



Artikel-Nr.:

1423 45 11

1423 60 11 (Standard DuoFern Plus)

1415 45 11 (Minigurtband)



...mit dem Kauf des **RolloTron Standard DuoFern** haben Sie sich für ein Qualitätsprodukt aus dem Hause RADEMACHER entschieden. Wir danken Ihnen für Ihr Vertrauen.

Dieser Rollladen-Gurtwickler ist sowohl unter Aspekten des größten Komforts und der optimalen Bedienbarkeit als auch unter Gesichtspunkten der Solidität und Langlebigkeit entstanden. Mit einem kompromisslosen Qualitätsanspruch und nach langen Versuchsreihen sind wir stolz, Ihnen dieses innovative Produkt zu präsentieren.

Dahinter stehen alle hochqualifizierten Mitarbeiterinnen und Mitarbeiter aus dem Hause RADEMACHER.



Diese Anleitung ...

...beschreibt Ihnen die Montage, den elektrischen Anschluss und die Bedienung Ihres Rollladen-Gurtwicklers.



Bitte lesen Sie diese Anleitung vollständig durch und beachten Sie alle Sicherheitshinweise, bevor Sie mit den Arbeiten beginnen.

Bewahren Sie diese Anleitung auf und übergeben Sie die Anleitung bei einem Besitzerwechsel auch dem Nachbesitzer.

Bei Schäden, die durch Nichtbeachtung dieser Anleitung und der Sicherheitshinweise entstehen, erlischt die Garantie. Für Folgeschäden, die daraus resultieren, übernehmen wir keine Haftung.

i	Sehr geehrte Kunden	2	13.2	Abmelden von DuoFern Sendern.....	26
1.	Lieferumfang (Artikel-Nr. 1423 45 11) *	4	13.3	Aufräumen im DuoFern Netzwerk	27
2.	Gesamtansicht (Artikel-Nr. 1423 45 11) *	5	14.	Automatikbetrieb; Kurzbeschreibung	28
3.	Zeichenerklärung	6	14.1	Alle Automatikfunktionen gemeinsam ein-/ausschalten	28
4.	Allgemeine Sicherheitshinweise.....	6	15.	Die Sonnenposition einstellen	29
4.1	Bestimmungsgemäße Verwendung	8	15.1	Die Sonnenautomatik ein-/ausschalten	29
4.2	Nicht bestimmungsgemäße Verwendung	9	16.	Die Zeitautomatik ein-/ausschalten	30
4.3	Erforderliches Fachwissen des Installateurs	9	17.	Die Abenddämmerungsautomatik ein-/ausschalten.....	31
5.	Zulässige Rollladen-Gurtbänder.....	10	18.	Die Morgendämmerungsautomatik ein-/ausschalten.....	31
6.	Funktionsbeschreibung	11	19.	Die Lüftungsposition einstellen.....	32
6.1	Beschreibung der Sicherheitsfunktionen.....	12	20.	Alle Einstellungen löschen, Software-Reset	33
6.2	Tabelle 3: Funktionstabelle im DuoFern Netzwerk	13	21.	Einen Hardware-Reset durchführen	33
7.	Sicherheitshinweise zur Montage	14	22.	Den RolloTron Standard DuoFern ausbauen (z. B. bei Umzug)	34
7.1	Sie benötigen folgendes Werkzeug.....	14	23.	Das Gurtband bei Geräteausfall entfernen.....	36
7.2	Montagevorbereitungen	15	24.	Was tun, wenn... ?	37
8.	Sicherheitshinweise zum elektrischen Anschluss.....	17	25.	Hinweise zur Wartung und Pflege	40
8.1	Elektrischer Anschluss	18	26.	Technische Daten.....	41
9.	Das Gurtband einziehen und befestigen	19	27.	Zugkraftdiagramme	42
10.	Den RolloTron Standard DuoFern einbauen	20	28.	CE-Zeichen und EG Konformität	43
11.	Endpunkte einstellen	21	29.	Zubehör	43
12.	Manuelle Bedienung.....	23	30.	Garantiebedingungen	44
13.	Hinweise zum An- und Abmelden von DuoFern Sendern.....	24			
13.1	Anmelden von DuoFern Sendern.....	25			



1. Lieferumfang (Artikel-Nr. 1423 45 11) *

DE

* gültig auch für die Artikelnummern 1423 60 11 / 1415 45 11

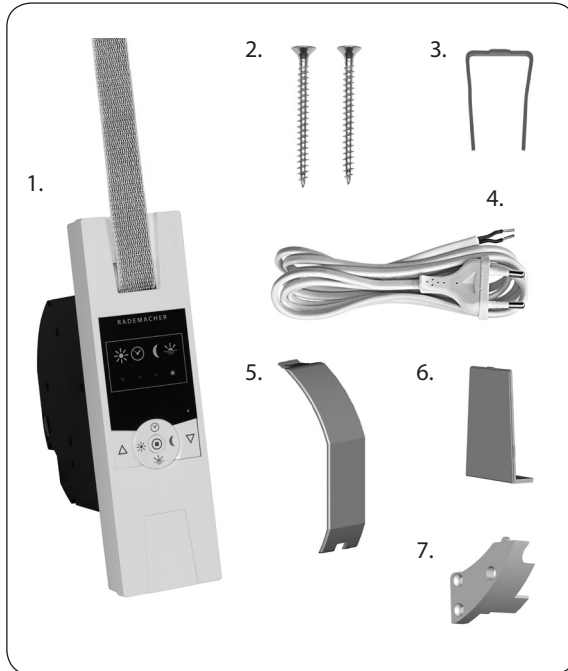

Legende

1. Gurtwickler RolloTron Standard DuoFern oder Standard DuoFern Plus
2. 2 x Montageschrauben (4 x 55 mm)
3. Entriegelungsklammer (im Gehäuse)
4. Anschlusskabel mit Eurostecker
5. Wickelradfachabdeckung
6. Abdeckblende
7. Zugentlastung inkl. Montageschrauben

Vergleichen Sie nach dem Auspacken ...

den Packungsinhalt mit diesen Angaben.

Prüfen Sie die Angaben auf dem Typenschild

Vergleichen Sie die Angaben zur Spannung/Frequenz auf dem Typenschild mit denen des örtlichen Netzes.



2. Gesamtansicht (Artikel-Nr. 1423 45 11) *

DE

* gültig auch für die Artikelnummern 1423 60 11 / 1415 45 11

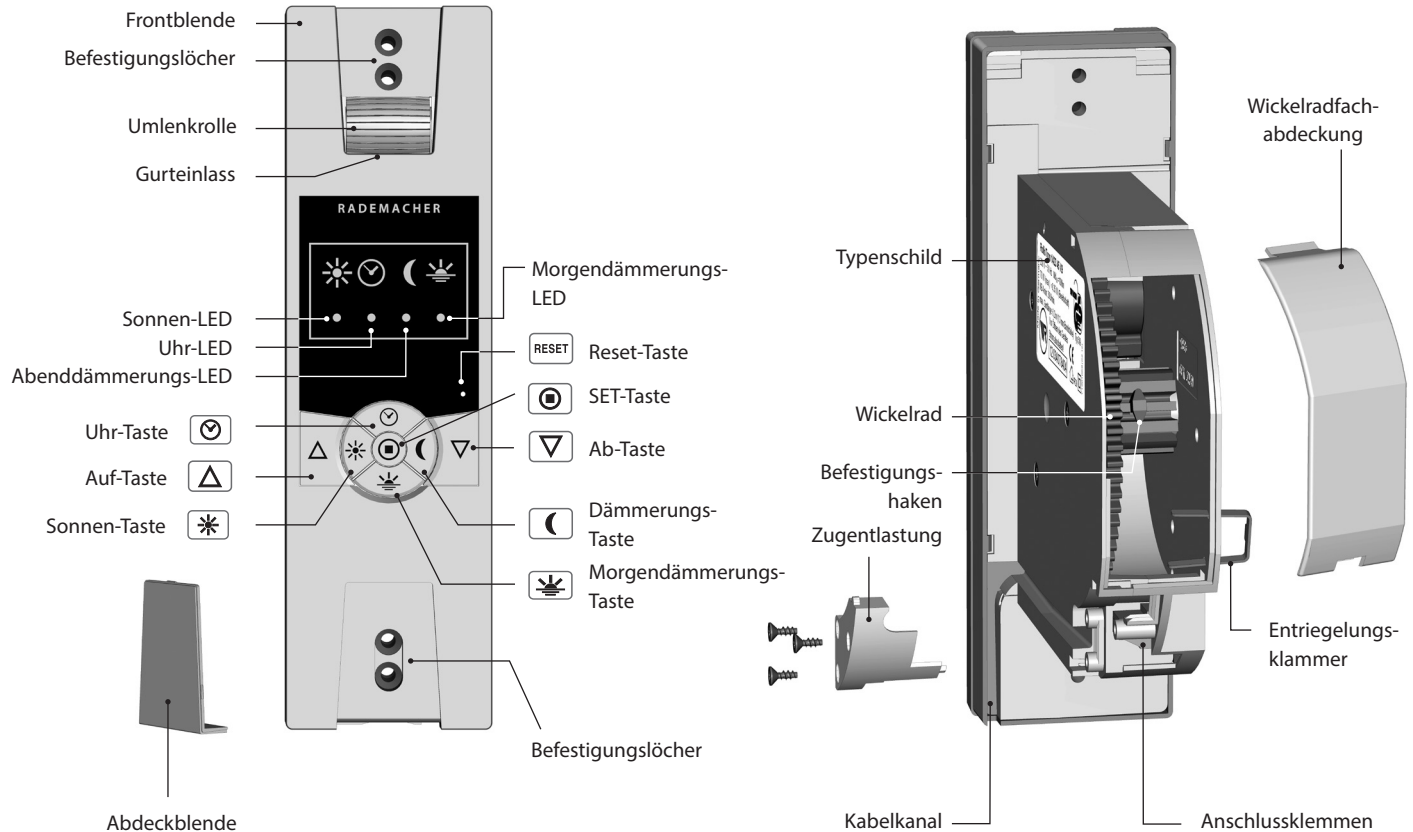



3. Zeichenerklärung



Lebensgefahr durch Stromschlag.

- ◆ Dieses Zeichen weist Sie auf Gefahren bei Arbeiten an elektrischen Anschlüssen, Bauteilen etc. hin. Es fordert Sicherheitsmaßnahmen zum Schutz von Gesundheit und Leben.



Wichtige Sicherheitshinweise.



Hier geht es um Ihre Sicherheit.

Beachten und befolgen Sie bitte alle so gekennzeichneten Hinweise.

HINWEIS / WICHTIG

Auf diese Weise machen wir Sie auf weitere, für die einwandfreie Funktion, wichtige Inhalte aufmerksam.



4. Allgemeine Sicherheitshinweise



Der Einsatz defekter Geräte kann zur Gefährdung von Personen und zu Sachschäden führen (Stromschlag, Kurzschluss).

- ◆ Verwenden Sie niemals defekte oder beschädigte Geräte.
- ◆ Prüfen Sie das Gerät und das Netzkabel auf Unversehrtheit.
- ◆ Wenden Sie sich bitte an unseren Kundendienst (s. Seite 44), falls Sie Schäden am Gerät feststellen.



Bei unsachgemäßem Gebrauch besteht erhöhte Verletzungsgefahr.

- ◆ Unterweisen Sie alle in Frage kommenden Personen im sicheren Gebrauch des RolloTron Standard DuoFern.
- ◆ Dieses Gerät kann von Kindern ab 8 Jahren und darüber sowie von Personen mit verringerten physischen, sensorischen oder mentalen Fähigkeiten oder Mangel an Erfahrung und Wissen benutzt werden, wenn sie beaufsichtigt oder bezüglich des sicheren Gebrauchs des Gerätes unterwiesen wurden und die daraus resultierenden Gefahren verstehen.

- ◆ Kinder dürfen nicht mit dem Gerät und auch nicht mit Fernbedienungen spielen.
- ◆ Reinigung und Benutzer-Wartung dürfen nicht von Kindern ohne Beaufsichtigung durchgeführt werden.
- ◆ Beobachten Sie während der Einstellungen und im normalen Betrieb den Rollladen und halten Sie Personen fern, die durch plötzliches Nachrutschen des Rollladens zu Schaden kommen können.
- ◆ Führen Sie alle Reinigungsarbeiten am Rollladen im spannungslosen Zustand aus.



Die Netzsteckdose und der Netzstecker müssen immer frei zugänglich sein.



Das Überschreiten der maximal zulässigen Laufzeit (KB) kann zur Überlastung und zur Beschädigung des RolloTron Standard DuoFern führen.

- ◆ Die maximal zulässige Laufzeit für eine Fahrt darf im Betrieb nicht überschritten werden. Der RolloTron Standard DuoFern verfügt dazu über eine **Laufzeitbegrenzung (KB)** von vier Minuten.
- ◆ Hat die Laufzeitbegrenzung angesprochen, muss der RolloTron Standard DuoFern mindestens 12 Minuten lang abkühlen. Die volle Betriebsbereitschaft ist nach ca. einer Stunde wieder hergestellt. Während dieser Zeit blinken alle vier Kontrollleuchten (LED's) nacheinander.



Nach der Norm DIN EN 13659 muss dafür Sorge getragen werden, dass die für die Behänge festgelegten Verschiebebedingungen nach EN 12045 eingehalten werden.

- ◆ In ausgerollter Stellung muss bei einer Kraft von 150 N in Aufwärtsrichtung an der Unterkante die Verschiebung mindestens 40 mm betragen.
- ◆ Dabei ist besonders darauf zu achten, dass die Ausfahrgeschwindigkeit des Behanges auf die letzten 0,4 m, kleiner als 0,15 m/s sein muss.



4.1 Bestimmungsgemäße Verwendung

DE

Verwenden Sie den RolloTron Standard DuoFern nur ...

... zum Heben und Senken von glatten Rollläden mit zulässigem Gurtband.

WICHTIG

Mechanische Verriegelungen jeder Art sind für den automatisierten Betrieb mit diesem Gerät nicht geeignet.



Verwenden Sie nur Original-Ersatzteile von RADEMACHER.

- ◆ Sie vermeiden so Fehlfunktionen bzw. Schäden am RolloTron Standard DuoFern.
- ◆ Als Hersteller übernehmen wir keine Garantie bei der Verwendung herstellerfremder Bauteile und daraus entstehender Folgeschäden.
- ◆ Alle Reparaturen am RolloTron Standard DuoFern dürfen nur vom autorisierten Kundendienst durchgeführt werden.

Einsatzbedingungen

- ◆ Betreiben Sie den RolloTron Standard DuoFern nur in trockenen Räumen.
- ◆ Für den elektrischen Anschluss muss am Einbauort ständig ein 230 V / 50 Hz Stromanschluss mit bauseitiger Freischaltvorrichtung (Sicherung) vorhanden sein.
- ◆ Bei Verwendung des beiliegenden Anschlusskabels mit Eurostecker muss bauseitig eine frei zugängliche 230 V / 50 Hz Netzsteckdose vorhanden sein.
- ◆ Der Rollladen muss sich leichtgängig heben und senken lassen, er darf nicht klemmen.
- ◆ Die Montagefläche für den RolloTron Standard DuoFern muss eben sein.
- ◆ Der Einbau und der Betrieb des RolloTron Standard DuoFern ist nur für solche Anlagen und Geräte zulässig, bei denen eine Funktionsstörung im Sender oder Empfänger keine Gefahr für Personen oder Sachen ergibt oder bei denen dieses Risiko durch andere Sicherheitseinrichtungen abgedeckt wird.

WICHTIG

Funkanlagen die auf der gleicher Frequenz senden, können zu Empfangsstörungen führen.



4.2 Nicht bestimmungsgemäße Verwendung

DE

Die Verwendung des RolloTron Standard DuoFern für andere als die zuvor genannten Anwendungsbereiche ist nicht zulässig.



Bei Verwendung des RolloTron Standard DuoFern im Außenbereich besteht Lebensgefahr durch Kurzschluss und Stromschlag.

- ◆ Montieren und Betreiben Sie den RolloTron Standard DuoFern niemals im Außenbereich.



Die falsche Verwendung kann zu Personen- oder Sachschaden führen.

- ◆ Verwenden Sie das DuoFern Funksystem und seine Komponenten (z. B. RolloTron Standard DuoFern) nie zur Fernsteuerung von Geräten und Anlagen mit erhöhten sicherheitstechnischen Anforderungen oder mit erhöhter Unfallgefahr. Dies bedarf zusätzlicher Sicherheitseinrichtungen. Beachten Sie die jeweiligen gesetzlichen Regelungen zum Errichten solcher Anlagen.



4.3 Erforderliches Fachwissen des Installateurs

Elektrischer Anschluss, Montage und Inbetriebnahme des RolloTron Standard DuoFern müssen durch eine ausgebildete Elektrofachkraft nach den Anweisungen in dieser Anleitung erfolgen.



5. Zulässige Rollladen-Gurtbänder

WICHTIG

Verwenden Sie nur Gurtbänder in den zulässigen Längen. Werden längere Gurtbänder eingezogen, kann das zur Beschädigung des RolloTron Standard DuoFern führen.

HINWEIS

Die Angaben sind Richtwerte und gelten für eine ideale Einbausituation. Auf Grund von bauseitigen Gegebenheiten können die Werte abweichen.

Tabelle 1: Zulässige Rollladen-Gurtbänder

RolloTron:		Standard DuoFern (Minigurt)	Standard DuoFern	Standard DuoFern Plus
Artikel-Nr.:		1415 45 11	1423 45 11	1423 60 11
Gurtbandbreite:	Gurtstärke	Maximale Gurtlänge		
15 mm (Minigurtband)	1,0 mm	7,6 m	---	---
23 mm (Standardgurtband)	1,0 mm	---	7,6 m	15 m
	1,3 mm	---	6,2 m	12 m
	1,5 mm	---	5,2 m	11 m

Tabelle 2: Zulässige Rollladenfläche (m²)

Rolladentyp:	Gewicht/m²	zulässige Rollladenfläche (m²)		
Kunststoffrolläden	(4,5 kg/m ²)	ca. 6 m ²	ca. 6 m ²	ca. 10 m ²
Aluminium- und Holzrolläden	(10,0 kg/m ²)	ca. 3 m ²	ca. 3 m ²	ca. 6 m ²

Der RolloTron Standard DuoFern ist ein Rollladenantrieb für den Innenbereich. Die Montage erfolgt als Unterputzgerät und die Stromversorgung erfolgt über das beiliegende Anschlusskabel mit Stecker oder über eine fest verlegte Zuleitung.

Der RolloTron Standard kann sowohl individuell vor Ort bedient als auch in einem DuoFern Netzwerk betrieben werden.

Sobald Sie den RolloTron Standard DuoFern in ein DuoFern Netzwerk integrieren, können Sie viele Funktionen der jeweiligen DuoFern Steuergeräte nutzen.

Die DuoFern Aktoren und -Sender müssen mit dem DuoFern Netzwerk verbunden werden.

Automatikfunktionen wie Schaltzeiten, Morgen- und Abenddämmerung sowie Sonnenfunktionen usw. stehen nur zur Verfügung, wenn der RolloTron Standard DuoFern mit den entsprechenden Steuerungen (z. B. DuoFern Handzentrale; HomePilot® etc.) verbunden wird (s. Seite 24).

HINWEIS

Eine ausführliche Beschreibungen der unterschiedlichen Funktionen, Einstellmöglichkeiten und möglichen Kombinationen zum DuoFern System erhalten Sie unter: <http://www.rademacher.de/duofern>.

Zentrale Steuerung mehrerer RolloTron Standard DuoFern-Geräte mit einem RolloTron Comfort DuoFern.

Im **DuoFern Netzwerk** sind üblicherweise die **DuoFern Handzentrale** oder der **HomePilot®** (mit der zugehörigen Bedienoberfläche) die zentralen Steuerungen.

Alternativ können Sie einen oder mehrere RolloTron Standard DuoFern auch mit einem **RolloTron Comfort DuoFern** steuern. Die am RolloTron Comfort DuoFern eingestellten Automatikfunktionen werden so auch von den angemeldeten RolloTron Standard DuoFern ausgeführt.

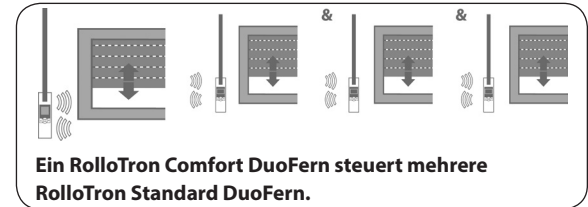

Softstart / Softstopp

Der RolloTron Standard DuoFern verfügt über eine Softstart- und Softstoppfunktion. Durch sanftes Anfahren und Anhalten wird die Mechanik des Gurtwicklers und das Gurtband entsprechend geschont.

Hinderniserkennung

Die Bewegung des Gurtbandes wird überwacht. Trifft der Rollladen bei der AB (▽)-Bewegung auf ein Hindernis, bewegt sich das Gurtband nicht mehr und der Gurtwickler wird ausgeschaltet.



Nach der Abschaltung ist ein direkter Betrieb in die gleiche Fahrtrichtung nicht mehr möglich.

- ◆ Lassen Sie den Gurtwickler zuerst in die Gegenrichtung fahren und entfernen Sie ein eventuell vorhandenes Hindernis.
- ◆ Danach ist auch der Betrieb in die ursprüngliche Fahrtrichtung wieder möglich.



Bei einem Ausfall der Hinderniserkennung besteht Verletzungsgefahr.

- ◆ Für die sichere Funktion der Hinderniserkennung muss das Gurtband möglichst gleichmäßig aufgewickelt sein.
- ◆ Achten Sie nach einem Auslösen der Hinderniserkennung unbedingt darauf, dass das Gurtband während der nächsten Fahrt möglichst gerade und gleichmäßig in das Gerät läuft.

Überlastsicherung

Der RolloTron Standard DuoFern ist gegen Überlastung geschützt.

Blockiert der Antrieb bei der AUF (△)-Bewegung (z. B. durch Vereisung) wird der Gurtwickler ausgeschaltet.

- ◆ Beseitigen Sie zuerst die Überlastungsursache.
- ◆ Danach ist der RolloTron Standard DuoFern wieder in beide Fahrtrichtungen betriebsbereit.



6.2 Tabelle 3: Funktionstabelle im DuoFern Netzwerk

DuoFern HomePilot®									
DuoFern Umweltsensor									
DuoFern Handzentrale									
* WR ConfigTool mit DuoFern Handzentrale									
RolloTron Comfort DuoFern / Troll Comfort DuoFern									
DuoFern Handsender Standard									
DuoFern Wandtaster									
Funktion	Wertebereich	Werkseinstellung							
1. Manuelle Bedienung	Auf / Stopp / Ab	-	●	●				●	●
2. Direktes Anfahren einer %-Position	0 - 100 %	-							●
3. Manuellbetrieb ein / aus	ein / aus	aus					●	●	●
4. Zeitautomatik ein / aus	ein / aus	ein					●	●	●
5. Zufallsfunktion	-	-				●		●	●
6. Morgendämmerungsfunktion	-	-				●		●	●
7. Morgendämmerungsautomatik ein / aus	ein / aus	aus					●	●	●
8. Abenddämmerungsfunktion	-	-				●		●	●
9. Abenddämmerungsautomatik ein / aus	ein / aus	aus					●	●	●
10. Sonnenfunktion	-	-				●			●
11. Sonnenautomatik ein / aus	ein / aus	aus					●	●	●
12. Sonnenposition	0 - 100 %	50 %					●	●	●
13. Lüftungspositionsfunktion ein / aus	ein / aus	aus					●	●	●
14. Lüftungsposition	1 - 99 %	80 %					●	●	●
15. Verbindungstest	-	-							●

* Die Software „WR ConfigTool“ können Sie von unserer Internetseite www.rademacher.de herunterladen.

i 7. Sicherheitshinweise zur Montage



Eine schlechte Gurtbandführung kann das Gurtband zerstören und den RolloTron Standard DuoFern unnötig belasten.

- ◆ Montieren Sie den Gurtwickler so, dass das Gurtband möglichst senkrecht in das Gerät einläuft, Sie vermeiden dadurch unnötige Reibung und Verschleiß.



Bei falscher Montage können Sachschäden entstehen.

- ◆ Während des Betriebes sind starke Kräfte wirksam, die eine sichere Montage auf einem festen Untergrund erfordern.

HINWEIS

Um einen optimalen Betrieb zu gewährleisten, sollten Sie den RolloTron Standard DuoFern nicht in der Nähe von metallischen Gegenständen montieren.

i 7.1 Sie benötigen folgendes Werkzeug

- ◆ Schraubendreher
- ◆ Schere
- ◆ Zollstock oder Maßband
- ◆ Stift

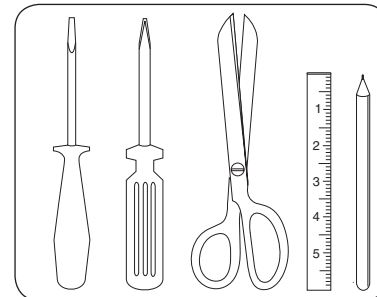



7.2 Montagevorbereitungen

DE

1. Maße nehmen.

- ◆ Prüfen Sie ob der Gurtkasten ausreichend Platz für den RolloTron Standard DuoFern bietet.

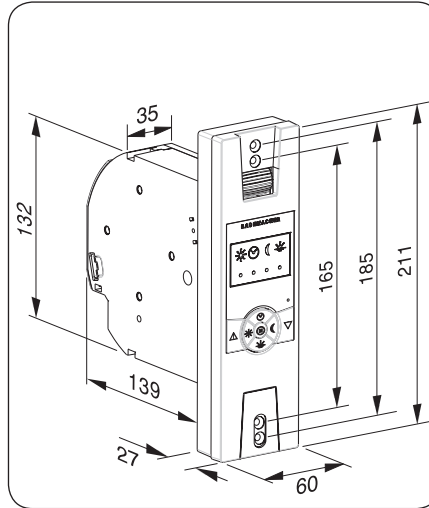

Alle Maßangaben in mm

RolloTron Standard DuoFern

Artikel-Nr.:

1415 45 11 (Minigurtband)

1423 45 11 (Standardgurtband)

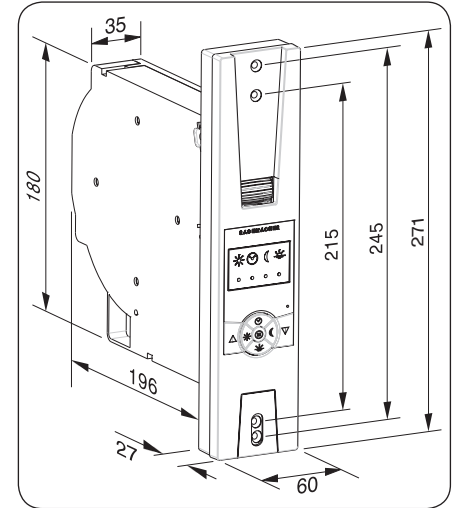

Alle Maßangaben in mm

RolloTron Standard DuoFern Plus

Artikel-Nr.:

1423 60 11 (Standardgurtband)



7.2 Montagevorbereitungen

DE

2. Den alten Gurtwickler ausbauen, falls Sie eine bestehende Rollladenanlage umrüsten.

- ◆ Lassen Sie den Rollladen ganz herunter, bis die Lamellen vollständig geschlossen sind.
- ◆ Bauen Sie den alten Gurtwickler aus und wickeln Sie das Gurtband ab.



Es besteht Verletzungsgefahr durch die vorgespannte Feder im alten Gurtwickler.

- ◆ Die Federdose kann beim Herausnehmen unkontrolliert zurückschnellen. Halten Sie die Federdose beim Lösen des Gurtbandes gut fest und lassen Sie sie langsam zurückdrehen, bis die Federdose vollständig entspannt ist.

3. Das Gurtband vorbereiten.

- ◆ Schneiden Sie das Gurtband ca. 20 cm unterhalb des Gurtkastens ab.
- ◆ Schlagen Sie das Ende des Gurtbandes ca. 2 cm um und schneiden Sie in die Mitte einen kurzen Schlitz. So können Sie später das Band auf dem Wickelrad einhaken.

Empfehlung

- ◆ Das Gurtband muss möglichst gerade und leicht laufen. Montieren Sie bei schwergängigen Rollläden eine Umlenkrolle an den Gurtkasten, Sie vermeiden dadurch unnötige Reibung und Verschleiß am Gurtband.

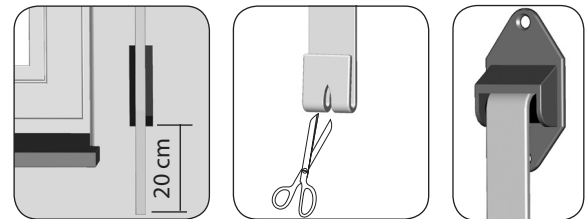
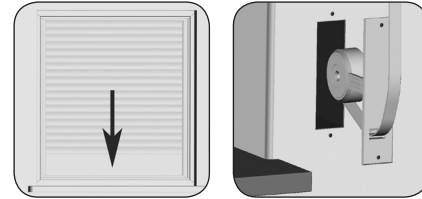

Zubehör, s. Seite 43.



8. Sicherheitshinweise zum elektrischen Anschluss



Bei Berührung von elektrischen Komponenten besteht Lebensgefahr durch Stromschlag.

- ◆ Führen Sie alle Montage- und Anschlussarbeiten nur im spannungslosen Zustand aus.
- ◆ Trennen Sie die Zuleitung allpolig vom Netz und sichern Sie sie gegen Wiedereinschalten.
- ◆ Prüfen Sie die Anlage auf Spannungsfreiheit.

HINWEIS

Der elektrische Anschluss kann sowohl mit dem beiliegenden Anschlusskabel als auch über eine vor Ort fest verlegte Zuleitung erfolgen.



8.1 Elektrischer Anschluss

DE

- 1. Das beiliegende Anschlusskabel anschließen.**
Die Farbbelegung ist beim Anschluss nicht relevant.



Ein beschädigtes Anschlusskabel kann einen Kurzschluss verursachen.

- ◆ Achten Sie auf eine sichere Verlegung des Anschlusskabels.
- ◆ Das Anschlusskabel darf beim Anschrauben des Gurtwicklers nicht gequetscht und beschädigt werden.

- 2. Das Anschlusskabel sicher verlegen.**

- ◆ Verlegen Sie das Anschlusskabel im Kabelkanal des RolloTron Standard DuoFern.

- 3. Schrauben Sie zum Schluss die Zugentlastung mit den beiliegenden Schrauben an.**

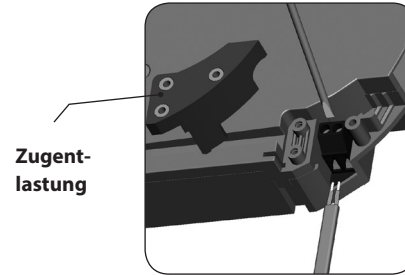

**RolloTron
Standard DuoFern**

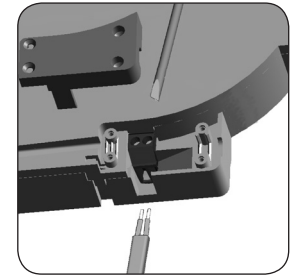

**RolloTron
Standard DuoFern Plus**

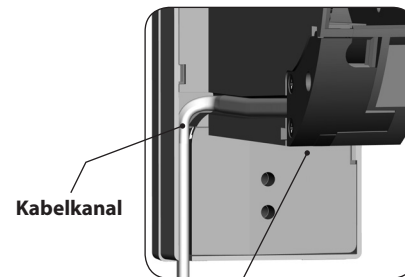

Zugentlastung

1. Stecken Sie den Netzstecker in die Steckdose.

Es besteht Verletzungsgefahr durch das Wickelrad.



- ◆ Fassen Sie nicht bei laufendem Motor in das Wickelradfach.

2. Drücken Sie die [Auf]-Taste solange, bis der Befestigungshaken im Wickelradfach gut erreichbar ist.

Da noch keine Endpunkte eingestellt sind, bleibt der Antrieb stehen, sobald Sie die Taste loslassen.

3. Ziehen Sie den Netzstecker unbedingt wieder aus der Steckdose und führen Sie dann das Gurtband von oben in den RolloTron ein.

- ◆ Führen Sie das Gurtband im Gerät weiter, wie rechts in der Schnittdarstellung gezeigt und schieben Sie anschließend das Gurtband von oben über den Befestigungshaken.

4. Stecken Sie den Netzstecker erneut in die Steckdose.

- ◆ Drücken Sie die [Auf]-Taste solange, bis sich das Gurtband einmal ganz um das Wickelrad gewickelt hat.
- ◆ Ziehen Sie das Gurtband beim Aufwickeln so stramm, dass sich die Umlenkrolle mitdreht.

5. Ziehen Sie den Netzstecker wieder aus der Steckdose und setzen Sie zum Schluss die beiliegende Wickelradfachabdeckung auf das Wickelradfach.

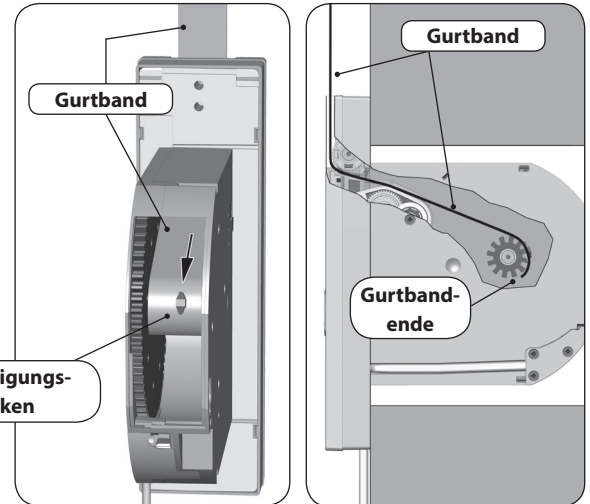
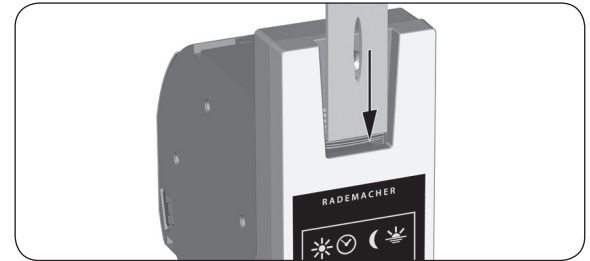

Gurtbandverlauf im RolloTron Standard DuoFern



10. Den RolloTron Standard DuoFern einbauen

DE

Bauen Sie den RolloTron Standard DuoFern möglichst gerade ein, damit sich das Gurtband korrekt aufwickeln kann. Achten Sie darauf, dass der RolloTron Standard DuoFern frei im Gurtkasten sitzt und nicht am Mauerwerk anliegt, es kann sonst zu Geräuschbildung kommen.

1. **Schieben Sie den RolloTron Standard DuoFern in den Gurtkasten und schrauben Sie ihn mit den beiliegenden Schrauben fest.**



Ein beschädigtes Anschlusskabel kann einen Kurzschluss verursachen.

- ◆ Achten Sie darauf, dass das Anschlusskabel korrekt im Kabelkanal liegt, es kann sonst beim Anschrauben gequetscht und beschädigt werden.

2. **Schieben Sie die beiliegende Abdeckblende über die unteren Montagelöcher.**

3. Inbetriebnahme

- ◆ Stecken Sie den Netzstecker wieder in die 230 V / 50 Hz Netzsteckdose. Die Montage ist damit abgeschlossen.

WICHTIG

Die Netzsteckdose und der Netzstecker müssen immer frei zugänglich sein.

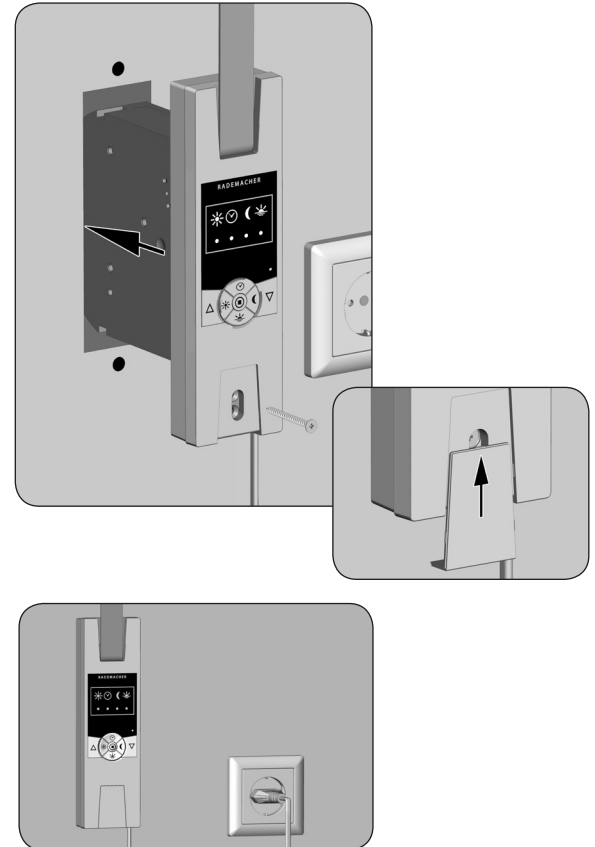

WICHTIG

Damit der Rollladen oben und unten an der von Ihnen gewünschten Stelle stehenbleibt, müssen die Endpunkte eingestellt werden. Sie müssen unbedingt beide Endpunkte einstellen, sonst kann es zu Funktionsstörungen kommen.

- ◆ Ohne Endpunkteinstellung läuft der RolloTron Standard DuoFern nur solange, wie eine der beiden Bedientasten gedrückt wird.
- ◆ Ohne Endpunkteinstellung bleiben die Automatikfunktionen gesperrt.

Den oberen Endpunkt einstellen

1.  +  **Die Tasten gleichzeitig drücken und festhalten.**

Der Rollladen fährt hoch.

HINWEIS

Straffen Sie das Gurtband etwas, bis es durch das Rollladengewicht gespannt wird.

2.  +  **Die Tasten loslassen...**

...sobald der Rollladen die gewünschte Position für den oberen Endpunkt erreicht hat. Der Rollladen stoppt, der obere Endpunkt ist gespeichert.



Die Falsche Einstellung des oberen Endpunktes kann zur Überlastung bzw. zur Zerstörung des RolloTron Standard DuoFern bzw. des Antriebs führen.





- ◆ Stellen Sie den oberen Endpunkt nicht ganz bis zum Anschlag ein.
- ◆ Lassen Sie die Tasten rechtzeitig los und fahren Sie nicht über den jeweiligen Endpunkt hinaus.



11. Endpunkte einstellen

DE

Den unteren Endpunkt einstellen

-  +  **Die Tasten gleichzeitig drücken und festhalten.**
Der Rollladen fährt herunter.
-  +  **Die Tasten loslassen...,**
...sobald der Rollladen die gewünschte Position für den unteren Endpunkt erreicht hat. Der Rollladen stoppt, der untere Endpunkt ist gespeichert.

WICHTIG

Achten Sie beim Einstellen des unteren Endpunktes darauf, dass das Gurtband beim Erreichen des Endpunktes nicht zu schlaff wird.

Endpunkte verändern bzw. korrigieren

- 5. Fahren Sie den Rollladen in die Mittelstellung und stellen Sie den jeweiligen Endpunkt neu ein.**





HINWEIS

Nach einiger Zeit müssen Sie eventuell die Endpunkte neu einstellen, da es im laufenden Betrieb zu einer Verlängerung des Gurtbandes kommen kann.



12. Manuelle Bedienung

Die Bedienung von Hand ist jederzeit möglich und hat Vorrang vor den programmierten Automatikfunktionen.

- 1.**  **Den Rollladen öffnen.**
Der Rollladen fährt durch kurzen Tastendruck bis zum oberen Endpunkt.
- 2.**  oder  **Den Rollladen zwischenzeitlich stoppen.**
- 3.**  **Den Rollladen schließen.**
Der Rollladen fährt durch kurzen Tastendruck bis zum unteren Endpunkt.

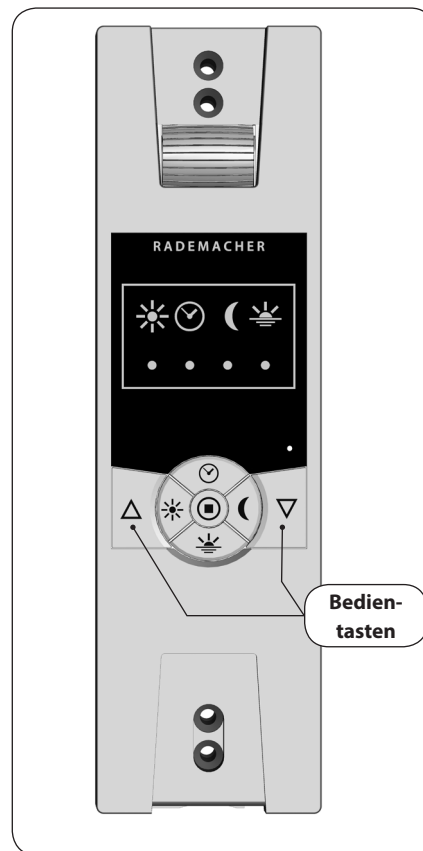



13. Hinweise zum An- und Abmelden von DuoFern Sendern

DE

Damit Ihr RolloTron Standard DuoFern auf Schaltbefehle aus dem DuoFern Netzwerk reagieren kann, müssen Sie **jeden** gewünschten **DuoFern Sender** (z. B. RolloTron Comfort DuoFern oder DuoFern Handzentrale etc.) am RolloTron Standard DuoFern anmelden.



Lesen Sie dazu auch die Gebrauchsanleitung des jeweiligen DuoFern Senders.

Maximale Anzahl der Anmeldungen

Sie können **maximal bis zu 20 DuoFern Sender** an einem RolloTron Standard DuoFern anmelden.

HINWEIS

- ◆ Ein RolloTron Standard DuoFern kann nicht mit einem anderen RolloTron Standard DuoFern verbunden werden.
- ◆ Weitere Informationen zur Anmeldung finden Sie in einer „**Anmeldematrix**“ auf unserer Internetseite unter: **www.rademacher.de**



13.1 Anmelden von DuoFern Sendern

1.  +  **Den Anmeldemodus aktivieren.**
Die Tasten gleichzeitig ca. 4 Sekunden lang drücken.



Die Uhr-LED blinkt **grün**:



Der Anmeldemodus bleibt ca. **60 Sekunden** lang aktiv.

2. **Den gewünschten DuoFern Sender in den Anmeldemodus schalten.**

3.  **Beachten Sie die Uhr-LED.**



grün blinkend
Der Anmeldemodus ist aktiv.



grün (5 s lang)
Der Anmeldemodus war erfolgreich.



rot
Der Anmeldevorgang ist fehlgeschlagen, zum Beispiel wenn:

- ◆ bereits 20 DuoFern Sender angemeldet sind.
- ◆ versucht wird ein ungeeignetes Gerät (z. B. einen anderen DuoFern Aktor) anzumelden.

4. **Den nächsten DuoFern Sender anmelden, dazu die Punkte 1. bis 2. wiederholen oder die Anmeldung beenden.**

5. 



Die Anmeldung abbrechen.

Sie können den Anmeldevorgang jederzeit durch kurzes Tippen der [SET]-Taste abbrechen.



13.2 Abmelden von DuoFern Sendern

DE

1.  +  **Den Abmeldemodus aktivieren.**
Die Tasten gleichzeitig ca. 4 Sekunden lang drücken.



Die Uhr-LED blinkt **rot**:



Der Abmeldemodus bleibt ca. **60 Sekunden** lang aktiv.

2. **Den gewünschten DuoFern Sender in den Abmeldemodus schalten.**

3.  **Beachten Sie die Uhr-LED.**



rot blinkend
Der Abmeldemodus ist aktiv.



grün (5 s lang)
Der Abmeldemodus war erfolgreich.



rot
Der Abmeldevorgang ist fehlgeschlagen, zum Beispiel wenn:

- ◆ versucht wird, einen DuoFern Sender abzumelden, der gar nicht angemeldet ist.

4. **Den nächsten DuoFern Sender abmelden, dazu die Punkte 1. bis 2. wiederholen oder die Abmeldung beenden.**

5. 

Die Abmeldung abbrechen.

Sie können den Abmeldevorgang jederzeit durch kurzes Tippen der **[SET]**-Taste abbrechen



13.3 Aufräumen im DuoFern Netzwerk

Mit Hilfe dieser Funktion können Sie alle DuoFern Sender, die nicht mehr per Funk erreichbar sind, vom RolloTron Standard DuoFern abmelden.

HINWEIS

- ◆ Alle batteriebetriebenen DuoFern Sender (z. B. die DuoFern Handzentrale) können nicht mit dieser Funktion abgemeldet werden.
- ◆ Um alle DuoFern Sender abzumelden bzw. zu löschen muss ein Software-Reset durchgeführt werden (s. Seite 33).

1.  +  + 

Das Aufräumen aktivieren.
Die drei Tasten gleichzeitig
ca. 4 Sekunden lang drücken.
Die Uhr-LED blinkt **rot**.



2. 

**Ist das Aufräumen beendet, leuchtet
die Uhr-LED konstant grün.**

HINWEIS



Sie können das Aufräumen jederzeit
durch kurzes Tippen der **[SET]**-Taste
beenden.

Der RolloTron Standard DuoFern verfügt über vier Automatikfunktionen:

- ◆ Sonnenautomatik
- ◆ Zeitautomatik
- ◆ Abenddämmerungsautomatik
- ◆ Morgendämmerungsautomatik

Die Automatikfunktionen stehen nur zur Verfügung, wenn der RolloTron Standard DuoFern mit den entsprechenden Steuerungen (z. B. DuoFern Handzentrale; HomePilot® etc.) verbunden wird (s. Seite 24).

Alle Automatikfunktionen lassen sich gemeinsam und auch getrennt voneinander am RolloTron Standard DuoFern ein- und ausschalten.

Der Status für jede Automatikfunktion wird durch die jeweilige Kontrollleuchte (LED) angezeigt.



14.1 Alle Automatikfunktionen gemeinsam ein-/ausschalten

1.  Die [SET]-Taste ca. 1 Sekunde drücken.
2. **Alle Automatikfunktionen werden gemeinsam ein- oder ausgeschaltet.**
3. **Beachten Sie die Kontrollleuchten, diese zeigen den Status der Automatikfunktionen an.**
4. **Nach dem Ausschalten der Automatikfunktionen ist nur noch die Bedienung von Hand möglich.**



15. Die Sonnenposition einstellen

Sie können eine beliebige Position (**Sonnenposition**) einstellen, bis zu der sich Ihr Rollladen bei aktiver Sonnenautomatik absenken soll.

1.  /  **Den Rollladen in die gewünschte Position fahren und anhalten.**

2.  + 



Die Sonnenposition speichern.

Zur Quittierung blinkt die Sonnen-LED schnell. Nach dem Loslassen der Tasten ist die Sonnenautomatik eingeschaltet und die LED leuchtet konstant.



15.1 Die Sonnenautomatik ein-/ausschalten

Die Sonnenautomatik ermöglicht Ihnen die helligkeitsabhängige Steuerung Ihres Rollladens. Die Steuersignale dazu kommen von einem Lichtsensor aus dem DuoFern Netzwerk.

Bei einer Absenkung durch die Sonnenautomatik fährt Ihr Rollladen dann bis zur eingestellten **Sonnenposition**.

1. 

Die Sonnen-Taste ca. 1 Sekunde drücken.

2. 

Beachten Sie die Sonnen-LED.



AUS

Die Sonnenautomatik ist ausgeschaltet.

EIN

Die Sonnenautomatik ist eingeschaltet.

Blinkend

Die Sonnenautomatik ist aktiv, der Rollladen wird bis zur **Sonnenposition** abgesenkt. Steht der Rollladen in der Sonnenposition, blinkt die LED weiter.



16. Die Zeitautomatik ein-/ausschalten

DE

Ausführen von Schaltbefehlen aus dem DuoFern Netzwerk.

Bei aktiver Zeitautomatik werden Schaltbefehle für Öffnungs- und Schließzeiten aus dem DuoFern Netzwerk empfangen und ausgeführt.

HINWEIS

◆ Ausführen einer Zufallsfunktion.

Erhält der RolloTron Standard DuoFern einen Schaltbefehl von einem DuoFern Sender mit aktivierter Zufallsfunktion (z. B. von einem RolloTron Comfort DuoFern), kann er ebenfalls die Zufallsfunktion ausführen. Die Zufallsfunktion bewirkt eine zufällige Verzögerung.

- ◆ Die Zufallsfunktion kann vor Ort nicht ein-/ausgeschaltet werden.

1.

Die Uhr-Taste jeweils ca. 1 Sekunde lang drücken.

2.

Beachten Sie die Uhr-LED.



AUS

Die Zeitautomatik ist ausgeschaltet.



EIN

Die Zeitautomatik ist eingeschaltet.



17. Die Abenddämmerungsautomatik ein-/ausschalten

Die Abenddämmerungsautomatik bewirkt ein automatisches Schließen des Rollladens bis zum unteren Endpunkt oder bis zur eingestellten Lüftungsposition (s. Seite 32).

Die Schaltbefehle dazu kommen von einem DuoFern Sender aus dem DuoFern Netzwerk.

1.



Die Dämmerungs-Taste ca. 1 Sekunde drücken.

2.



Beachten Sie die Abenddämmerungs-LED.

AUS

Die Abenddämmerungsautomatik ist ausgeschaltet.

EIN

Die Abenddämmerungsautomatik ist eingeschaltet.



18. Die Morgendämmerungsautomatik ein-/ausschalten

Die Morgendämmerungsautomatik bewirkt ein automatisches Öffnen des Rollladens bis zum oberen Endpunkt.

Die Steuersignale dazu kommen von einem DuoFern Sender aus dem DuoFern Netzwerk.

1.



Die Morgendämmerungs-Taste ca. 1 Sekunde drücken.

2.



Beachten Sie die Morgendämmerungs-LED.

AUS

Die Morgendämmerungsautomatik ist ausgeschaltet.

EIN





Die Morgendämmerungsautomatik ist eingeschaltet.



Falls der Rollladen sich nicht bis zum unteren Endpunkt schließen soll, können Sie mit Hilfe dieser Funktion eine beliebige Position (z. B. als Lüftungsposition) festlegen.

Beim automatischen Schließen hält der Rollladen an der Lüftungsposition an, kann aber danach manuell ganz geschlossen werden.

Die Lüftungsposition kann jederzeit verändert werden.





1.  /  **Den Rollladen in die gewünschte Lüftungsposition fahren und anhalten.**

2.  + 

 **Die Lüftungsposition speichern.**
Zur Quittierung blinkt die Morgendämmerungs-LED rot.

3. 
 +  **Lüftungsposition aufheben.**
Falls Sie die Lüftungsposition aufheben wollen, schließen Sie zuerst den Rollladen vollständig und speichern Sie diese Position erneut. Damit ist die Lüftungsposition auf den unteren Endpunkt gesetzt.

20. Alle Einstellungen löschen, Software-Reset

Bei Bedarf können Sie alle Einstellungen löschen und den Auslieferungszustand des RolloTron Standard DuoFern wieder herstellen.

1.  +  +  +  **Die Tasten gleichzeitig 4 Sekunden lang drücken.**
2. **Zur Quittierung blinken danach alle Kontrollleuchten (LED's) rot.**
3. **Die Tasten loslassen...,**
 - ◆ ... danach sind alle Einstellungen gelöscht.
(Endpunkte/Automatikfunktionen/Sonnen- und Lüftungsposition und alle angemeldeten DuoFern Sender.)

21. Einen Hardware-Reset durchführen

Sollte der RolloTron Standard DuoFern nicht mehr reagieren, so können Sie einen Hardware-Reset durchführen.

- ◆ Bei einem Hardware-Reset wird intern die Stromversorgung für den RolloTron Standard DuoFern kurz unterbrochen.
- ◆ Alle Einstellungen bleiben erhalten.

WICHTIG

Nie die Reset-Taste bei laufendem Motor drücken, sonst verstellen sich die Endpunkte.

1.  

Drücken Sie die Reset-Taste mit Hilfe eines spitzen Gegenstandes (z. B. mit einer Büroklammer).

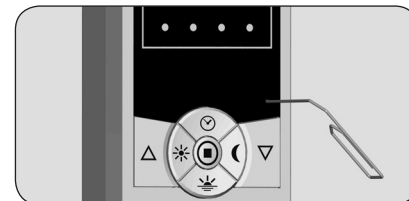



22. Den RolloTron Standard DuoFern ausbauen (z. B. bei Umzug)

DE

1. + + + **Alle Einstellungen löschen.**
Die Tasten gleichzeitig 4 Sekunden lang drücken.
2. **Den Rollladen vollständig schließen.**
3. **Die [Ab]-Taste weiter drücken und halten.**
4. **Ziehen Sie dabei das Gurtband soweit wie möglich oben aus dem RolloTron Standard DuoFern heraus.**
5. **Entfernen Sie die Abdeckblende von den unteren Montagelöchern.**
 - ◆ Zum Abziehen der Blende können Sie in die kleine Einkerbung an der Geräteunterseite greifen.
6. **Ziehen Sie den Netzstecker aus der Steckdose.**
7. **Lösen Sie danach die Montageschrauben und ziehen Sie den RolloTron Standard DuoFern vollständig aus dem Gurtkasten.**

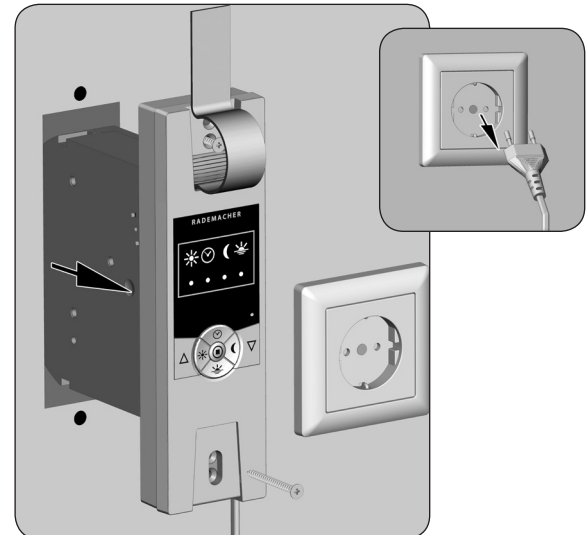

8. Die Wickelradfachabdeckung entfernen.
9. Kontrollieren Sie die Position des Befestigungshakens und fahren Sie wenn nötig, den Haken in eine leicht zugängliche Position.



Es besteht Verletzungsgefahr durch das Wickelrad.

- ◆ Fassen Sie nicht bei laufendem Motor in das Wickelradfach. Ziehen Sie immer den Netzstecker, bevor Sie in das Wickelradfach fassen.

10. Ziehen Sie anschließend den Netzstecker endgültig aus der Steckdose.
11. Lösen Sie das Gurtband vom Befestigungshaken und ziehen Sie es vollständig vorne aus dem RolloTron Standard DuoFern heraus.

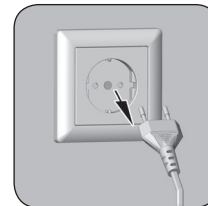



23. Das Gurtband bei Geräteausfall entfernen

DE

Sollte der RolloTron Standard DuoFern einmal ausfallen und der Motor nicht mehr laufen, können Sie mit Hilfe der Getriebeentriegelung das Gurtband vollständig aus dem Gurtwickler ziehen, ohne es zerschneiden zu müssen.

1. Ziehen Sie den Netzstecker aus der Steckdose.
2. Demontieren Sie den RolloTron Standard DuoFern wie zuvor auf Seite 34 gezeigt.



Es besteht Verletzungsgefahr, da der Rollladen ungebremst herunterfallen kann.

- ◆ Sichern Sie den Rollladen gegen herunterfallen.
- ◆ Halten Sie das Gurtband gut fest, damit der Rollladen nicht ungebremst herunterfällt.
- ◆ Lassen Sie sich beim Entriegeln von einer zweiten Person helfen.

3. Entriegeln Sie das Getriebe mit Hilfe der beiliegenden Entriegelungsklammer.

Beim Drücken müssen Sie einen kleinen Widerstand überwinden.

4. Halten Sie die Entriegelungsklammer gedrückt und ziehen Sie anschließend das Gurtband soweit wie möglich aus dem RolloTron Standard DuoFern heraus.

5. Lösen Sie das Gurtband vom Befestigungshaken und ziehen Sie es vollständig aus dem RolloTron Standard DuoFern.

6. Stecken Sie die Entriegelungsklammer wieder zurück in ihre Halterung.

RolloTron
Standard
DuoFern

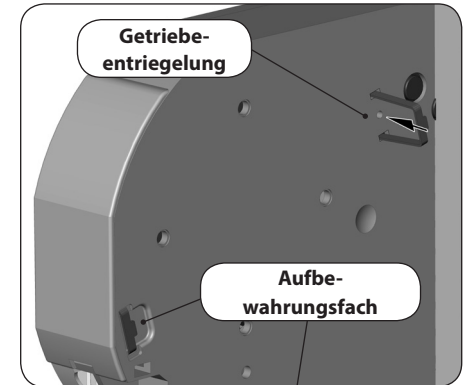

RolloTron
Standard
DuoFern
Plus





24. Was tun, wenn... ?

Störung	Mögliche Ursache / Lösung
... der RolloTron Standard DuoFern keine Funktion zeigt?	Überprüfen Sie die Stromversorgung inkl. Anschlusskabel und Anschlussstecker.
... der RolloTron Standard DuoFern zur eingestellten Schaltzeit nicht reagiert?	Eventuell sind noch keine Endpunkte eingestellt, stellen Sie die Endpunkte ein, s. Seite 21.
... der Rollladen an den eingestellten Endpunkten nicht mehr stehen bleibt?	Möglicherweise haben sich die Endpunkte durch die Banddehnung verstellt. Stellen Sie die Endpunkte neu ein, s. Seite 21.
... der Rollladen stehen bleibt sobald die Bedientaste losgelassen wird?	Die Endpunkte sind noch nicht eingestellt, stellen Sie die Endpunkte ein, s. Seite 21.
... eine Automatikfunktion nicht reagiert?	Eventuell ist die Automatikfunktion noch nicht eingeschaltet, aktivieren Sie die gewünschte Automatikfunktion, s. Seite 28.
... der RolloTron Standard DuoFern falsch herum läuft?	Möglicherweise ist das Gurtband falsch herum auf das Wickelrad aufgelegt, s. Seite 19.
... alle Kontrollleuchten nacheinander blinken (Lauflicht) und der RolloTron Standard DuoFern sich weder Auf- noch Abfahren lässt?	Die max. Laufzeit des Antriebs wurde überschritten, s. Seite 7/41. Der Motor ist zu heiß, nach ca. 1 Stunde ist der Gurtwickler wieder voll betriebsbereit.



24. Was tun, wenn... ?

Störung	Mögliche Ursache / Lösung
... der Rollladen im Tieflauf stehen bleibt?	a) Der Rollladen ist eventuell auf ein Hindernis gelaufen. Fahren Sie den Rollladen wieder hoch und entfernen Sie das Hindernis.
	b) Die Lamellen haben sicher verschoben. Fahren Sie wenn möglich den Rollladen wieder hoch und richten Sie die Lamellen aus.
	c) Der Rollladen schleift im Rollladenkasten am Fensterrahmen durch fehlende Andruckrollen oder Dämmmaterial hat sich gelöst und verkeilt den Rollladen. Öffnen Sie den Rollladenkasten und beseitigen Sie den Fehler. Schmieren Sie schwergängige Stellen wenn nötig mit Gleitwachs ein.
	d) Der Rollladen ist möglicherweise zu leicht. Beschweren Sie den Rollladen indem Sie z. B. in die unterste Lamelle ein Flacheisen einschieben.
... der Rollladen im Hochlauf plötzlich stehen bleibt?	a) Der Antrieb ist möglicherweise blockiert, z. B. durch Festfrieren des Rollladens oder andere Hindernisse.
	b) Eventuell ist der Rollladen nicht leichtgängig genug. Überprüfen Sie den Rollladen bzw. die Rollladenführung.
	c) Der Rollladen ist möglicherweise zu schwer. Die maximale Zugkraft des Gurtwicklers wurde überschritten, s. Seite 42.



24. Was tun, wenn... ?

Störung	Mögliche Ursache / Lösung
... der RolloTron Standard DuoFern morgens zur eingestellten Schaltzeit nicht reagiert?	Die Elektronik hat den Antrieb nach dem Schließen des Rollladens abgeschaltet, da sich die Umlenkrolle nicht mehr bewegt hat. Das ist dann der Fall, wenn:
	<p>a) Beim Einstellen des unteren Endpunktes die [Ab]-Taste zu lange gedrückt wurde. Die Lamellen sind geschlossen aber das Gurtband hat sich weiter abgewickelt und liegt nicht mehr straff auf der Umlenkrolle.</p> <p>b) Der untere Endpunkt hat sich durch Banddehnung verstellt. Das Gurtband darf zu keinem Zeitpunkt schlaff werden. Stellen Sie den unteren Endpunkt neu ein (s. Seite 22) und achten Sie darauf, dass das Gurtband dabei straff auf der Umlenkrolle liegt. Die Umlenkrolle muss sich dabei gleichmäßig mitdrehen.</p>
... der RolloTron Standard DuoFern manuell oder automatisch nicht mehr ordnungsgemäß reagiert?	a) Der RolloTron Standard DuoFern ist nicht mehr Betriebsbereit. Führen Sie einen Hardware-Reset gemäß Seite 33 durch.
	b) Sollte der RolloTron Standard DuoFern nach dem Hardware-Reset immer noch nicht reagieren, führen Sie bitte einen Software-Reset gemäß Seite 33 durch. Testen Sie anschließend den RolloTron Standard DuoFern mit den Werkseinstellungen.



Wartung



ACHTUNG

Eine mangelhafte Wartung kann zur Gefährdung von Personen durch Beschädigung Ihres RolloTron Standard DuoFern und der Rollladenanlage führen.

- ◆ Kontrollieren Sie bitte regelmäßig den RolloTron Standard DuoFern und alle Komponenten Ihrer Rollladenanlage auf Beschädigung.
 - Prüfen Sie den RolloTron Standard DuoFern regelmäßig auf seine korrekte Funktion.
 - Der Behang darf nicht beschädigt sein.
 - Das Gurtband darf nicht ausfransen.
 - Die Umlenkrolle am Rollladenkasten muss immer leichtgängig sein.
 - Der Wickelteller im Rollladenkasten muss fest und stabil sein. Er kann nach längerem Einsatz seine Festigkeit verlieren.
- ◆ Lassen Sie beschädigte Komponenten von einem Rollladenfachbetrieb austauschen.

Pflege

Sie können den RolloTron Standard DuoFern mit einem angefeuchteten Tuch reinigen. Verwenden Sie bitte keine aggressiven oder scheuernden Reinigungsmittel.



26. Technische Daten

Versorgungsspannung:	230 V ~ / 50 Hz; 230 V ~ / 60 Hz
Nennleistung:	70 W
Leistung Stand-by:	< 0,6 W
Nenndrehmoment:	
- RolloTron Standard DuoFern	10 Nm
- RolloTron Standard DuoFern Plus	14 Nm
Maximale Drehzahl:	
- RolloTron Standard DuoFern	30 U/min.
- RolloTron Standard DuoFern Plus	24 U/min.
Maximale Zugkraft:	s. Seite 42 (Zugkraftdiagramme)
Kurzzeitbetrieb:	(KB) 4 Minuten (maximale Laufzeit)
Schutzklasse:	II
Schutzart:	IP20 (Nur für trockene Räume)
Zulässige Umgebungstemperatur:	0 - 40 °C
Schalldruckpegel (LpA):	≤ 70 dB(A)
Netzanschlusskabel:	2 x 0,75 mm ² (H03VVH2-F)
Sendefrequenz:	434,5 MHz
Sendeleistung:	10 mW
Reichweite:	
- im Gebäude:	10 bis 15 m
Maximale Anzahl der DuoFern Sender:	20
Abmessungen:	s. Seite 15



27. Zugkraftdiagramme

DE

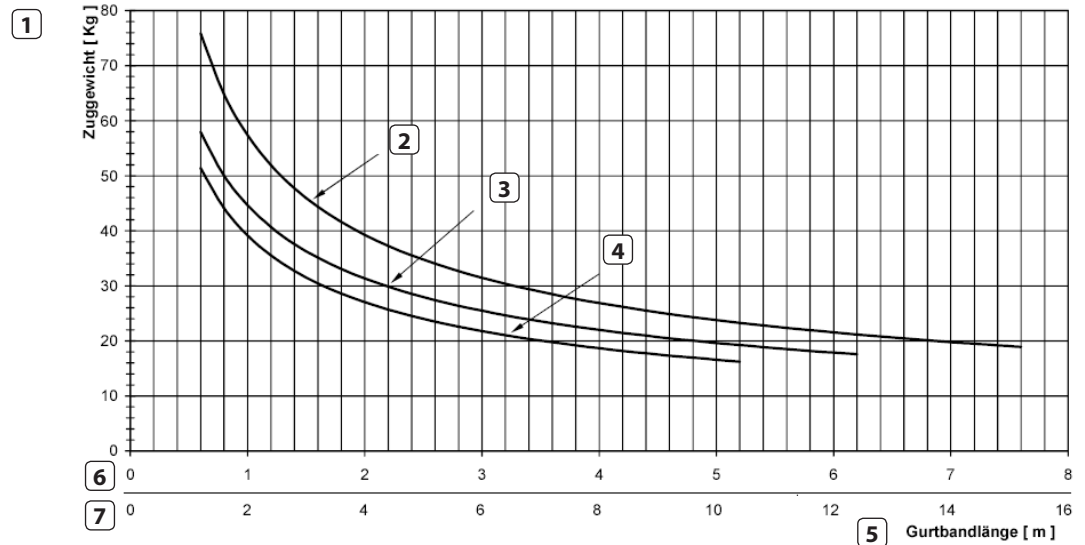

- 1 Zuggewicht [Kg]
- 2 Gurtbanddicke 1,0 mm
- 3 Gurtbanddicke 1,3 mm
- 4 Gurtbanddicke 1,5 mm
- 5 Gurtbandlänge [m]
- 6 Gurtbandlängen für RolloTron Standard DuoFern
- 7 Gurtbandlängen für RolloTron Standard DuoFern Plus



28. CE-Zeichen und EG Konformität

Dielektrischen **Rollladen-Gurtwickler RolloTron Standard DuoFern** (Art.-Nr.: 1423 45 11 / 1423 60 11 /1415 45 11) erfüllen die Anforderungen der geltenden europäischen und nationalen Richtlinien:



**2006/42/EG
Maschinenrichtlinie
1999/5/EG
R&TTE Richtlinie**

Die Konformität wurde nachgewiesen, die entsprechenden Erklärungen und Unterlagen sind beim Hersteller hinterlegt.

RADEMACHER Geräte-Elektronik GmbH
Buschkamp 7
46414 Rhede (Deutschland)



29. Zubehör

Zur Anpassung des RolloTron Standard DuoFern an die örtlichen Gegebenheiten steht Ihnen ein umfangreiches Zubehörsortiment zur Verfügung.

Informationen zum Zubehör finden Sie unter der folgenden Internetadresse:

www.rademacher.de/zubehoer

RADEMACHER Geräte-Elektronik GmbH gibt eine 36-monatige Garantie für Neugeräte, die entsprechend der Einbauanleitung montiert wurden. Von der Garantie abgedeckt sind alle Konstruktionsfehler, Materialfehler und Fabrikationsfehler.

Ihre gesetzlichen Gewährleistungsansprüche bleiben von dieser Garantie unberührt.

Ausgenommen von der Garantie sind:

- ◆ Fehlerhafter Einbau oder Installation
- ◆ Nichtbeachtung der Einbau- und Bedienungsanleitung
- ◆ Unsachgemäße Bedienung oder Beanspruchung
- ◆ Äußere Einwirkungen wie Stöße, Schläge oder Witterung
- ◆ Reparaturen und Abänderungen von dritten, nicht autorisierten Stellen
- ◆ Verwendung ungeeigneter Zubehörteile
- ◆ Schäden durch unzulässige Überspannungen (z. B. Blitzeinschlag)
- ◆ Funktionsstörungen durch Funkfrequenzüberlagerungen und sonstige Funkstörungen

Voraussetzung für die Garantie ist, dass das Neugerät bei einem unserer zugelassenen Fachhändler erworben wurde. Dies ist durch Vorlage einer Rechnungskopie nachzuweisen.

Innerhalb der Garantiezeit auftretende Mängel beseitigt RADEMACHER kostenlos entweder durch Reparatur oder durch Ersatz der betreffenden Teile oder durch Lieferung eines gleichwertigen oder neuen Ersatzgerätes. Durch Ersatzlieferung oder Reparatur aus Garantiegründen tritt keine generelle Verlängerung der ursprünglichen Garantiezeit ein.

RADEMACHER

Geräte-Elektronik GmbH
Buschkamp 7
46414 Rhede (Deutschland)
info@rademacher.de
www.rademacher.de

Service:
Hotline 01807 933-171*
Telefax +49 2872 933-253
service@rademacher.de

* 30 Sekunden kostenlos,
danach 14 ct/Minute aus
dem dt. Festnetz bzw. max.
42 ct/Minute aus dem dt.
Mobilfunknetz.

Diese Datei wird Ihnen bereitgestellt von:



ATTAS GmbH, Boschstraße 25, 71336 Waiblingen
Telefon: 07151 / 36 90 2 – 0 Fax: 07151 / 36 90 2 – 190
eMail: info@attas.de Website: www.attas.de