



Artikel-Nr. :

superrollo GW240

SR10240

superrollo GW245 \*

SR10245

\* Minigurtband



## Sehr geehrte Kunden ...

...mit dem Kauf des Rollladen-Gurtwicklers **superrollo GW240/GW245** haben Sie sich für ein Qualitätsprodukt aus dem Hause superrollo entschieden. Wir danken Ihnen für Ihr Vertrauen.

<b>i</b>	<b>Sehr geehrte Kunden .....</b>	<b>2</b>		
<b>1.</b>	<b>Diese Anleitung ... ..</b>	<b>4</b>		
1.1	Anwendung dieser Anleitung .....	4		
<b>2.</b>	<b>Gefahrensymbole.....</b>	<b>4</b>		
2.1	Gefahrenstufen und Signalwörter .....	5		
2.2	Verwendete Darstellungen und Symbole .....	5		
2.3	Fachbegriffe - Begriffserklärung .....	6		
<b>3.</b>	<b>Lieferumfang.....</b>	<b>7</b>		
<b>4.</b>	<b>Gesamtansicht superrollo GW240 / GW245 .....</b>	<b>8</b>		
4.1	Bedientasten .....	9		
4.2	Das Display und seine Symbole .....	10		
4.3	Die Normalanzeige und das Hauptmenü .....	11		
<b>5.</b>	<b>Funktionsbeschreibung .....</b>	<b>12</b>		
5.1	Beschreibung der Sicherheitsfunktionen .....	13		
5.2	Verhalten bei Netzausfall .....	14		
<b>6.</b>	<b>Technische Daten .....</b>	<b>15</b>		
6.1	Abmessungen .....	16		
6.2	Zulässige Rollladen-Gurtbänder .....	17		
<b>7.</b>	<b>Sicherheitshinweise .....</b>	<b>18</b>		
7.1	Bestimmungsgemäße Verwendung .....	19		
7.2	Nicht bestimmungsgemäße Verwendung .....	20		
<b>8.</b>	<b>Sicherheitshinweise zur Montage.....</b>	<b>21</b>		
8.1	Sie benötigen folgendes Werkzeug .....	21		
<b>9.</b>	<b>Montagevorbereitungen .....</b>	<b>22</b>		
<b>10.</b>	<b>Die Wandhalterung montieren.....</b>	<b>24</b>		
<b>11.</b>	<b>Das Gurtband einführen und befestigen .....</b>	<b>26</b>		
<b>12.</b>	<b>Den superrollo GW240 / GW245 montieren .....</b>	<b>28</b>		
<b>13.</b>	<b>Einführung zum Öffnen und Einstellen der Funktionen .....</b>	<b>30</b>		
<b>14.</b>	<b>Erstinbetriebnahme mit dem Installationsassistenten.....</b>	<b>31</b>		
<b>15.</b>	<b>Manuelle Bedienung .....</b>	<b>35</b>		
<b>16.</b>	<b>Beschreibung der Funktionen und Einstellungen im Hauptmenü.....</b>	<b>36</b>		
16.1	Den Automatikbetrieb ein-/ausschalten.....	37		
16.2	Schaltzeiten (Öffnungs- und Schließzeiten) einstellen .....	38		
16.3	Die Abenddämmerungsautomatik einstellen.....	40		
16.4	Die Sonnenautomatik einstellen.....	42		
16.5	Endpunkte einstellen .....	45		
16.6	Uhrzeit und Datum einstellen.....	46		
<b>17.</b>	<b>Alle Einstellungen löschen, Softwarerese...</b>	<b>47</b>		
<b>18.</b>	<b>Den superrollo GW240 / GW245 ausbauen (z. B. bei Umzug) .....</b>	<b>48</b>		
<b>19.</b>	<b>Das Gurtband bei Geräteausfall entfernen .....</b>	<b>50</b>		
<b>20.</b>	<b>Was tun, wenn... ? .....</b>	<b>51</b>		
<b>21.</b>	<b>Hinweise zur Wartung und Pflege.....</b>	<b>53</b>		
<b>22.</b>	<b>Zugkraftdiagramm.....</b>	<b>54</b>		
<b>23.</b>	<b>Werkseinstellungen .....</b>	<b>55</b>		
<b>24.</b>	<b>CE-Zeichen und EG Konformität.....</b>	<b>56</b>		
<b>25.</b>	<b>Zubehör.....</b>	<b>57</b>		
<b>26.</b>	<b>Garantiebedingungen.....</b>	<b>58</b>		

## **i** 1. Diese Anleitung ...

...beschreibt Ihnen die Montage, den elektrischen Anschluss und die Bedienung des Rollladen-Gurtwicklers superrollo GW240/GW245.

### **i** 1.1 Anwendung dieser Anleitung

- ◆ Bitte lesen Sie diese Anleitung vollständig durch und beachten Sie alle Sicherheitshinweise, bevor Sie mit den Arbeiten beginnen.
- ◆ Diese Anleitung ist Teil des Produkts. Bewahren Sie sie gut erreichbar auf.
- ◆ Fügen Sie diese Anleitung bei Weitergabe des superrollo GW240/GW245 an Dritte bei.
- ◆ Bei Schäden, die durch Nichtbeachtung dieser Anleitung und der Sicherheitshinweise entstehen, erlischt die Garantie. Für Folgeschäden, die daraus resultieren, übernehmen wir keine Haftung.

## **i** 2. Gefahrensymbole

In dieser Anleitung verwenden wir folgende Gefahrensymbole:



**Lebensgefahr durch Stromschlag**



**Gefahrenstelle / gefährliche Situation**

**⚠ GEFAHR!**

Diese Gefährdung wird zu schweren Verletzungen oder zum Tode führen, sofern sie nicht vermieden wird.

**⚠ WARNUNG!**

Diese Gefährdung kann zu schweren Verletzungen oder zum Tod führen, sofern sie nicht vermieden wird.

**⚠ VORSICHT!**

Diese Gefährdung kann zu geringfügigen bis mittelschweren Verletzungen führen, sofern sie nicht vermieden wird.

**⚠ ACHTUNG!**

Diese Gefährdung kann zu Sachschäden führen.

## 2.2 Verwendete Darstellungen und Symbole

Darstellung	Beschreibung
1.	Handlungsschritte
2.	
◆	Aufzählung
<b>(1) oder a)</b>	Liste
	Lesen Sie die zugehörige Anleitung



weitere nützliche Informationen



Blinkende Menüsymbole und Einstellparameter sind jeweils grau hinterlegt.



Angaben zum Öffnen der Menüs und zu den Einstellungen finden Sie auf Seite 30.

### DIN EN 13659

„Abschlüsse außen - Leistungs- und Sicherheitsanforderungen.“

- ◆ Diese Norm legt die Leistungsanforderungen fest, die an einem Gebäude befestigte Abschlüsse außen erfüllen müssen. Sie behandelt auch signifikante Gefährdungen für Konstruktion, Transport, Einbau, Betrieb und Wartung der Abschlüsse.

### Behang

- ◆ Rollläden

### Hinderniserkennung

- ◆ Trifft der Rollladen bei der AB (▼)-Bewegung auf ein Hindernis, wird der superrollo GW240/GW245 ausgeschaltet, s. Seite 13.

### Überlastsicherung

- ◆ Blockiert der Antrieb bei der AUF (▲)-Bewegung (z. B. durch Vereisung) wird der superrollo GW240/GW245 ausgeschaltet, s. Seite 13.

### Endpunkte

- ◆ In jede Laufrichtung des Rollladens wird ein Endpunkt definiert und eingestellt bei deren Erreichen der superrollo GW240/GW245 abschaltet und den Rollladen anhält.

### Laufzeitbegrenzung - Kurzzeitbetrieb (KB)

- ◆ Der superrollo GW240/GW245 ist nicht für den Dauerbetrieb ausgelegt. Der Kurzzeitbetrieb definiert die maximal zulässige Laufzeit, s. Seite 15/18.

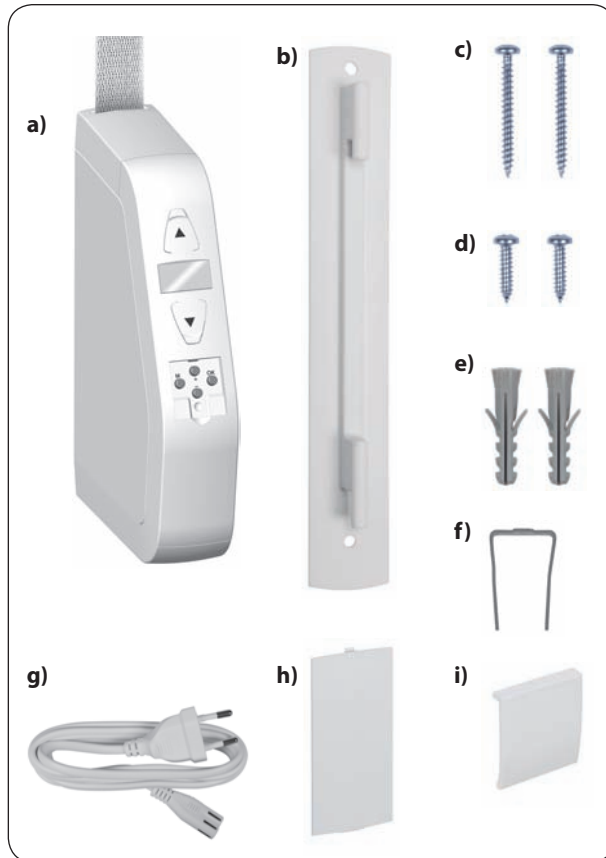

### Lieferumfang

- a) 1 x superrollo GW240 oder  
1 x superrollo GW245
- b) 1 x Wandhalterung
- c) 2 x Montageschrauben (4 x 40 mm)
- d) 2 x Montageschrauben (4,2 x 19 mm)
- e) 2 x Dübel (S6 x 30 mm)
- f) 1 x Entriegelungsklammer
- g) 1 x Anschlusskabel mit Eurostecker
- h) 1 x Wickelradfachabdeckung
- i) 1 x Abdeckblende
- j) 1 x Gebrauchsanleitung (ohne Abbildung)

### Vergleichen Sie nach dem Auspacken ...

den Packungsinhalt mit diesen Angaben.

### Prüfen Sie die Angaben auf dem Typenschild

Vergleichen Sie die Angaben zur Spannung/Frequenz auf dem Typenschild mit denen des örtlichen Netzes.







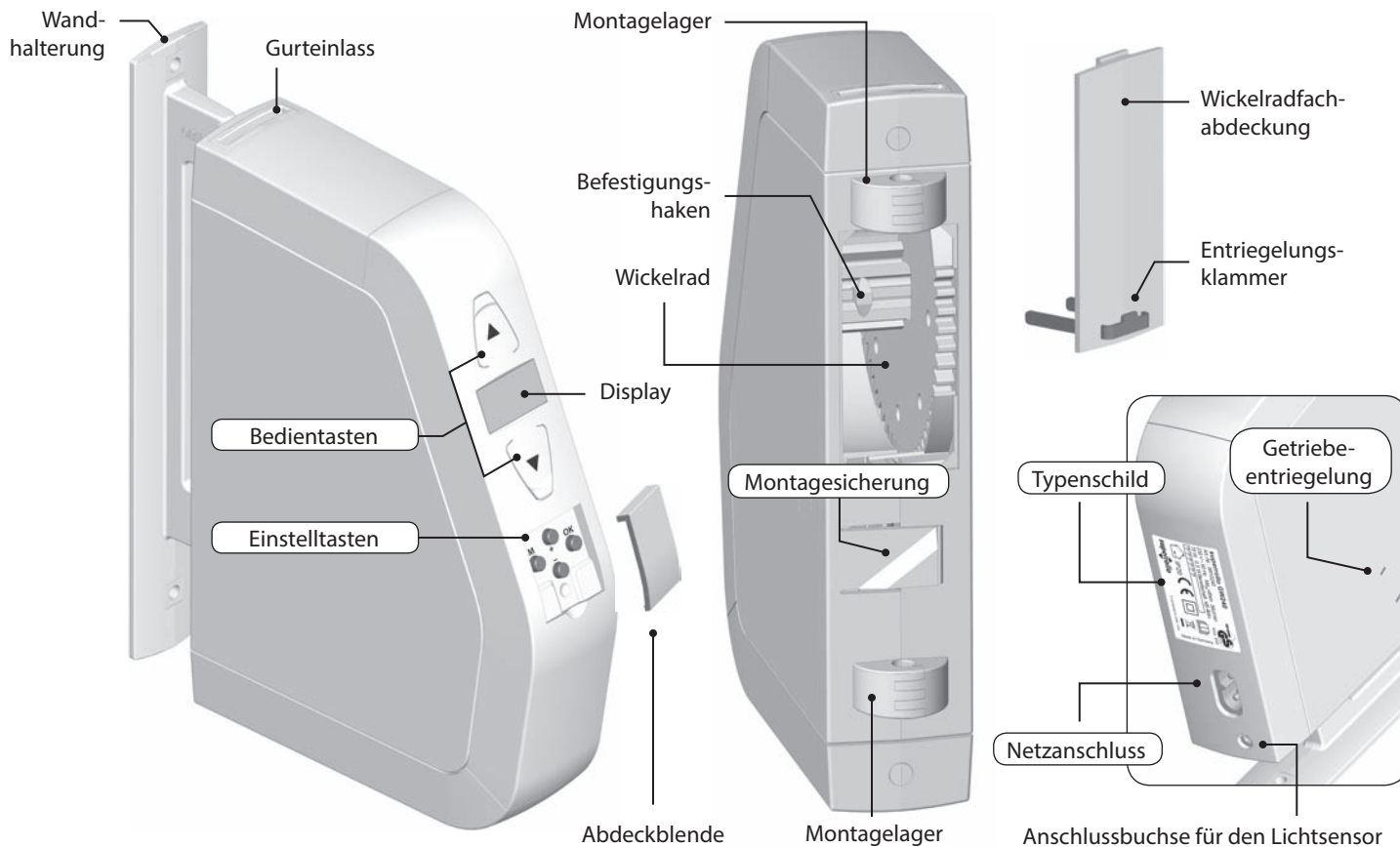

## 4. Gesamtansicht superrollo GW240 / GW245

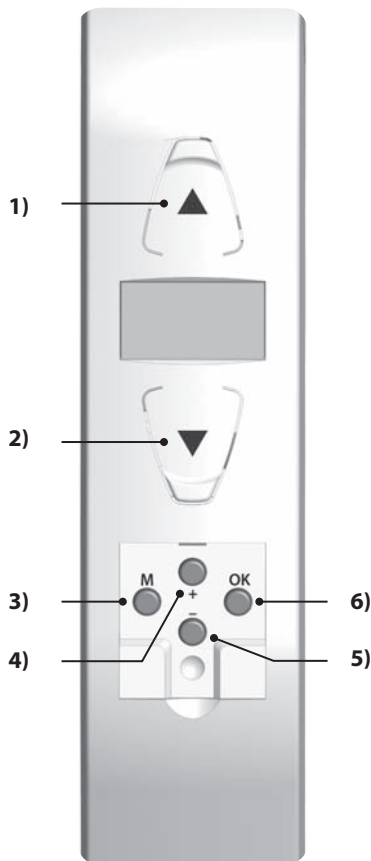
DE







Pos.	Symbol	Beschreibung
1)		<b>Auf-/Stopp-Taste</b> <ul style="list-style-type: none"> <li>◆ Der Rollladen fährt in Aufrichtung</li> <li>◆ Der Rollladen stoppt</li> </ul>
2)		<b>Ab-/Stopp-Taste</b> <ul style="list-style-type: none"> <li>◆ Der Rollladen fährt in Abrichtung</li> <li>◆ Der Rollladen stoppt</li> </ul>
3)		<b>Menü-Taste</b> <ul style="list-style-type: none"> <li>◆ Das Hauptmenü öffnen</li> <li>◆ Zurück zum letzten Menü bzw. zur Normalanzeige</li> </ul>
4)		<b>Plus-Taste / Minus-Taste</b> <ul style="list-style-type: none"> <li>◆ Auswahl eines Menüs im Hauptmenü</li> <li>◆ Einstellen der Werte (mehr / weniger) <ul style="list-style-type: none"> <li>● kurzes Drücken = schrittweise Einstellung</li> <li>● langes Drücken = schnelle Einstellung</li> </ul> </li> <li>◆ Ein-/Ausschalten [On / OFF] von Funktionen</li> </ul>
6)		<b>OK-Taste</b> <ul style="list-style-type: none"> <li>◆ Das ausgewählte Menü bestätigen und öffnen</li> <li>◆ Einstellungen bestätigen und speichern</li> <li>◆ Weiter zur nächsten Einstellung</li> </ul>

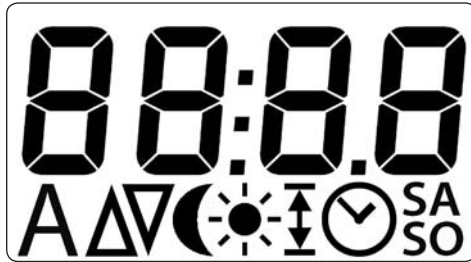

Pos.	Symbol	Beschreibung
1)	88:88	Uhrzeit / Einstellparameter
2)	A	Automatikbetrieb ein- / ausschalten
3)	△▽	Fahrtrichtung Auf / Ab Schaltzeiten (Öffnungs- / Schließzeit)
4)	☾	Abenddämmerungsautomatik
5)	☀	Sonnenautomatik
6)	↕	Endpunkte einstellen
7)	🕒	Uhrzeit / Datum einstellen
8)	SA SO	Wochenendschaltzeiten einstellen

### Die Normalanzeige (s. Beispiele)



Anzeige der Uhrzeit, es sind keine Automatikfunktionen aktiv.



Anzeige der Uhrzeit und der aktivierten Zeitautomatik.



Die manuelle Bedienung ist nur in der Normalanzeige möglich.

### Das Hauptmenü



Anzeige und Auswahl der einzelnen Funktionen bzw. Menüs.



Das jeweils ausgewählte Menü blinkt, z.B. die Schaltzeiten.



Im Hauptmenü ist keine manuelle Bedienung möglich.

- ◆ Während der Einstellungen werden keine automatischen Schaltbefehle ausgeführt.
- ◆ Erfolgt ca. 60 Sekunden lang keine Eingabe, wechselt die Anzeige automatisch wieder in die Normalanzeige.

Der superrollo GW240/GW245 ist ein elektrischer Roll-laden-Gurtwickler für den Innenbereich. Die Montage erfolgt als Aufputzgerät.

Die Stromversorgung erfolgt über das beiliegende Anschlusskabel mit Netzstecker und Kleingerätestecker.

### **Funktionsmerkmale und Steuerungsmöglichkeiten:**

---

- ◆ Inbetriebnahmeassistent
- ◆ Manuelle Bedienung
- ◆ Automatikbetrieb ein-/ausschalten
- ◆ Vier Schaltzeiten, jeweils eine Schaltzeit AUF (▲) und AB (▼) für:
  - Montag bis Freitag
  - Samstag und Sonntag
- ◆ Sonnenautomatik (mit Lichtsensor)
- ◆ Abenddämmerungsautomatik (mit Lichtsensor)
- ◆ Automatische Sommer-/Winterzeit - Umschaltung
- ◆ Endpunkteinstellung
- ◆ Dauerhafte Speicherung der Einstellungen
- ◆ Hinderniserkennung
- ◆ Überlastsicherung
- ◆ Rückstellung auf die Werkseinstellungen (Reset)

### Hinderniserkennung

Die Bewegung des Gurtbandes wird überwacht. Trifft der Rollladen bei der AB (▼)-Bewegung auf ein Hindernis, bewegt sich das Gurtband nicht mehr und der superrollo GW240/GW245 wird ausgeschaltet.



Nach der Abschaltung ist ein direkter Betrieb in die gleiche Fahrtrichtung nicht möglich.

- ◆ Lassen Sie den Gurtwickler zuerst in die Gegenrichtung fahren und entfernen Sie ein eventuell vorhandenes Hindernis.
- ◆ Danach ist auch der Betrieb in die ursprüngliche Fahrtrichtung wieder möglich.



### Bei einem Ausfall der Hinderniserkennung besteht Verletzungsgefahr.

- ◆ Für die sichere Funktion der Hinderniserkennung muss das Gurtband möglichst gleichmäßig aufgewickelt sein.
- ◆ Achten Sie nach dem Auslösen der Hinderniserkennung unbedingt darauf, dass das Gurtband während der nächsten Fahrt möglichst gerade und gleichmäßig in das Gerät läuft.

### Überlastsicherung

#### Der superrollo GW240/GW245 ist gegen Überlastung geschützt.

Blockiert der Antrieb bei der AUF (▲)-Bewegung (z. B. durch Vereisung) wird der superrollo GW240/GW245 ausgeschaltet.

- ◆ Beseitigen Sie zuerst die Ursache für die Überlastung.
- ◆ Danach ist der superrollo GW240/GW245 wieder in beide Fahrtrichtungen betriebsbereit.

Nach einem Netzausfall blinkt die Uhrzeit in der Anzeige und der Installationsassistent ist aktiv.

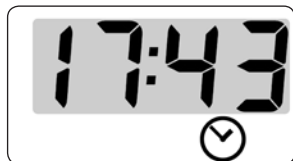

### **Uhrzeit und Datum nach einem Netzausfall**

Datum und Uhrzeit werden bei einem Netzausfall angehalten und müssen danach mit dem Installationsassistenten korrigiert werden, s. Seite 32.

### **Datenerhalt nach einem Netzausfall**

Alle Einstellungen werden dauerhaft gespeichert. Die eingestellten Schaltzeiten bleiben auch nach einem längeren Netzausfall erhalten.

**Spannungsversorgung**

Versorgungsspannung:	230 V ~ / 50 Hz
Nennleistung:	70 W
Leistungsaufnahme:	Stand-by: < 0,5 W

**Mechanische Leistung**

Nenndrehmoment:	8 Nm
Maximale Drehzahl:	36 U/min
Maximale Zugkraft:	30 Kg, s. Seite 54 / Zugkraftdiagramm
Endzugkraft:	13 Kg

**Betriebsbedingungen**

Kurzzeitbetrieb (KB):	4 Minuten (maximale Laufzeit)
Schutzklasse:	II
Schutzart:	IP20 (nur für trockene Räume)
Einstellbereiche:	
- Sonnenautomatik	2.000 bis 20.000 Lux
- Abenddämmerungsautomatik	2 bis 5 Lux

**Betriebsbedingungen**

Anzahl der Schaltzeiten:	4 (Auf und Ab)
Netzanschlusskabel:	2 x 0,75 mm <sup>2</sup> (H03VVH2-F)
Zulässige Umgebungstemperatur:	0 °C bis +40°C
Schalldruckpegel (LpA):	≤ 70 dB(A)



## 6.1 Abmessungen

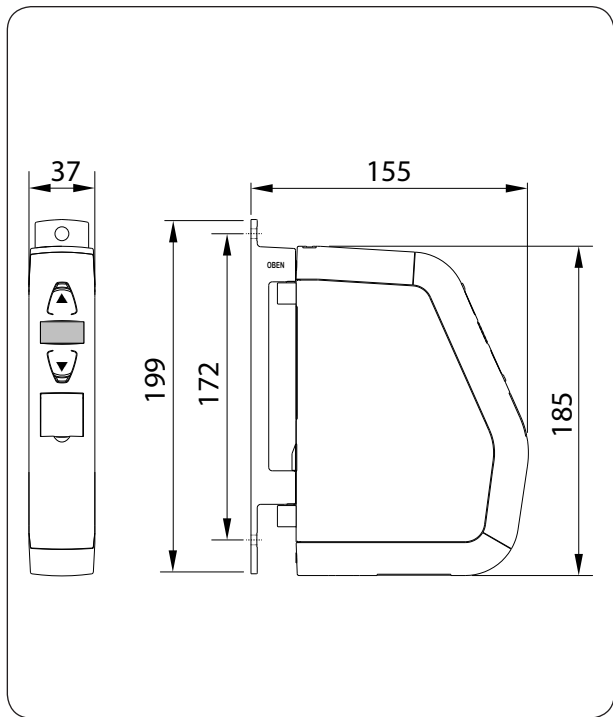

superrollo GW240 / GW245  
Artikel-Nr.: SR10240 / SR10245

Alle Maßangaben in mm



 **ACHTUNG!**

**Die Verwendung zu langer Gurtbänder kann zur Beschädigung des superrollo GW240 / GW245 führen.**

Verwenden Sie nur Gurtbänder in den zulässigen Längen.



Die Angaben sind Richtwerte und gelten für eine ideale Einbausituation.

Auf Grund von bauseitigen Gegebenheiten können die Werte abweichen.

**Tabelle 1: Zulässige Rollladen-Gurtbänder**

superrollo: Artikel-Nr.:		GW245 (Minigurtband) SR10245	GW240 SR10240
Gurtbandbreite:	Gurtstärke	Maximale Gurtlänge	
15 mm (Minigurtband)	1,0 mm	5 m	
23 mm (Standardgurtband)	1,0 mm		5 m
	1,3 mm		4 m
	1,5 mm		3,4 m

**Tabelle 2: Zulässige Rollladenfläche (m<sup>2</sup>)**

Rollladentyp:	Gewicht/m <sup>2</sup>	zulässige Rollladenfläche (m <sup>2</sup> )	
Kunststoffrollläden	(4,5 kg/m <sup>2</sup> )	ca. 5 m <sup>2</sup>	ca. 5 m <sup>2</sup>
Aluminium- und Holzrollläden	(10,0 kg/m <sup>2</sup> )	ca. 2,5 m <sup>2</sup>	ca. 2,5 m <sup>2</sup>



### Der Einsatz defekter Geräte kann zur Gefährdung von Personen und zu Sachschäden führen (Stromschlag, Kurzschluss).

- ◆ Verwenden Sie niemals defekte oder beschädigte Geräte.
- ◆ Prüfen Sie den superrollo GW240/GW245 und das beiliegende Netzkabel auf Unversehrtheit.
- ◆ Wenden Sie sich bitte an unseren Kundendienst (s. Seite 60), falls Sie Schäden am Gerät feststellen.



### Bei unsachgemäßem Gebrauch besteht erhöhte Verletzungsgefahr.

- ◆ Unterweisen Sie alle in Frage kommenden Personen im sicheren Gebrauch des superrollo GW240/GW245.
- ◆ Dieses Gerät kann von Kindern ab 8 Jahren und darüber sowie von Personen mit verringerten physischen, sensorischen oder mentalen Fähigkeiten oder Mangel an Erfahrung und Wissen benutzt werden, wenn sie beaufsichtigt oder bezüglich des sicheren Gebrauchs des Gerätes unterwiesen wurden und die daraus resultierenden Gefahren verstehen.
- ◆ Kinder dürfen nicht mit dem Gerät spielen. Reinigung und Benutzer-Wartung dürfen nicht von Kindern ohne Beaufsichtigung durchgeführt werden.

- ◆ Beobachten Sie während der Einstellungen und im normalen Betrieb den Rollladen und halten Sie Personen fern, die durch plötzliches Nachrutschen des Rollladens zu Schaden kommen können.
- ◆ Führen Sie alle Reinigungsarbeiten am Rollladen im spannungslosen Zustand aus.

### Die Netzsteckdose und der Netzstecker müssen immer frei zugänglich sein.



### Das Überschreiten der maximal zulässigen Laufzeit (KB) kann zur Überlastung und zur Beschädigung des superrollo GW240 / GW245 führen.

- ◆ Die maximal zulässige Laufzeit für eine Fahrt darf im Betrieb nicht überschritten werden. Der superrollo GW240 / GW245 verfügt dazu über eine **Laufzeitbegrenzung (KB)** von vier Minuten.
- ◆ Hat die Laufzeitbegrenzung angesprochen erscheint die folgende Meldung:



- ◆ Hat die Laufzeitbegrenzung angesprochen, muss der superrollo GW240/GW245 mindestens 12 Minuten lang abkühlen.



Während der Abkühlzeit ist der superrollo GW240/GW245 nicht bedienbar und die Temperaturanzeige bleibt solange im Display stehen.

- ◆ Die volle Betriebsbereitschaft ist nach ca. einer Stunde wieder hergestellt.

Nach der Norm DIN EN 13659 muss dafür Sorge getragen werden, dass die für die Behänge festgelegten Verschiebebedingungen nach EN 12045 eingehalten werden.

- ◆ In ausgerollter Stellung muss bei einer Kraft von 150 N in Aufwärtsrichtung an der Unterkante die Verschiebung mindestens 40 mm betragen.
- ◆ Dabei ist besonders darauf zu achten, dass die Ausfahrgeschwindigkeit des Behanges auf die letzten 0,4 m, kleiner als 0,15 m/s sein muss.

### 7.1 Bestimmungsgemäße Verwendung

Verwenden Sie den superrollo GW240/GW245 nur zum Heben und Senken von Rollläden mit zulässigem Gurtband.



Mechanische Verriegelungen jeder Art sind für den automatisierten Betrieb mit diesem Gerät nicht geeignet.

#### Verwenden Sie nur Original-Ersatzteile des Herstellers

- ◆ Sie vermeiden so Fehlfunktionen bzw. Schäden am superrollo GW240/GW245.
- ◆ Als Hersteller übernehmen wir keine Garantie bei der Verwendung herstellereigener Bauteile und daraus entstehender Folgeschäden.
- ◆ Alle Reparaturen am superrollo GW240/GW245 dürfen nur vom autorisierten Kundendienst durchgeführt werden.



## 7.1 Bestimmungsgemäße Verwendung

DE

### Einsatzbedingungen

- ◆ Betreiben Sie den superrollo GW240/GW245 nur in trockenen Räumen.
- ◆ Am Einbauort muss bauseitig eine frei zugängliche 230 V / 50 Hz Netzsteckdose vorhanden sein.
- ◆ Der Rollladen muss sich leichtgängig heben und senken lassen, er darf nicht klemmen.
- ◆ Die Montagefläche für den superrollo GW240 / GW245 muss eben sein.



## 7.2 Nicht bestimmungsgemäße Verwendung

Die Verwendung des superrollo GW240 / GW245 für andere als den zuvor genannten Anwendungsbereich ist nicht zulässig.



**Bei Verwendung des superrollo GW240 / GW245 im Außenbereich besteht Lebensgefahr durch Kurzschluss und Stromschlag.**

- ◆ Montieren und Betreiben Sie den superrollo GW240 / GW245 niemals im Außenbereich.

## i 8. Sicherheitshinweise zur Montage



**Eine schlechte Gurtbandführung kann das Gurtband zerstören und den superrollo GW240 / GW245 unnötig belasten.**

- ◆ Montieren Sie den Gurtwickler so, dass das Gurtband möglichst senkrecht in das Gerät einläuft, Sie vermeiden dadurch unnötige Reibung und Verschleiß.



**Bei falscher Montage können Sachschäden entstehen.**

- ◆ Während des Betriebs sind starke Kräfte wirksam, die eine sichere Montage auf einem festen Untergrund erfordern.

## i 8.1 Sie benötigen folgendes Werkzeug

- ◆ Schraubendreher (Kreuzschlitz)
- ◆ Schere
- ◆ Zollstock oder Maßband
- ◆ Stift
- ◆ Eine Bohrmaschine und einen 6 mm Steinbohrer, falls neue Montagelöcher gebohrt werden müssen.

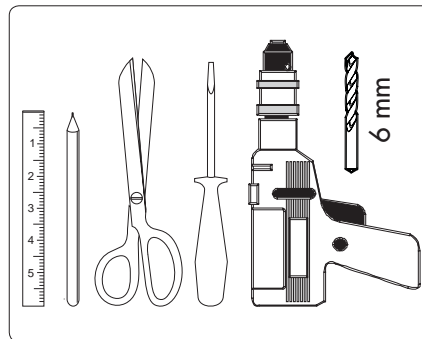

1. Maß nehmen. Prüfen Sie ob ausreichend Platz für den superrollo GW240/GW245 vorhanden ist.
2. Bauen Sie den alten Gurtwickler aus, falls Sie eine bestehende Rollladenanlage umrüsten.
  - 2.1 Lassen Sie dazu den Rollladen ganz herunter, bis die Lamellen vollständig geschlossen sind.
  - 2.2 Bauen Sie den alten Gurtwickler aus und wickeln Sie das Gurtband ab.

**⚠ VORSICHT!**

**Es besteht Verletzungsgefahr durch die vorgespannte Feder im alten Gurtwickler.**

- ◆ Die Federdose des alten Gurtwicklers kann beim Abnehmen unkontrolliert zurückschnellen.
- ◆ Halten Sie die Federdose beim Lösen des Gurtbandes gut fest und lassen Sie sie langsam zurückdrehen, bis die Federdose vollständig entspannt ist.

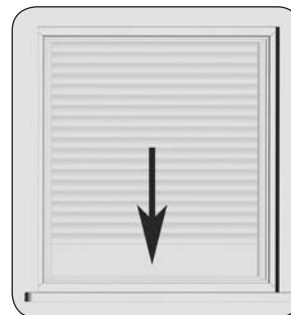

3. Das Gurtband vorbereiten.

3.1 Schneiden Sie das Gurtband ca. 20 cm unterhalb der Montageposition ab.

3.2 Schlagen Sie das Ende des Gurtbandes ca. 2 cm um und schneiden Sie in die Mitte einen kurzen Schlitz. So können Sie später das Band auf dem Wickelrad einhaken.

### Empfehlung

Das Gurtband muss möglichst gerade und leicht laufen. Montieren Sie bei schwergängigen Rollläden eine Umlenkrolle an den Gurtkasten, Sie vermeiden dadurch unnötige Reibung und Verschleiß am Gurtband.

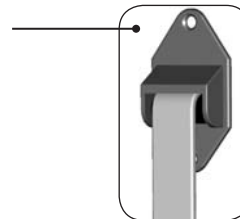
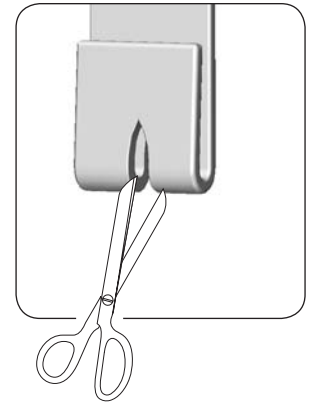
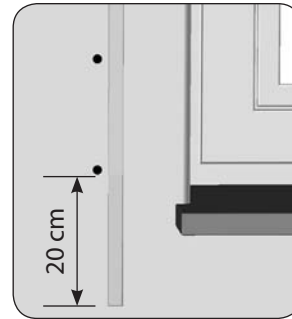

Zubehör, s. Seite 57.

### Hinweis zur Montage auf Fensterrahmen etc.



#### Schwache Fensterrahmen können ausbrechen.

- ◆ Prüfen Sie bei Montage auf Fensterrahmen deren Aufbau und Belastbarkeit. Gerade bei Montage auf Kunststoffkonstruktionen müssen die Befestigungsschrauben fest sitzen und dürfen sich während des Betriebes nicht lösen.
- ◆ Fragen Sie ggf. Ihren Fensterhersteller, bevor Sie den Gurtwickler auf einem Fensterrahmen aus Kunststoff befestigen.

### 1. Vorhandene Montagelöcher verwenden.

Zur Befestigung des Gurtwicklers benötigen Sie zwei Montagelöcher. In der Regel können Sie die vorhandenen Montagelöcher des alten Gurtwicklers verwenden, um die Wandhalterung festzuschrauben.

### 2. Neue Montagelöcher anzeichnen.

Halten Sie die Wandhalterung an die gewünschte Einbauposition und zeichnen Sie die beiden Montagelöcher neu an, falls Sie neue Montagelöcher bohren müssen.

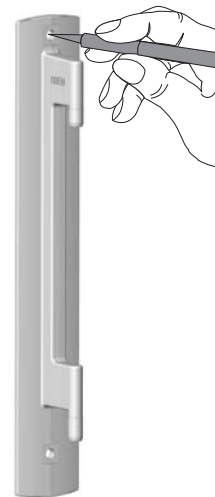

### 3. Montagelöcher bohren (nur bei Wandmontage erforderlich).

Bohren Sie die Montagelöcher mit einem 6 mm Steinbohrer und stecken Sie die beiliegenden Dübel in die Bohrlöcher.





Der Schriftzug "OBEN" auf der Wandhalterung markiert die richtige Montageposition.

4. Schrauben Sie den Wandhalterung seitenrichtig (OBEN) mit den beiliegenden Schrauben fest.



Verwenden Sie, je nach Montageuntergrund, den richtigen Schraubentyp, siehe Lieferumfang auf Seite 7.

- ◆ Wandmontage = 4 x 40 mm
- ◆ Montage am Fensterrahmen = 4,2 x 19 mm

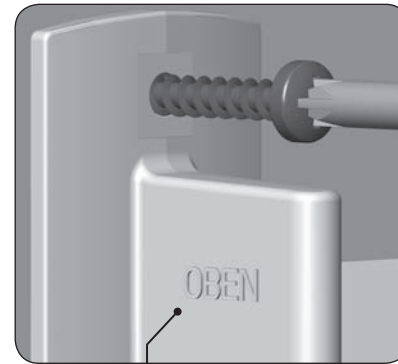
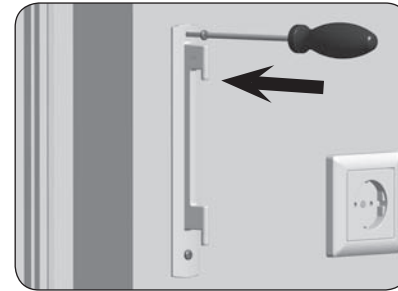

Markierung der richtigen Montageposition auf der Wandhalterung.

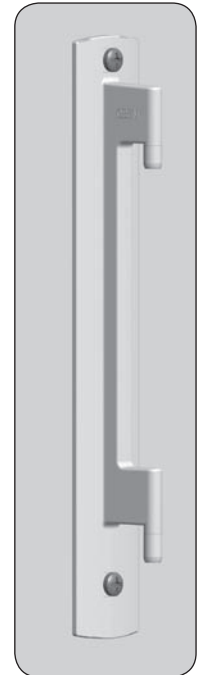

Richtige Montage der Wandhalterung.

1. Stecken Sie zuerst den Kleingerätestecker in den Netzanschluss des superrollo GW240 / GW245 und anschließend den Netzstecker in die Steckdose.

## **⚠ VORSICHT!**

**Es besteht Verletzungsgefahr durch das Wickelrad.**

Fassen Sie nicht bei laufendem Motor in das Wickelradfach.

2.  Drücken Sie die Auf-Taste solange, bis der Befestigungshaken im Wickelradfach gut erreichbar ist.



Da noch keine Endpunkte eingestellt sind, bleibt der Antrieb stehen, sobald Sie die Taste loslassen.

3. Ziehen Sie den Netzstecker wieder aus der Steckdose.

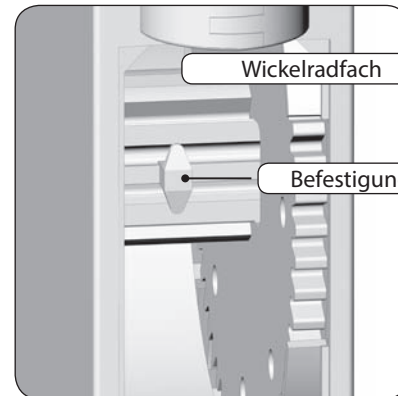

4. Führen Sie anschließend das Gurtband von oben in den superrollo GW240 / GW245 ein.  
Führen Sie das Gurtband wie in der Schnittdarstellung gezeigt durch das Gerät und schieben Sie es von unten über den Befestigungshaken.
5. Stecken Sie den Netzstecker erneut in die Steckdose.
6.  Drücken Sie die Auf-Taste solange, bis sich das Gurtband einmal ganz um das Wickelrad gewickelt hat.
7. Ziehen Sie das Gurtband beim Aufwickeln so stramm, dass sich die Umlenkrolle mitdreht.
8. Ziehen Sie den Netzstecker wieder aus der Steckdose.
9. Setzen Sie zum Schluss die beiliegende Wickelradfachabdeckung auf das Wickelradfach.

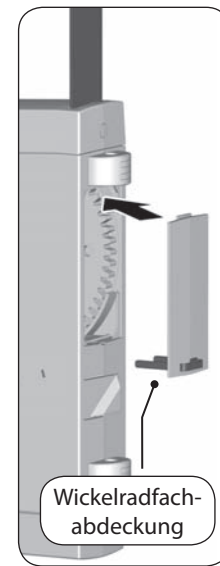
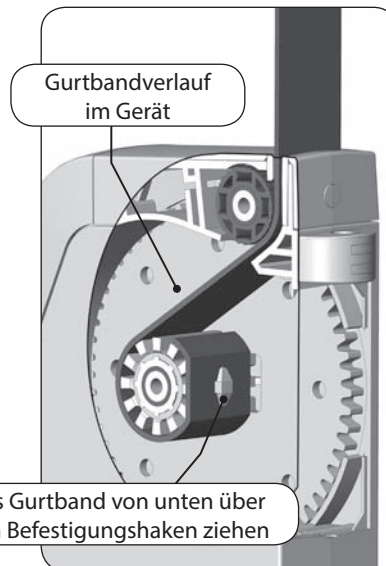
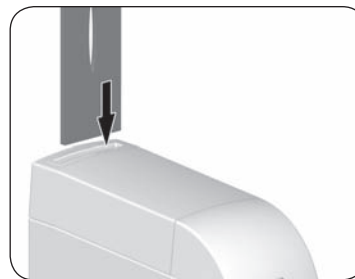



## 12. Den superrollo GW240 / GW245 montieren

DE

1. Schieben Sie den superrollo GW240 / GW245 von unten auf die Wandhalterung bis er einrastet.  
Der superrollo GW240 / GW245 kann sonst wieder herunterfallen.

 **WARNUNG!**

**Ein beschädigtes Anschlusskabel kann einen Kurzschluss verursachen.**

Achten Sie darauf, dass das Anschlusskabel bei der Montage nicht eingeklemmt und beschädigt wird.

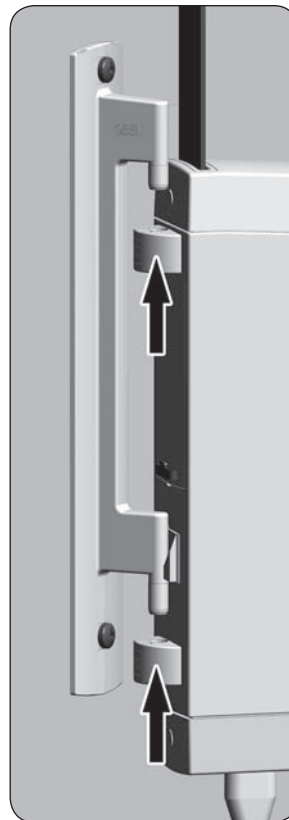



## 12. Den superrollo GW240 / GW245 montieren

DE

- Den Lichtsensor montieren (nicht im Lieferumfang, s. Seite 57, Zubehör).
  - Stecken Sie die den Stecker des Lichtsensors in die vorgesehene Anschlussbuchse an der Unterseite des superrollo GW240 / GW245.
  - Befestigen Sie anschließend den Lichtsensor mit dem Saugnapf an der Fensterscheibe.



Die Position des Lichtsensors an der Fensterscheibe legt fest, bis wohin sich der Rollladen bei Sonneneinfall schließen soll.

- Stecken Sie den Netzstecker wieder in die 230 V / 50 Hz Netzsteckdose.



Lassen Sie die Abdeckblende für die Einstell-tasten solange geöffnet, bis alle Einstellung-en abgeschlossen sind.

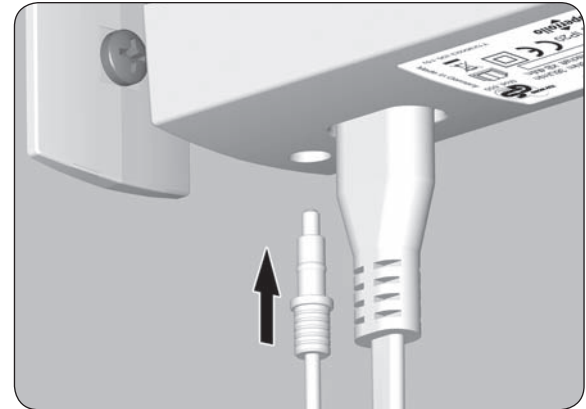

## i 13. Einführung zum Öffnen und Einstellen der Funktionen

DE

1. **M** Öffnen Sie das Hauptmenü.



Durch Drücken der Menü-Taste in der Normalanzeige, öffnet sich das Hauptmenü.

2. **+** / **-** Wählen Sie das gewünschte Menü aus.



Das ausgewählte Menü wird durch ein blinkendes Symbol angezeigt.

3. **OK** Öffnen Sie das ausgewählte Menü durch Drücken der OK-Taste, s. Beispiel.



OFF blinkt.

4. **+** / **-** Nehmen Sie die gewünschte Einstellung vor (z.B. On).



5. **OK** Durch Bestätigen der Einstellung gelangen Sie zurück zum Hauptmenü.



6. **M** Zurück zur Normalanzeige



Durch kurzes Tippen der Menü-Taste gelangt man immer einen Menüschritt zurück.

Bei einer Erstinbetriebnahme oder nach einem Software-  
reset (s. Seite 47) wird automatisch der Installations-  
assistent gestartet.

Mit Hilfe des Installationsassistenten werden Sie durch  
die ersten Grundeinstellungen geführt.



Nach einem Netzausfall wird der Installationsassistent ebenfalls zur Korrektur des Datums und der Uhrzeit gestartet.

### **Den Installationsassistenten neu starten**

Solange der Installationsassistent noch nicht beendet ist, kann er durch Drücken der Menü-Taste wieder neu gestartet werden.

### **Betriebsbereitschaft**

Der superrollo GW240/GW245 ist nach dem Beenden des Installationsassistenten betriebsbereit.

Im Hauptmenü können Sie jederzeit Ihre Einstellungen verändern oder weitere Einstellungen vornehmen.

### **Wichtige Hinweise zur Einstellung der Endpunkte**

Damit der Rollladen oben und unten an der von Ihnen gewünschten Stelle stehenbleibt, müssen die Endpunkte eingestellt werden.

Sie müssen unbedingt beide Endpunkte einstellen, sonst kann es zu Funktionsstörungen kommen.



Ohne Endpunkteinstellung läuft der superrollo GW240/GW245 nur solange, wie eine der beiden Bedientasten gedrückt wird.

Ohne Endpunkteinstellung bleiben die Automatikfunktionen gesperrt.

## i 14. Erstinbetriebnahme mit dem Installationsassistenten

1. Nach dem Einstecken der Netzsteckers erscheint der Installationsassistent.



Alle Symbole und Ziffern in der Anzeige blinken.

2.  Aktivieren Sie die Uhrzeiteinstellung.



3.  /  Stellen Sie die aktuelle Uhrzeit (Stunden: Minuten) ein und bestätigen Sie jede Einstellung.

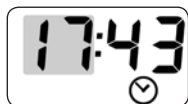

4.  /  Stellen Sie das aktuelle Datum (Tag. Monat) ein und bestätigen Sie jede Einstellung.

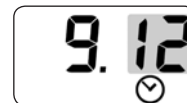
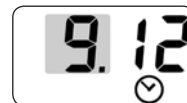

5.  /  Stellen Sie das aktuelle Jahr ein und bestätigen Sie die Einstellung.



6. Als nächstes müssen Sie den oberen Endpunkt einstellen, siehe nächste Seite.







## i 14. Erstinbetriebnahme mit dem Installationsassistenten



6. Stellen Sie den oberen Endpunkt ein.



6.1  Die Auf-Taste drücken und gedrückt halten.  
*Der Rollladen fährt hoch.*

6.2 Straffen Sie das Gurtband etwas, bis es durch das Rollladengewicht gespannt wird.

6.3  Die Auf-Taste loslassen, sobald der Rollladen die gewünschte Position für den oberen Endpunkt erreicht hat.  
*Der Rollladen stoppt.*

6.4  /  Falls nötig, können Sie den oberen Endpunkt noch einmal korrigieren.

6.5  Speichern Sie den oberen Endpunkt.

### ACHTUNG!

**Die falsche Einstellung des oberen Endpunktes kann zur Überlastung bzw. zur Zerstörung des superrollo GW240 / GW245 bzw. des Antriebs führen.**

- ◆ Stellen Sie den oberen Endpunkt nicht ganz bis zum Anschlag ein.
- ◆ Lassen Sie die Auf-Taste rechtzeitig los und fahren Sie nicht über den jeweiligen Endpunkt hinaus.

7. Als nächstes müssen Sie den unteren Endpunkt einstellen, siehe nächste Seite.



Achten Sie beim Einstellen des unteren Endpunktes darauf, dass das Gurtband beim Erreichen des Endpunktes nicht zu schlaff wird.

## i 14. Erstinbetriebnahme mit dem Installationsassistenten

7. Stellen Sie den unteren Endpunkt ein.





- 7.1  Die Ab-Taste drücken und gedrückt halten.

*Der Rollladen fährt herunter.*

- 7.2  Die Ab-Taste loslassen, sobald der Rollladen die gewünschte Position für den unteren Endpunkt erreicht hat.

*Der Rollladen stoppt.*

- 7.3  /  Falls nötig, können Sie den unteren Endpunkt noch einmal korrigieren.

- 7.4  Speichern Sie den unteren Endpunkt.



Nach einiger Zeit müssen Sie eventuell die Endpunkte neu einstellen, da es im laufenden Betrieb zu einer Verlängerung des Gurtbandes kommen kann, s. Seite 45.

8. Nach der letzten Einstellung erscheint die Normalanzeige.







*Der superrollo GW240/GW245 ist jetzt betriebsbereit.*



## 15. Manuelle Bedienung

Die Bedienung von Hand ist in jeder Betriebsart möglich und hat Vorrang vor den programmierten Automatikfunktionen.

1.  Den Rollladen öffnen.  
Der Rollladen fährt nach einem kurzen Tastendruck bis zum oberen Endpunkt.
2.  oder  Den Rollladen zwischenzeitlich stoppen.
3.  Den Rollladen schließen.  
Der Rollladen fährt nach einem kurzen Tastendruck bis zum unteren Endpunkt.

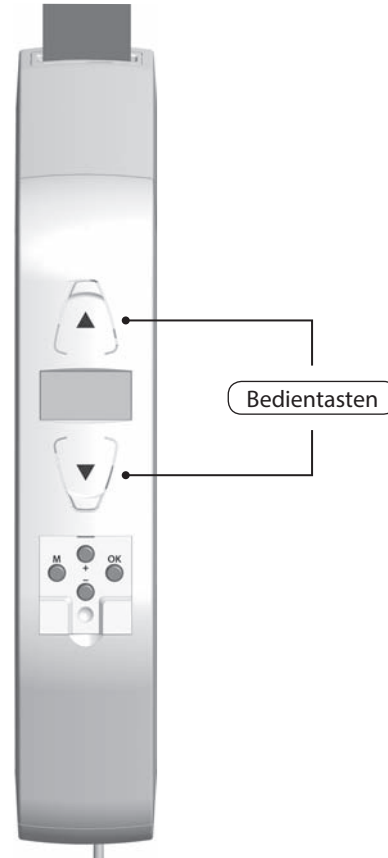

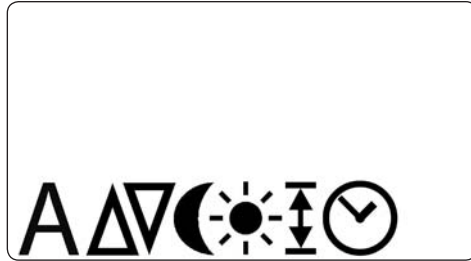

Im Hauptmenü können Sie alle Funktionen des superrollo GW240 / GW245 aufrufen und einstellen.



Im Hauptmenü ist keine manuelle Bedienung möglich.

- ◆ Während der Einstellungen werden keine automatischen Schaltbefehle ausgeführt.
- ◆ Erfolgt ca. 60 Sekunden lang keine Eingabe, wechselt die Anzeige automatisch wieder in die Normalanzeige.

### Funktionen im Hauptmenü

Pos.	Symbol	Beschreibung
1)	A	Automatikbetrieb
2)	△▽	Schaltzeiten (Öffnungs- /Schließzeit)
3)	☾	Abenddämmerungsautomatik (mit Lichtsensor)
4)	☀	Sonnenautomatik (mit Lichtsensor)
5)	↕	Endpunkteinstellung
6)	🕒	Uhrzeit und Datum

**Automatikbetrieb ein [On]**

- ◆ Alle zuvor eingestellten Automatikfunktionen sind aktiv.
- ◆ Auch im Automatikbetrieb ist eine manuelle Bedienung möglich.

**Automatikbetrieb aus [OFF]**

- ◆ Alle zuvor eingestellten Automatikfunktionen sind deaktiviert.
- ◆ In der Normalanzeige sind alle Automatiksymbole ausgeschaltet.

1. **M** Öffnen Sie das Hauptmenü.

2. **+** / **-** Wählen Sie den Automatikbetrieb aus und öffnen Sie das Menü.

**OK**



3. **+** / **-** Stellen Sie die gewünschte Funktion ein und bestätigen Sie die Einstellung.

**OK**



**On** = Automatik ein

**OFF** = Automatik aus

4. Nach der Bestätigung mit **[OK]** erscheint wieder das Hauptmenü.





## 16.2 Schaltzeiten (Öffnungs- und Schließzeiten) einstellen

DE

Damit sich Ihr Rollladen zu der von Ihnen gewünschten Zeit automatisch öffnet oder schließt, können Sie am superrollo GW240 / GW245 vier verschiedene Öffnungs- und Schließzeiten einstellen.

### Sie können folgende Schaltzeiten einstellen:

#### Gültig von Montag bis Freitag:

1 x Öffnungszeit [ $\triangle$ ] + 1 x Schließzeit [ $\nabla$ ]

#### Gültig für Samstag und Sonntag:

1 x Öffnungszeit [ $\triangle$ ] + 1 x Schließzeit [ $\nabla$ ]



Die verschiedenen Schaltzeiten werden automatisch nacheinander aufgerufen.

- ◆ Durch das Einstellen der Schaltzeiten wird automatisch der Automatikbetrieb eingeschaltet.

### Deaktivieren der Schaltzeiten [OFF]

Jede Schaltzeit lässt sich einzeln deaktivieren.

Beim Einstellen der Stunden erscheint zwischen 23:00 Uhr und 0:00 Uhr der Wert OFF in der Anzeige.

#### Beispiel:



OFF = Schaltzeit aus

1. **M** Öffnen Sie das Hauptmenü.
2. **+** / **-** Wählen Sie die Schaltzeiten aus und öffnen Sie das Menü.

**OK**







## 16.2 Schaltzeiten (Öffnungs- und Schließzeiten) einstellen

DE

### 3. Eine Öffnungszeit [△] für Montag bis Freitag einstellen:

- 3.1  /  Stellen Sie die gewünschte Öffnungszeit (Stunden:Minuten) ein und bestätigen Sie jede Einstellung.

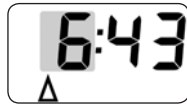

OK

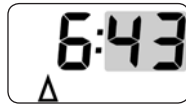

OK



### 4. Eine Schließzeit [▽] für Montag bis Freitag einstellen:

- 4.1  /  Stellen Sie die gewünschte Schließzeit (Stunden:Minuten) ein und bestätigen Sie jede Einstellung.

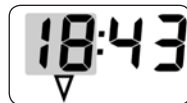

OK

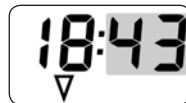

OK



### 5. Eine Öffnungszeit [△] und eine Schließzeit [▽] Samstag und Sonntag einstellen:

- 5.1  /  Stellen Sie die gewünschten Schaltzeiten wie in Pkt. 3.1 und Pkt. 4.1 gezeigt ein.

OK



OK



6. Nach der letzten Einstellung erscheint wieder das Hauptmenü.





## 16.3 Die Abenddämmerungsautomatik einstellen

Die Abenddämmerungsautomatik bewirkt ein automatisches Schließen des Rollladens bis zum unteren Endpunkt.

### Abenddämmerungsautomatik mit angeschlossenem Lichtsensor

Bei Eintritt der Dämmerung senkt sich der Rollladen nach ca. 10 Sekunden bis zum unteren Endpunkt. Der Rollladen öffnet sich erst wieder bei Erreichen der eingestellten Öffnungszeit oder nach einem manuellen Auf-Befehl.

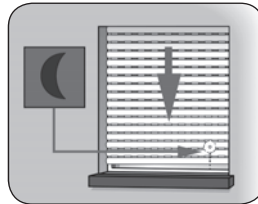

Der gewünschte Dämmerungsgrenzwert ist einstellbar.



Die Abenddämmerungsautomatik wird nur einmal täglich ausgeführt.

- ◆ Beim Einstellen der Abenddämmerungsautomatik wird automatisch der Automatikbetrieb eingeschaltet.
- ◆ Montage des Lichtsensors, s. Seite 42, Sonnenautomatik.

1. **M** Öffnen Sie das Hauptmenü.

2. **+** / **-** Wählen Sie die Abenddämmerungsautomatik aus und öffnen Sie das Menü.

**OK**



3. **+** / **-** Schalten Sie die Abenddämmerungsautomatik ein und bestätigen Sie die Eingabe.

**OK**



**On** = Abenddämmerungsautomatik ein



**OFF** = Abenddämmerungsautomatik aus





## 16.3 Die Abenddämmerungsautomatik einstellen

### 4. Den Dämmerungsgrenzwert einstellen:

4.1  /  Stellen Sie den gewünschten Grenzwert ein.

**IST-Wert**

Aktuell gemessene Helligkeit (z. B. 10).

„-“ = zu hell



**SOLL-Wert**

Einstellbarer Grenzwert

**01** = sehr dunkel, ca. 2 Lux

**15** = weniger dunkel, ca. 50 Lux

*Wird der Grenzwert durch die Dämmerung unterschritten, schließt sich der Rollladen.*

4.2  Zurück zum Hauptmenü.





## 16.4 Die Sonnenautomatik einstellen

Die Sonnenautomatik ermöglicht Ihnen, zusammen mit dem Lichtsensor, die Helligkeitsabhängige Steuerung Ihres Rollladens. Dazu wird der Lichtsensor mit einem Saugnapf an der Fensterscheibe befestigt und über einen Stecker mit dem Superrollo GW240 / GW245 verbunden.

### Funktion der Sonnenautomatik

Automatisches Ab- und Auffahren nach Überschreiten eines eingestellten Grenzwertes. Die Endstellung des Rollladens ist durch die Position des Lichtsensors an der Fensterscheibe frei wählbar.



Beachten Sie das Sonnensymbol in der Normalanzeige.

- ◆ Bei aktiver Sonnenautomatik blinkt das Sonnensymbol in der Normalanzeige, sobald Sonne erkannt wird.
- ◆ Beim Einstellen der Sonnenautomatik wird automatisch der Automatikbetrieb eingeschaltet.



### Montagebeispiel

**Die Sonnenautomatik wird nach den folgenden Ereignissen beendet und gegebenenfalls neu gestartet:**

- ◆ Nach einer manuellen Betätigung.
- ◆ Nach der Ausführung einer Automatikfunktion.
- ◆ Nach Erreichen des oberen Endpunktes.



## 16.4 Die Sonnenautomatik einstellen

### Automatischer Tieflauf

Erkennt der Lichtsensor 10 Minuten lang ununterbrochen Sonne, senkt sich der Rollladen, bis sein Schatten den Lichtsensor bedeckt.

### Automatisches Freiziehen

Nach ca. 20 Minuten fährt der Rollladen automatisch ein Stück hoch, um den Sensor freizugeben. Bei weiterer Sonneneinstrahlung bleibt der Rollladen in dieser Position stehen. Fällt die Helligkeit unter den eingestellten Grenzwert, fährt er bis zum oberen Endpunkt zurück.



Bei wechselnden Wetterbedingungen können die zuvor genannten Verzögerungszeiten überschritten werden.

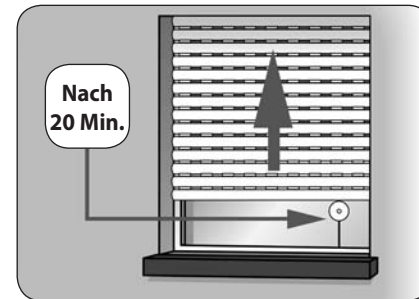
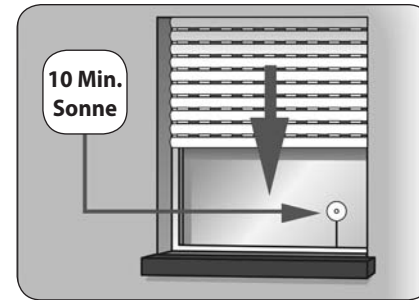



## 16.4 Die Sonnenautomatik einstellen

DE

1. **M** Öffnen Sie das Hauptmenü.

2. **+** / **-** Wählen Sie die Sonnenautomatik aus und öffnen Sie das Menü.

**OK**



3. **+** / **-** Schalten Sie die Sonnenautomatik ein und bestätigen Sie dies.

**OK**



**On** = Sonnenautomatik ein

**OFF** = Sonnenautomatik aus

4. **Den Sonnengrenzwert einstellen:**

4.1 **+** / **-** Stellen Sie den gewünschten Grenzwert ein.

**IST-Wert**

Aktuell gemessene Helligkeit (z. B. 37).

„-“ = zu dunkel



**SOLL-Wert**

Einstellbarer Grenzwert

**31** = wenig Sonne, ca. 2000 Lux

**45** = viele Sonne, ca. 20000 Lux

4.2 **OK** Zurück zum Hauptmenü.





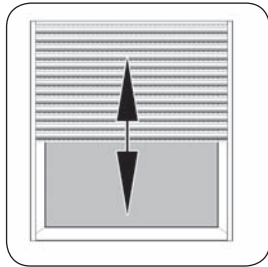

## 16.5 Endpunkte einstellen

1.  oder  Fahren Sie den Rollladen zuerst in die Mittelstellung.



- 
2.  Öffnen Sie das Hauptmenü.

- 
3.  /  Wählen Sie die Endpunkte aus und öffnen Sie das Menü.





### Einstellreihenfolge

Den oberen Endpunkt einstellen,  
s. Seite 33.



Den unteren Endpunkt einstellen,  
s. Seite 34.

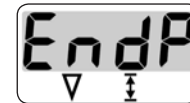



## 16.6 Uhrzeit und Datum einstellen

1. **M** Öffnen Sie das Hauptmenü.
2. **+** / **-** Wählen Sie Uhrzeit und Datum aus und öffnen Sie das Menü.

**OK**



### Einstellreihenfolge

Die Uhrzeit (Stunden:Minuten) einstellen, s. Seite 32.

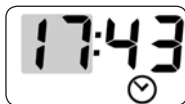

Das Datum (Tag. Monat) einstellen, s. Seite 32.



Das Jahr einstellen, s. Seite 32.





## 17. Alle Einstellungen löschen, Softwarereset

DE

Bei Bedarf können Sie alle Einstellungen löschen und den Auslieferungszustand des superrollo GW240 / GW245 wieder herstellen.

1. Entfernen Sie die Abdeckblende von den Einstelltasten.

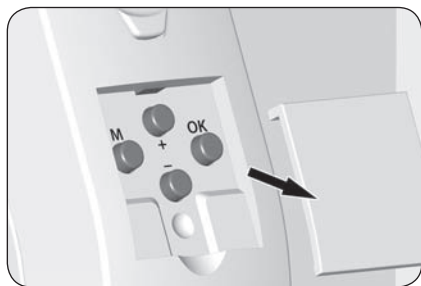

2. **M** + **OK** + **+** + **-**

Die vier Tasten gleichzeitig 4 Sekunden lang drücken.

3. Danach wird die Softwareversion des superrollo GW240 / GW245 angezeigt.

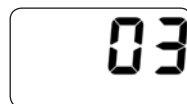

Beispiel

4. Nach vier Sekunden leuchten alle Symbole im Display auf.



5. Die Tasten loslassen, danach sind alle Einstellungen gelöscht und der Installationsassistent erscheint automatisch.

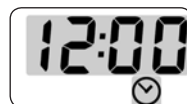

6. Beginnen Sie mit den Einstellungen im Installationsassistenten, s. Seite 31.

## i 18. Den superrollo GW240 / GW245 ausbauen (z. B. bei Umzug)

1. Entfernen Sie die Abdeckblende von den Einstelltasten.

2. **M** + **OK** + **+** + **-**

Alle Einstellungen löschen. Die Tasten gleichzeitig 4 Sekunden lang drücken.

3.  Den Rollladen vollständig schließen.

4.  Die Ab-Taste weiter drücken und halten.

5. Ziehen Sie dabei das Gurtband soweit wie möglich oben aus dem superrollo GW240 / GW245 heraus.

6.  Ziehen Sie den Netzstecker aus der Steckdose und den Kleingerätestecker vom superrollo GW240 / GW245 ab.

7. Drücken Sie die Montagesicherung auf der Rückseite ein und ziehen Sie den superrollo GW240 / GW245 von der Wandhalterung nach unten ab.

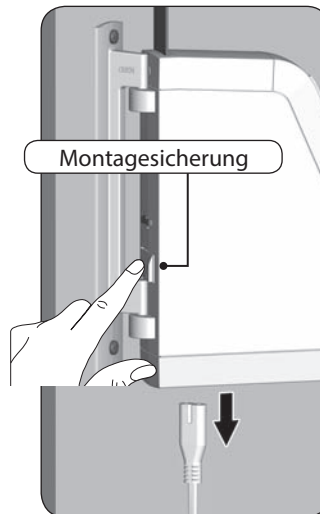



## i 18. Den superrollo GW240 / GW245 ausbauen (z. B. bei Umzug)

DE

8. Entfernen Sie die Wickelradfachabdeckung und kontrollieren Sie die Position des Befestigungshakens.
9. Fahren Sie wenn nötig, den Befestigungshaken in eine leicht zugängliche Position.
- 9.1 Stecken Sie dazu noch einmal das Netzkabel in den superrollo GW240 / GW245 und in die Steckdose.

### **! VORSICHT!**

**Es besteht Verletzungsgefahr durch das Wickelrad.**

- ◆ Fassen Sie nicht bei laufendem Motor in das Wickelradfach.
- ◆ Ziehen Sie immer den Netzstecker, bevor Sie in das Wickelradfach fassen.

10. Ziehen Sie zum Schluss den Netzstecker wieder aus der Steckdose.
11. Lösen Sie das Gurtband vom Befestigungshaken und ziehen Sie es vollständig oben aus dem superrollo GW240 / GW245 heraus.
12. Schrauben Sie zuletzt die Wandhalterung ab.

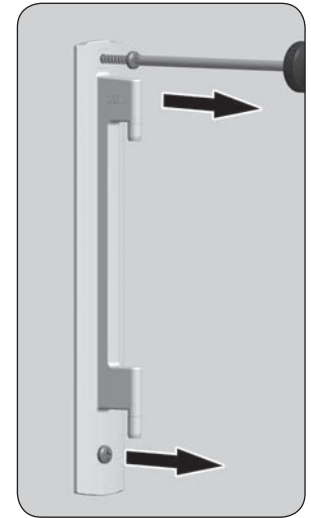

Sollte der superrollo GW240/GW245 einmal ausfallen und der Motor nicht mehr laufen, können Sie mit Hilfe der Getriebeentriegelung das Gurtband vollständig aus dem Gurtwickler ziehen, ohne es zerschneiden zu müssen.

### ! WARNUNG!

**Es besteht Verletzungsgefahr, da der Rollladen ungebremst herunterfallen kann.**

- ◆ Sichern Sie den Rollladen gegen Herunterfallen, zum Beispiel durch Unterlegen.
- ◆ Halten Sie das Gurtband gut fest, damit der Rollladen nicht ungebremst herunterfällt.
- ◆ Lassen Sie sich beim Entriegeln von einer zweiten Person helfen.

1.



Ziehen Sie den Netzstecker aus der Steckdose.

2.

Drehen Sie die superrollo GW240/GW245 vollständig zur Seite.

3.

Entriegeln Sie das Getriebe mit Hilfe der beiliegenden Entriegelungsklammer. Beim Drücken müssen Sie einen kleinen Widerstand überwinden.

4. Halten Sie die Entriegelungsklammer gedrückt und ziehen Sie anschließend das Gurtband soweit wie möglich aus dem superrollo GW240/GW245 heraus.

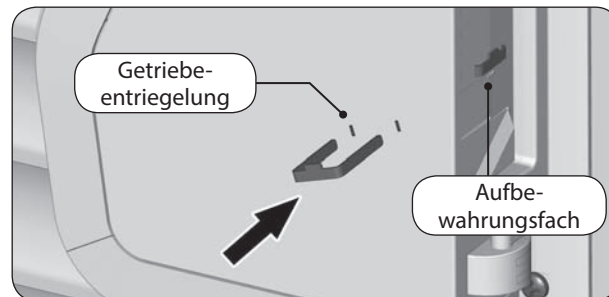

5. Entfernen Sie die Wickelradabdeckung. Lösen Sie das Gurtband vom Befestigungshaken und ziehen Sie es vollständig aus dem superrollo GW240/GW245.
6. Drücken Sie die Montagesicherung auf der Rückseite ein und ziehen Sie den superrollo GW240/GW245 von der Wandhalterung nach unten ab.
7. Stecken Sie die Entriegelungsklammer wieder zurück in das Aufbewahrungsfach.

Störung	Mögliche Ursache / Lösung
... der superrollo GW240 / GW245 keine Funktion zeigt?	Überprüfen Sie die Stromversorgung inkl. Anschlusskabel und Anschlussstecker.
... der superrollo GW240 / GW245 zur eingestellten Schaltzeit nicht reagiert?	a) Eventuell hat es einen Netzausfall gegeben, s. Seite 14. Stellen Sie Uhrzeit und Datum mit Hilfe des Installationsassistenten neu ein, s. Seite 32.
	b) Eventuell ist der Automatikbetrieb deaktiviert. Schalten Sie den Automatikbetrieb ein, s. Seite 37.
... der Rollladen an den eingestellten Endpunkten nicht mehr stehen bleibt?	Möglicherweise haben sich die Endpunkte durch die Banddehnung verstellt. Stellen Sie die Endpunkte neu ein, s. Seite 45.
... der Rollladen stehen bleibt sobald die Bedientaste losgelassen wird?	Bei Erstinstallation oder nach einem Reset sind keine Endpunkte eingestellt. In diesen Fällen müssen Sie die Endpunkte mit Hilfe des Installationsassistenten einstellen, s. Seite 31.
... der superrollo GW240 / GW245 falsch herum läuft?	Möglicherweise ist das Gurtband falsch herum auf das Wickelrad aufgelegt, s. Seite 27.
... der Rollladen im Hochlauf plötzlich stehen bleibt?	a) Der Antrieb ist möglicherweise blockiert, z. B. durch Festfrieren des Rollladens oder andere Hindernisse.
	b) Eventuell ist der Rollladen nicht leichtgängig genug. Überprüfen Sie den Rollladen bzw. die Rollladenführung.
	c) Der Rollladen ist möglicherweise zu schwer. Die maximale Zugkraft des Gurtwicklers wurde überschritten, s. Seite 54.

Störung	Mögliche Ursache / Lösung
... der Rollladen im Tieflauf stehen bleibt?	<p>a) Der Rollladen ist eventuell auf ein Hindernis gelaufen. Fahren Sie den Rollladen wieder hoch und entfernen Sie das Hindernis.</p> <p>b) Die Lamellen haben sich verschoben. Fahren Sie wenn möglich den Rollladen wieder hoch und richten Sie die Lamellen aus.</p> <p>c) Der Rollladen schleift im Rollladenkasten oder am Fensterahmen durch fehlende Andruckrollen oder durch loses Dämmmaterial das den Rollladen verkeilt. Öffnen Sie den Rollladenkasten und beseitigen Sie den Fehler. Schmieren Sie schwergängige Stellen mit Gleitwachs ein.</p> <p>d) Der Rollladen ist möglicherweise zu leicht. Beschweren Sie den Rollladen indem Sie z. B. in die unterste Lamelle ein Flacheisen einschieben.</p>
... die Temperaturanzeige im Display erscheint und der superrollo GW240 / GW245 sich weder Auf- noch Abfahren lässt?	<p>Die max. Laufzeit des Antriebs wurde überschritten, s. Seite 15/18. Der Motor ist zu heiß, nach ca. 1 Stunde ist der Gurtwickler wieder voll betriebsbereit.</p>
... der superrollo GW240 / GW245 manuell oder automatisch nicht mehr ordnungsgemäß reagiert?	<p>Der superrollo GW240 / GW245 ist nicht mehr betriebsbereit. Führen Sie einen Software-Reset gemäß Seite 47 durch und testen Sie den superrollo GW240 / GW245 mit den Werkseinstellungen.</p>

### Wartung

---

 **VORSICHT!**

**Eine mangelhafte Wartung kann zur Gefährdung von Personen durch Beschädigung Ihres superrollo GW240 / GW245 und der Rollladenanlage führen.**

---

- ◆ Kontrollieren Sie bitte regelmäßig den superrollo GW240 / GW245 und alle Komponenten Ihrer Rollladenanlage auf Beschädigung.
  - Prüfen Sie den superrollo GW240 / GW245 regelmäßig auf korrekte Funktion.
  - Der Behang darf nicht beschädigt sein.
  - Das Gurtband darf nicht ausfransen.
  - Die Umlenkrolle am Rollladenkasten muss immer leichtgängig sein.
  - Der Wickelteller im Rollladenkasten muss fest und stabil sein. Er kann nach längerem Einsatz seine Festigkeit verlieren.
- ◆ Lassen Sie beschädigte Komponenten von einem Rollladenfachbetrieb austauschen.

### Pflege

---

Sie können den superrollo GW240 / GW245 mit einem angefeuchteten Tuch reinigen. Verwenden Sie bitte keine aggressiven oder scheuernden Reinigungsmittel.

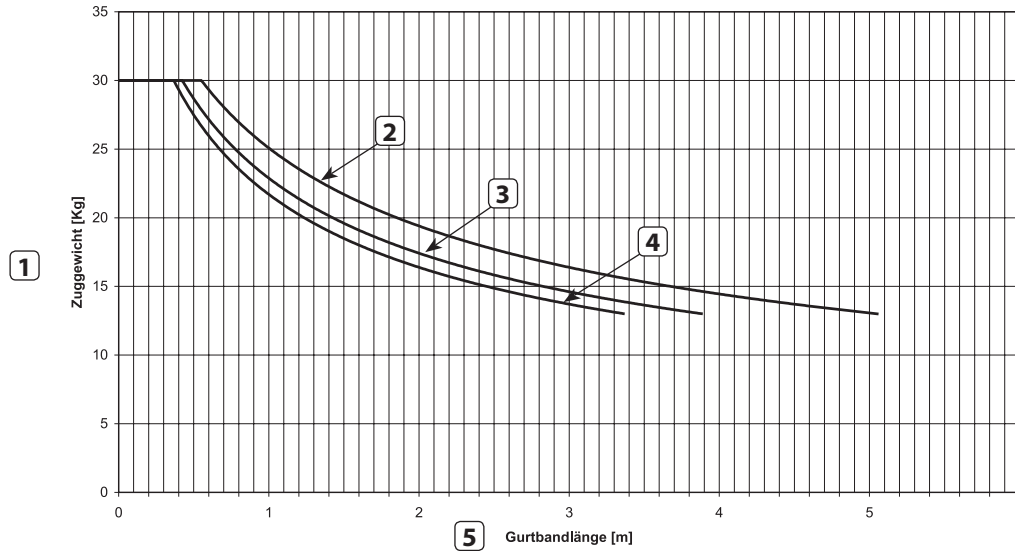

① Zuggewicht [Kg]

② Gurtbanddicke 1,0 mm

③ Gurtbanddicke 1,3 mm

④ Gurtbanddicke 1,5 mm

⑤ Gurtbandlänge [m]

Pos.	Beschreibung	Status / Einstellungen
1)	Automatikbetrieb	Ein
2)	Schaltzeiten (Öffnungs- /Schließzeit)	Ein
3)	Öffnungszeit (Montag bis Freitag)	7:00 Uhr
4)	Schließzeit (Montag bis Freitag)	20:00 Uhr
5)	Öffnungszeit (Samstag und Sonntag)	8:00 Uhr
6)	Schließzeit (Samstag und Sonntag)	22:00 Uhr
7)	Abenddämmerungsautomatik	OFF (Aus)
8)	Abenddämmerungsgrenzwert	07
9)	Sonnenautomatik	OFF (Aus)
10)	Sonnengrenzwert	43
11)	Uhrzeit / Datum	12:00 Uhr / 15.08.2015

Der elektrischen Rollladen-Gurtwickler **superollo GW240/GW245** (Art.-Nr.: SR10240/SR10245) erfüllt die Anforderungen der geltenden europäischen und nationalen Richtlinien:



**2006/42/EG**  
**Maschinenrichtlinie**  
**2014/30/EU**  
**EMV-Richtlinie**

Die Konformität wurde nachgewiesen, die entsprechenden Erklärungen und Unterlagen sind beim Hersteller hinterlegt.

**superollo Hausautomatisierung GmbH**

Gewerbepark 1

01156 Dresden (Deutschland)



### Sonnen-/Dämmerungssensor ZB30

Sie können den superrollo GW240 / GW245 zusätzlich mit einem Sonnen-/Dämmerungssensor ausrüsten.

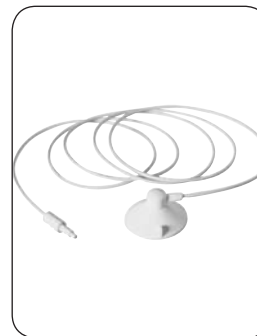

Art.-Nr. SR70030

Die superrollo Hausautomatisierung GmbH gibt eine 24-monatige Garantie für Neugeräte, die entsprechend der Einbauanleitung montiert wurden. Von der Garantie abgedeckt sind alle Konstruktionsfehler, Materialfehler und Fabrikationsfehler.

Ihre gesetzlichen Gewährleistungsansprüche bleiben von dieser Garantie unberührt.

### **Ausgenommen von der Garantie sind:**

- ◆ Fehlerhafter Einbau oder Installation
- ◆ Nichtbeachtung der Einbau- und Bedienungsanleitung
- ◆ Unsachgemäße Bedienung oder Beanspruchung
- ◆ Äußere Einwirkungen wie Stöße, Schläge oder Witterung
- ◆ Reparaturen und Abänderungen von dritten, nicht autorisierten Stellen
- ◆ Verwendung ungeeigneter Zubehörteile
- ◆ Schäden durch unzulässige Überspannungen (z. B. Blitzeinschlag)
- ◆ Funktionsstörungen durch Funkfrequenzüberlagerungen und sonstige Funkstörungen

Voraussetzung für die Garantie ist, dass das Neugerät bei einem unserer zugelassenen Fachhändler erworben wurde. Dies ist durch Vorlage einer Rechnungskopie nachzuweisen.

Innerhalb der Garantiezeit auftretende Mängel beseitigt superrollo Hausautomatisierung GmbH kostenlos entweder durch Reparatur oder durch Ersatz der betreffenden Teile oder durch Lieferung eines gleichwertigen oder neuen Ersatzgerätes. Durch Ersatzlieferung oder Reparatur aus Garantiegründen tritt keine generelle Verlängerung der ursprünglichen Garantiezeit ein.



**superrollo Hausautomatisierung GmbH**

Gewerbepark 1

01156 Dresden (Deutschland)

[www.superrollo-online.de](http://www.superrollo-online.de)

Service Hotline: 01807 001-655\*

\* 30 Sekunden kostenlos, danach 14 ct/Minute aus dem  
dt. Festnetz bzw. max. 42 ct/Minute aus dem dt. Mobilfunknetz.

Diese Datei wird Ihnen bereitgestellt von:



ATTAS GmbH, Boschstraße 25, 71336 Waiblingen  
Telefon: 07151 / 36 90 2 – 0 Fax: 07151 / 36 90 2 – 190  
eMail: [info@attas.de](mailto:info@attas.de) Website: [www.attas.de](http://www.attas.de)