

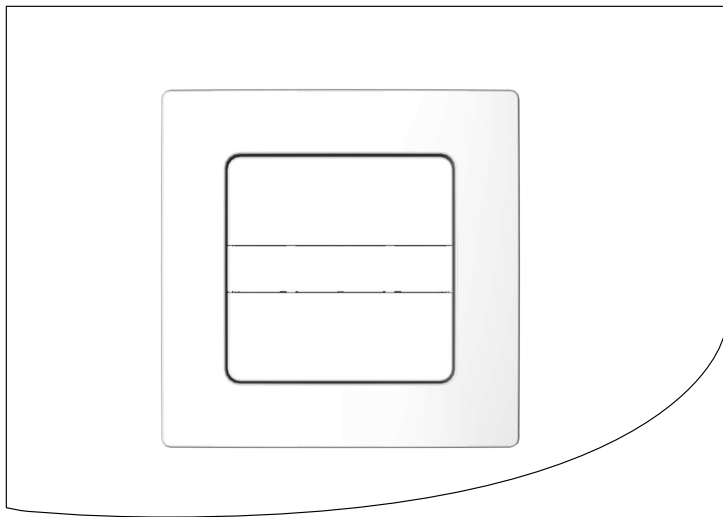

## Wandtaster smart 1 Gruppe

Gebrauchsanleitung zur Montage und Inbetriebnahme

Artikel-Nr. 12501001 (Aufputzgerät mit Batterie)



<b>1. Diese Anleitung...</b>	<b>4</b>
1.1 Anwendung dieser Anleitung	4
<b>2. Gefahrensymbole</b>	<b>5</b>
2.1 Gefahrenstufen und Signalwörter	5
2.2 Verwendete Darstellungen und Symbole	6
<b>3. Sicherheitshinweise</b>	<b>7</b>
3.1 Bestimmungsgemäße Verwendung	7
3.2 Nicht bestimmungsgemäßer Gebrauch	8
3.3 Erforderliches Fachwissen des Installateurs	8
3.4 Glossar - Begriffserklärung	8
<b>4. Lieferumfang</b>	<b>9</b>
<b>5. Vorderansicht des Bedienteils</b>	<b>11</b>
<b>6. Produktbeschreibung</b>	<b>12</b>
6.1 Tastenfunktionen	13
6.2 Tastenkombinationen	14
<b>7. Technische Daten</b>	<b>15</b>
<b>8. Montage</b>	<b>16</b>
8.1 Den geeigneten Montageort auswählen	16
8.2 Montage des Wandtasters smart 1 Gruppe	17
<b>9. Inbetriebnahme</b>	<b>19</b>
9.1 Anmelden von DuoFern Geräten	20
9.2 Abmelden von DuoFern Geräten	22
9.3 Aufräumen im DuoFern Netzwerk	23
<b>10. Den Tippbetrieb aktivieren</b>	<b>24</b>
10.1 Bedienung im Tippbetrieb	25
<b>11. Die Drehrichtung / den Modus wechseln</b>	<b>26</b>

---

12. Die Batterie wechseln .....	28
13. Alle Einstellungen löschen, Software-Reset .....	30
14. Demontage.....	30
15. Vereinfachte EU-Konformitätserklärung .....	31

...beschreibt Ihnen die Montage, die Inbetriebnahme und die Bedienung des Wandtasters smart 1 Gruppe.

*\* im Folgenden „Wandtaster smart 1 Gruppe“*

### 1.1 Anwendung dieser Anleitung

- ◆ Bitte lesen Sie diese Anleitung vollständig durch und beachten Sie alle Sicherheitshinweise, bevor Sie mit den Arbeiten beginnen.
- ◆ Lesen Sie auch die Gebrauchsanleitungen der angemeldeten DuoFern Geräte und des jeweils angeschlossenen Verbrauchers.
- ◆ Diese Anleitung ist Teil des Produkts. Bewahren Sie sie gut erreichbar auf.
- ◆ Fügen Sie diese Anleitung bei Weitergabe des Wandtasters smart 1 Gruppe an Dritte bei.
- ◆ Bei Schäden, die durch Nichtbeachtung dieser Anleitung und der Sicherheitshinweise entstehen, erlischt die Garantie. Für Folgeschäden, die daraus resultieren, übernehmen wir keine Haftung.

In dieser Anleitung verwenden wir folgende Gefahrensymbole:



**Lebensgefahr durch Stromschlag**



**Gefahrenstelle / gefährliche Situation**

### 2.1 Gefahrenstufen und Signalwörter



**GEFAHR!**

Diese Gefährdung wird zu schweren Verletzungen oder zum Tod führen, sofern sie nicht vermieden wird.



**WARNUNG!**

Diese Gefährdung kann zu schweren Verletzungen oder zum Tod führen, sofern sie nicht vermieden wird.





**VORSICHT!**

Diese Gefährdung kann zu geringfügigen bis mittelschweren Verletzungen führen, sofern sie nicht vermieden wird.



**ACHTUNG!**

Diese Gefährdung kann zu Sachschäden führen.

Darstellung	Beschreibung
1.	Handlungsabläufe
2.	
◆	Aufzählung
1) oder a)	Listen
	weitere nützliche Informationen
	Lesen Sie die zugehörige Anleitung.



### **Der Einsatz defekter Geräte kann zur Gefährdung von Personen und zu Sachschäden führen.**

- ◆ Verwenden Sie niemals defekte oder beschädigte Geräte.
- ◆ Prüfen Sie den Wandtaster smart 1 Gruppe auf Unversehrtheit.
- ◆ Wenden Sie sich bitte an unseren Kundendienst, falls Sie Schäden feststellen.

## 3.1 Bestimmungsgemäße Verwendung

Verwenden Sie den Wandtaster smart 1 Gruppe ausschließlich zur Anmeldung und Steuerung von DuoFern Geräten.

### **Einsatzbedingungen**

- ◆ Die zugehörigen Rohrmotoren müssen über mechanische oder elektronische Endlagenschalter verfügen.
- ◆ Betreiben Sie den Wandtaster smart 1 Gruppe nur in trockenen Räumen.
- ◆ Der Einbau und der Betrieb von Funksystemen ist nur für solche Anlagen und Geräte zulässig, bei denen eine Funktionsstörung im Sender oder Empfänger keine Gefahr für Personen oder Sachen ergibt oder bei denen dieses Risiko durch andere Sicherheitseinrichtungen abgedeckt wird.

Die Verwendung des Wandtasters smart 1 Gruppe für einen anderen als den zuvor genannten Anwendungsbereich ist nicht zulässig.



### **Die falsche Verwendung kann zu Personen- oder Sachschaden führen.**

Verwenden Sie das vorhandene Funksystem (z. B. das DuoFern Funksystem) und seine Komponenten nie zur Fernsteuerung von Geräten und Anlagen mit erhöhten sicherheitstechnischen Anforderungen oder erhöhter Unfallgefahr. Dies bedarf zusätzlicher Sicherheitseinrichtungen. Beachten Sie die jeweiligen gesetzlichen Regelungen zum Errichten solcher Anlagen.

## 3.3 Erforderliches Fachwissen des Installateurs

Montage und Inbetriebnahme des Wandtasters smart 1 Gruppe müssen nach den Anweisungen in dieser Anleitung erfolgen.

## 3.4 Glossar - Begriffserklärung

### **DuoFern**

- ◆ HOMEPILOT Funk-Technik zur Steuerung kompatibler Produkte.

### **Gateway premium**

- ◆ Das Gateway premium ist eine zentrale Steuereinheit für HOMEPILOT Funk-Produkte.



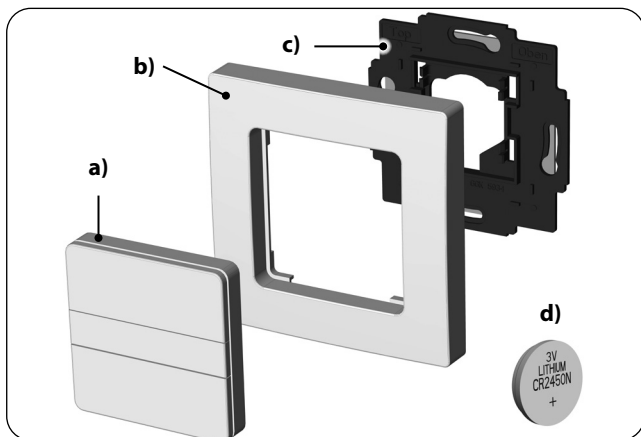

- a)** 1 x Bedienteil (50 x 50 mm)
- b)** 1 x Abdeckrahmen
- c)** 1 x Wandhalter
- d)** 1 x Batterie (Typ: CR2450 / Li-Mn)

#### **ohne Abbildung**

- e)** 1 x schwarzer Mittelsteg (optional austauschbar)
- f)** 1 x doppelseitiger Klebestreifen
- g)** 1 x Gebrauchsanleitung

#### **Vergleichen Sie nach dem Auspacken ...**

... den Packungsinhalt mit diesen Angaben.

**Bei Bedarf den Mittelsteg wechseln**

Bei Bedarf können Sie den ab Werk montierten weißen Mittelsteg gegen den mitgelieferten schwarzen austauschen.

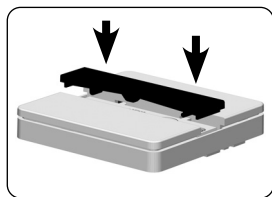
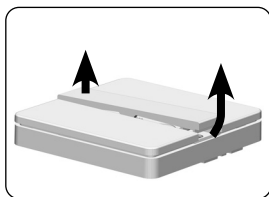

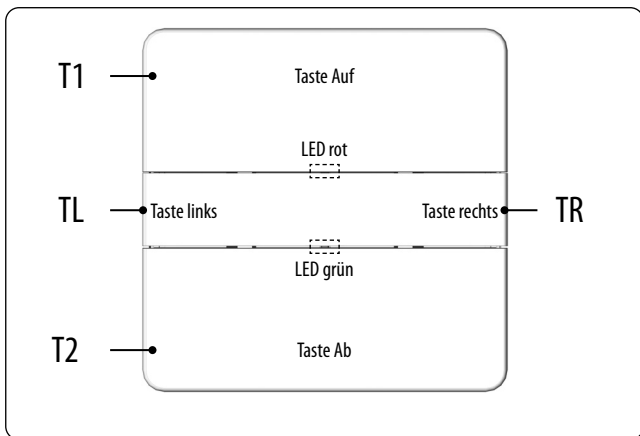

Symbol	Beschreibung
T1	Bedientaste 1
T2	Bedientaste 2
TL	Einstelltaste links
TR	Einstelltaste rechts
LED rot	Status-LEDs
LED grün	

\* Die Tasten sind ab Werk nicht beschriftet, die Beschriftung in der Abbildung dient nur dem Verständnis.

### **Funktion**

---

Der Wandtaster smart 1 Gruppe dient zur Anmeldung und Steuerung verschiedener DuoFern Geräte. Mit den beiden Bedientasten **T1** und **T2** können die gewünschten Steuerbefehle auf die angemeldeten DuoFern Geräte übertragen werden. Zwei LEDs (rot/grün) informieren dazu über den jeweiligen Status der Bedienung.

### **Maximale Anzahl der DuoFern Geräte**

---

Es können maximal 16 DuoFern Geräte angemeldet werden. Bei der Anmeldung werden die einzelnen DuoFern Geräte vom Wandtaster smart 1 Gruppe automatisch erkannt.

### **Tippbetrieb**

---

Zur Steuerung von Jalousien mit Lamellen kann der Wandtaster smart 1 Gruppe in den Tippbetrieb umgeschaltet werden.

Steuerung	Ausführung	Funktion		
	<b>Licht oder Verbraucher ein- oder ausschalten</b>	1 x tippen	EIN	AUS
	<b>Rollläden / Jalousien steuern</b>	1 x tippen	AUF	AB
		noch einmal tippen	STOPP	STOPP
	<b>Rollläden / Jalousien im Tippbetrieb</b>	1 x tippen	kurz AUF	kurz AB
		1 x lang	AUF	AB
		noch einmal tippen	STOPP	STOPP
	<b>Licht dimmen oder Zwischenwerte speichern</b>	1 x tippen	0 bis 100 %	100 % bis 0
		2 x tippen	direkt auf 100 %	direkt auf 0
		1 x in Gegenrichtung tippen	z.B. 75 % speichern	z.B. 45 % speichern
		Drücken und halten	0 bis 100 %	100 % bis 0
		loslassen	z.B. 75 % speichern	z.B. 45 % speichern

**Empfehlung für das gleichzeitige Drücken der Tasten**

Um ein unbeabsichtigtes Schalten der angemeldeten Geräte zu vermeiden, sollten Sie zuerst die mittlere Taste (rechts/links) und anschließend die jeweilige Bedientaste drücken und beide halten.

Den Anmeldemodus aktivieren, s. Seite 20.



1 Sek.

Den Abmeldemodus aktivieren, s. Seite 22.



1 Sek.

Aufräumen im DuoFern Netzwerk, s. Seite 23.

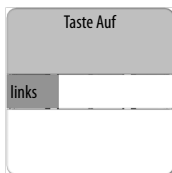

5 Sek.

Den Tippbetrieb aktivieren, s. Seite 24.



5 Sek.

Drehrichtung / Modus wechseln, s. Seite 26.



5 Sek.

Software-Reset, s. Seite 30.



5 Sek.

**Allgemeine Angaben**

Nennspannung:	3 V (DC)
Batterietyp:	1 x CR2450
Batterie-Lebensdauer:	2 Jahre, bei vier Schaltvorgängen pro Tag.* * abhängig von der Anzahl der angemeldeten DuoFern Geräte
Zulässige Umgebungstemperatur:	0 bis 40 °C
Schutzklasse:	II (nur für trockene Räume)
Maße (B x H x T):	50 x 50 x 12 mm (Bedienteil)

**DuoFern Funktechnik**

Sendefrequenz:	434,5 MHz
Sendeleistung:	max. 10 mW
Reichweite:	im Gebäude: ca. 30 m* im Freien: ca. 100 m * je nach Bausubstanz
Maximale Anzahl der DuoFern Geräte:	16

**Werkseinstellungen**

DuoFern Geräte:	keine
Tippbetrieb:	deaktiviert



### 8.1 Den geeigneten Montageort auswählen

#### **Vermeiden Sie die Montage in der Nähe von Störquellen**



Funkanlagen, die auf der gleichen Frequenz senden, können zu Empfangsstörungen führen.

- ◆ Montieren Sie den Wandtaster smart 1 Gruppe nicht in der Nähe starker Funkanlagen.
- ◆ Um einen optimalen Betrieb zu gewährleisten, sollten Sie den Wandtaster smart 1 Gruppe nicht auf einem metallischen Untergrund oder in der Nähe von metallischen Gegenständen montieren.



Der Wandtaster smart 1 Gruppe ist zur Aufputzmontage vorgesehen. Der beiliegende Wandhalter kann sowohl angeschraubt als auch festgeklebt werden.

1. Wählen und markieren Sie die gewünschte Montageposition.
2. Ziehen Sie die Schutzfolie vom beiliegenden Klebestreifen und kleben Sie diesen auf die Rückseite des Wandhalters.
3. Ziehen Sie die zweite Schutzfolie ab und drücken Sie den Wandhalter mit dem Klebestreifen fest an die Wand.



Die Beschriftung TOP/  
OBEN muss nach oben  
zeigen.

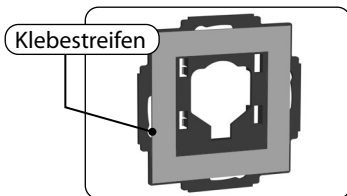

Wollen Sie den Wandhalter festschrauben, müssen Sie entsprechende Montagelöcher vorbohren und geeignete Dübel sowie Befestigungsschrauben verwenden.

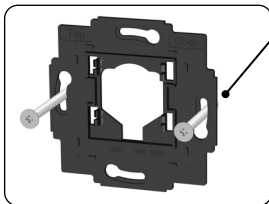

Befestigungsschrauben, nicht im  
Lieferumfang enthalten.

4. Ziehen Sie die Trennfolie vorsichtig aus dem Batteriefach.



5. Drücken Sie zum Schluss das Bedienteil und den Abdeckrahmen auf den Wandhalter, bis der Rahmen bündig an der Wand anliegt.

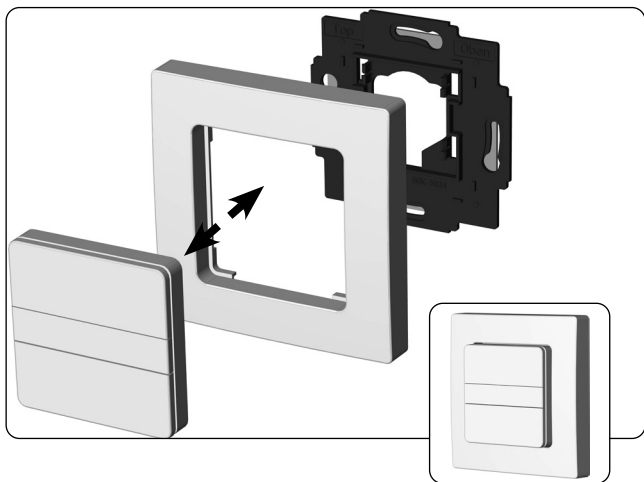

### Hinweise zum Anmelden von DuoFern Geräten

---



Es können nur gleiche DuoFern Geräte bzw. Geräteklassen an den Wandtaster angemeldet werden.

Bei der Anmeldung werden die einzelnen DuoFern Geräte vom Wandtaster smart 1 Gruppe automatisch erkannt.



Lesen Sie dazu auch die Gebrauchsanleitung des jeweiligen DuoFern Geräts.

### Maximale Anzahl von DuoFern Geräten

---

Es können maximal 16 DuoFern Geräte angemeldet werden.

**Beachten Sie die rote LED**

Die rote LED blinkt schnell auf, wenn die Anmeldung fehlschlug.  
Zum Beispiel, wenn...

- ◆ die maximale Anzahl von 16 DuoFern Geräten erreicht ist.
- ◆ ein ungeeignetes Gerät angemeldet wird.

1. Das gewünschte DuoFern Gerät in den Anmeldemodus schalten (s. jeweilige Gebrauchsanleitung).

2.  1 Sek. Den Anmeldemodus des Wandtasters smart 1 Gruppe aktivieren.

Die Tasten **TL + T1** gleichzeitig  
1 Sekunde lang drücken.

**Die grüne LED blinkt.**

 120 Sek.

Der Anmeldemodus bleibt ca. 120 Sekunden aktiv.

3. Nach erfolgreicher Anmeldung leuchtet die grüne LED ca. 2 Sekunden lang.

4. Melden Sie das nächste DuoFern Gerät an.

**Anmeldung mehrkanaliger Aktoren:**

---

1. Das gewünschte DuoFern Gerät in den Anmeldemodus schalten (s. jeweilige Gebrauchsanleitung).
2. Aktivieren Sie den Anmeldemodus am Wandtaster, wie zuvor beschrieben.

**Wird ein mehrkanaliger Aktor erkannt, leuchten beide LEDs dauerhaft.**

 120 Sek.      Der Anmeldemodus bleibt ca. 120 Sekunden aktiv.

---

**3. Den ersten Kanal übernehmen (anmelden):**

Eine beliebige Taste kurz (< 5 Sekunden) tippen.  
Nach erfolgreicher Übernahme blinkt die **grüne LED** dreimal.

**oder**

**Den ersten Kanal überspringen:**

Eine beliebige Taste 5 Sekunden lang drücken.  
Nach erfolgreichem Überspringen blinkt die **rote LED** dreimal.

**Nach erfolgreicher Übernahme oder nach erfolgreichem Überspringen eines Kanals leuchten beide LEDs wieder dauerhaft.**

---

4. Den zweiten Kanal übernehmen oder überspringen.  
Gehen Sie vor wie unter Pkt. 3 beschrieben.
5. Melden Sie das nächste DuoFern Gerät an.

1. Das gewünschte DuoFern Gerät in den Abmeldemodus schalten (s. jeweilige Gebrauchsanleitung).

2.  1 Sek. Den Abmeldemodus des Wandtaster smart 1 Gruppe aktivieren.

Die Tasten **TL + T2** gleichzeitig  
1 Sekunde lang drücken.

Die rote LED blinkt.



120 Sek.

Der Abmeldemodus bleibt ca.  
120 Sekunden aktiv.

3. Nach erfolgreicher Abmeldung leuchtet die grüne LED ca. 2 Sekunden lang.

Mit Hilfe dieser Funktion können Sie alle DuoFern Geräte, die nicht mehr per Funk erreichbar sind, vom Wandtaster smart 1 Gruppe abmelden.



Alle batteriebetriebenen DuoFern Geräte können nicht mit dieser Funktion abgemeldet werden.

Um alle DuoFern Geräte abzumelden bzw. zu löschen, muss ein Software-Reset durchgeführt werden, s. Seite 30.

1.



5 Sek. Das Aufräumen aktivieren.

Die Tasten **TL + T1** gleichzeitig 5 Sekunden lang drücken.

**Während des Aufräumens:**

- ◆ blinkt zuerst die grüne LED,
- ◆ dann leuchtet die grüne LED dauerhaft und die rote LED blinkt, bis das Aufräumen abgeschlossen ist.

2. Wurde das Aufräumen erfolgreich beendet, leuchtet die grüne LED ca. 2 Sekunden nach.

**Das Aufräumen abbrechen**

Sie können das Aufräumen jederzeit durch kurzes Tippen einer beliebigen Taste abbrechen.

Im Tippbetrieb kann der Wandtaster smart 1 Gruppe z.B. zur Steuerung einer Jalousie verwendet werden.

### Den Status des Tippbetriebs anzeigen

---

1.

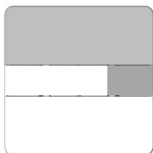

Die Tasten **TR + T1** gleichzeitig kurz drücken und loslassen.

#### **Beachten Sie danach die LEDs:**

leuchtet die grüne LED, ist der Tippbetrieb aktiviert

leuchtet die rote LED, ist der Tippbetrieb deaktiviert

### Den Tippbetrieb aktivieren /deaktivieren

---

2.

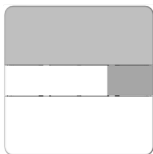

5 Sek. Die Tasten **TR + T1** gleichzeitig 5 Sekunden lang drücken.

Je nach Status erfolgt ein Wechsel von der grünen zur roten LED bzw. umgekehrt, siehe oben.



### **Wenden der Lamellen**

---

Durch kurzes Tippen der Bedientasten ist eine komfortable Einstellung der Lamellen einer Jalousie möglich.

### **Die Lamellen in die Endlage fahren**

---

Halten Sie die Bedientaste länger gedrückt, um die Jalousie bis in die Endpunkte zu fahren. Durch kurzes Tippen kann die Fahrt wieder gestoppt werden, s. Seite 13 - „Tastenfunktionen“.

Bei Bedarf können Sie die Drehrichtung eines angemeldeten Funk-Rohrmotors oder den Modus eines DuoFern Schaltaktors mit dieser Funktion ändern.



Zur Nutzung der Funktion darf nur ein Teilnehmer am Wandtaster angemeldet sein.

Melden Sie den gewünschten DuoFern Teilnehmer zum Drehrichtungs- bzw. Moduswechsel an. Falls schon mehrere Geräte angemeldet sind, müssen diese erst abgemeldet werden, z.B. durch einen Softwarereset am Wandtaster.

### Prüfen, ob die Drehrichtung / der Modus gewechselt werden kann

---

1.



Die Tasten **TR + T2** gleichzeitig kurz drücken und loslassen.

**Beachten Sie danach die LEDs:**

blinkt die grüne LED, kann gewechselt werden

blinkt die rote LED, ist kein Wechsel möglich

### Die Drehrichtung / den Modus wechseln

---

2.



5 Sek. Die Tasten **TR + T2** gleichzeitig 5 Sekunden lang drücken.

Zunächst leuchtet die rote LED. Danach leuchtet die grüne LED 2 Sekunden lang, wenn die Drehrichtung / der Modus gewechselt wurde.

Die rote LED leuchtet 2 Sekunden lang, wenn der Drehrichtungs - bzw. Moduswechsel fehlgeschlagen ist.



**Wenn die Knopfzellenbatterie verschluckt wird, kann sie innerhalb von nur 2 Stunden schwere innere Verbrennungen verursachen und zum Tod führen.**

- ◆ Das Auswechseln von Batterien darf nicht von Kindern vorgenommen werden.
- ◆ Batterie nicht verschlucken, Verätzungsgefahr.
- ◆ Bewahren Sie neue und gebrauchte Batterien außerhalb der Reichweite von Kindern auf. Wenn sich das Batteriefach nicht sicher schließen lässt, verwenden Sie das Produkt nicht mehr und halten Sie es von Kindern fern. Wenn Sie glauben, dass Batterien verschluckt oder in ein Körperteil eingedrungen sein könnten, suchen Sie sofort einen Arzt auf.



### **Brand- und Explosionsgefahr**

- ◆ Es besteht eine Brand- oder Explosionsgefahr, wenn die Batterie durch einen falschen Typ ersetzt wird. Desweiteren kann das Auswechseln einer Batterie durch einen falschen Typ eine Schutzvorrichtung außer Kraft setzen.
- ◆ Das Wegwerfen einer Batterie ins Feuer oder in einen heißen Ofen, oder mechanisches Zerkleinern oder Zerschneiden einer Batterie, kann zu einer Explosion führen.
- ◆ Wird die Batterie in eine Umgebung mit extrem hohen Temperaturen gebracht, kann dies zu einer Explosion oder zum Auslaufen einer brennbaren Flüssigkeit oder eines brennbaren Gases führen.
- ◆ Eine Batterie, die einem extrem niedrigen Luftdruck ausgesetzt ist, kann zu einer Explosion oder dem Austreten von entflammenden Flüssigkeiten oder Gasen führen.

Ist die Batterie entladen, blinkt die rote LED drei Mal nach Betätigen einer beliebigen Taste für kurze Zeit auf. Die Batterie muss gewechselt werden.

1. Ziehen Sie das Bedienteil vorsichtig vom Wandhalter ab.
2. Drücken Sie die Batterie mit einem nicht leitenden flachen Gegenstand (z.B. mit einem Plastikstab) vorsichtig aus dem Batteriefach.
3. Ersetzen Sie die Batterie durch den gleichen Typ „CR2450“.  
Achten Sie beim Einsetzen der neuen Batterie auf die richtige Polung.
4. Stecken Sie anschließend das Bedienteil wieder auf den Wandhalter.

Der Pluspol muss nach außen zeigen.

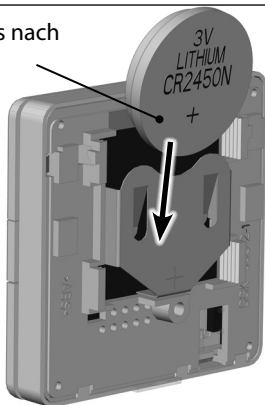

Um den Wandtaster smart 1 Gruppe wieder in den Auslieferungszustand zurückzusetzen, müssen Sie einen Software-Reset durchführen.

1.



Drücken Sie die Tasten **TL + T2** gleichzeitig solange, bis die rote LED nach anfänglichem Blinken dauerhaft rot leuchtet.

2. Alle Einstellungen wurden gelöscht und auf die Werkseinstellungen zurückgesetzt. Alle angemeldeten DuoFern Geräte wurden automatisch abgemeldet.

1. Führen Sie eine Software-Reset durch, um alle DuoFern Geräte vom Wandtaster smart 1 Gruppe abzumelden.
2. Ziehen Sie das Bedienteil und anschließend den Abdeckrahmen von der Wandhalterung ab.
3. Lösen Sie die Wandhalterung von der Wand.
4. Entfernen Sie ggf. die Batterie aus dem Wandtaster smart 1 Gruppe.



Hiermit erklärt die DELTA DORE RADEMACHER GmbH, dass der Wandtaster smart 1 Gruppe der Richtlinie **2014/53/EU** (**Funkanlagenrichtlinie**) entspricht.

Der vollständige Text der EU-Konformitätserklärung ist unter der folgenden Internetadresse verfügbar:

[www.homepilot-smarthome.com](http://www.homepilot-smarthome.com)

### **Garantiebedingungen**

---

Informationen zu Garantiebedingungen liegen dem Produkt bei.

### **Entsorgung**

---



Informationen zur Entsorgung liegen dem Produkt bei.

**DELTA DORE**  
**RADEMACHER GmbH**  
Buschkamp 7  
46414 Rhede (Deutschland)

Technische Änderungen, Druckfehler und Irrtümer vorbehalten. Abbildungen unverbindlich.