



Be ahead



# DEIMOS ULTRA BT A





## Sliding gate automation systems



Empowered by  
**U-LINK**

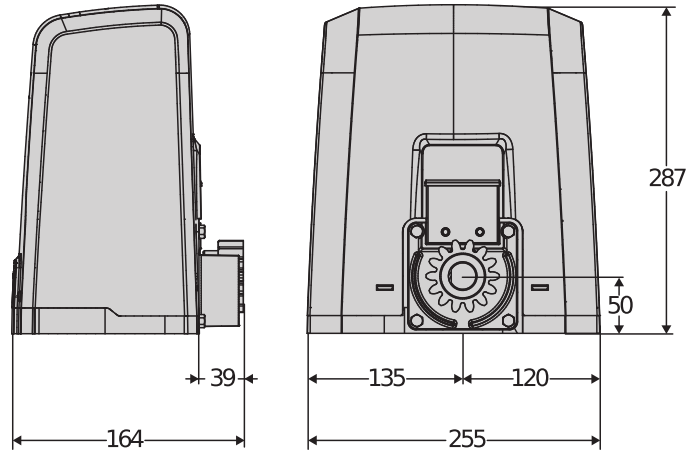

Antriebsserie für Schiebetore bis 600 kg.  
Höchstgeschwindigkeit des Torflügels 16 m/min.  
Neu entwickelter, magnetischer Endschalter für schnellere und genauere Installation, der sich perfekt in die Architektur vor Ort einbinden lässt.  
Für den privaten Gebrauch.



Näherungsendschalter für genaue und sichere Installationen unter allen Umgebungsbedingungen



**Steuerzentrale mit Programmierdisplay:** Die Steuerzentrale Merak mit Programmierdisplay und vorprogrammierten Szenarien hilft dem Installateur in der Programmierphase; die Steuerzentrale ist schräg angeordnet, um das Lesen der Daten und die Eingabe der Einstellungen zu erleichtern.



**Frontseitige Schrauben:** Diese Anordnung der Befestigungsschrauben des Gehäuses garantiert eine einfache und bequeme Installation und Wartung, auch in beengten Bereichen.



**Entriegelung über Hebel mit personalisiertem Schlüssel:** Die Hebel-Entriegelung vereinfacht die Freigabe des Motors; der personalisierte Schlüssel ist einzigartig und bietet somit mehr Sicherheit.



## DEIMOS ULTRA BT A

Code	Name	Beschreibung	
P925221 00002	DEIMOS ULTRA BT A400	Antrieb 24 V für Schiebetore bis 400 kg Gewicht. Geschwindigkeit des Torflügels 12 m/min. Endschalter Magnetisch. Zentrale mit Display, ausgelegt für die Kommunikation mit dem U-Link-Protokoll.	U-Link
P925221 00003	DEIMOS ULTRA BT A400 V	Antrieb 24 V für Schiebetore bis 300 kg Gewicht. Geschwindigkeit des Tores 16 m/min. Endschalter Magnetisch. Zentrale mit Display, ausgelegt für die Kommunikation mit dem U-Link-Protokoll.	U-Link
P925223 00002	DEIMOS ULTRA BT A600	Antrieb 24 V für Schiebetore bis 600 kg Gewicht. Geschwindigkeit des Torflügels 12 m/min. Magnetischer Endschalter. Zentrale mit Display, ausgelegt für die Kommunikation mit dem U-Link-Protokoll.	U-Link
P925223 00003	DEIMOS ULTRA BT A600 V	Antrieb 24 V für Schiebetore bis 360 kg Gewicht. Geschwindigkeit des Tores 16 m/min. Endschalter Magnetisch. Zentrale mit Display, ausgelegt für die Kommunikation mit dem U-Link-Protokoll.	U-Link
R925265 00002	DEIMOS ULTRA BT <b>KIT</b> A400 FRA	Komplettsatz 24 V für Schiebetore bis 400 kg Gewicht. Flügelgeschwindigkeit 12 m/min. U-Link und Endschalter Magnetisch	U-Link
R925268 00002	DEIMOS ULTRA BT <b>KIT</b> A600 ITA	Komplettsatz 24 V für Schiebetore bis 600 kg Gewicht. Flügelgeschwindigkeit 12 m/min. Magnetischer Endschalter. Zentrale mit Display, ausgelegt für die Kommunikation mit dem U-Link-Protokoll.	U-Link
R925269 00002	DEIMOS ULTRA BT <b>KIT</b> A600 FRA	Komplettsatz 24 V für Schiebetore bis 600 kg Gewicht. Flügelgeschwindigkeit 12 m/min. U-Link und Endschalter Magnetisch	U-Link

	DEIMOS ULTRA BT A400	DEIMOS ULTRA BT A400 V	DEIMOS ULTRA BT A600	DEIMOS ULTRA BT A600 V
Steuerzentrale	MERAK SL1	MERAK SL1	MERAK SL2	MERAK SL2
Stromversorgung Platine	230 V	230 V	230 V	230 V
Motor-Spannung	24 V	24 V	24 V	24 V
Leistungsaufnahme	50 W	50 W	70 W	70 W
Max. Tür-/Torgewicht	400 kg	300 kg	600 kg	360 kg
Torgeschwindigkeit	12 m/min	16 m/min	12 m/min	16 m/min
Endschalterttyp	Magnetisch	Magnetisch	Magnetisch	Magnetisch
Ritzelmodul	4	4	4	4
Verlangsamung	Ja	Ja	Ja	Ja
Verriegelung	Mechanisch	Mechanisch	Mechanisch	Mechanisch
Freigabe	Mit Hebel und individuellem Schlüssel	Mit Hebel und individuellem Schlüssel	Mit Hebel und individuellem Schlüssel	Mit Hebel und individuellem Schlüssel
Überlastbegrenzung	D-Track	D-Track	D-Track	D-Track
Betriebsfrequenz	intensiv	intensiv	intensiv	intensiv
Schutzklasse	IP44	IP44	IP44	IP44
Umweltbedingungen	-20 ÷ 55 °C	-20 ÷ 55 °C	-20 ÷ 55 °C	-20 ÷ 55 °C

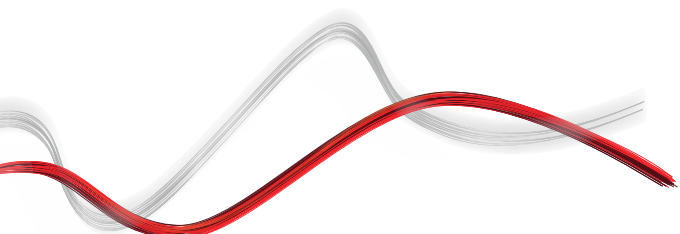













## Sliding gate automation systems



## EMPFOHLENER ZUBEHÖR

	<b>new</b> D114093 00003 - <b>RADIUS LED BT A R1</b> Blinkleuchte ohne integrierte Antenne für Motoren mit 24 V Stromversorgung.		<b>new</b> D114168 00003 - <b>RADIUS LED BT A R1 W</b> Blinkleuchte mit integrierter Antenne für Motoren mit 24 V Stromversorgung. Mit weiß-blinkender Blinkleuchte
	<b>new</b> D114094 00003 - <b>RADIUS LED BT A R0</b> Blinkleuchte ohne integrierte Antenne für Motoren mit 24 V Stromversorgung.		D221073 - <b>CP</b> Kunststoff Zahnstange, Modul 4, Querschnitt 22 x 22 mm, Länge 1 m, Befestigung mit Schrauben in Langlöchern Max. Ladekapazität 600 kg.
	D571053 - <b>CVZ</b> Stahl Zahnstange, Modul 4, Querschnitt 30 x 12 mm, Länge 1 m, Auf Stützen verschraubt Max. Ladekapazität 1000 kg.		P111782 - <b>COMPACTA A20-180</b> Fotозellen (Paar) bis 180° schwenkbar Reichweite 20 Meter 12-33 VAC/15-35 VDC Stromversorgung.
	N999320 - <b>CVZ-S</b> Stahl Zahnstange, Modul 4, Querschnitt 30 x 8 mm, Länge 1 m, Befestigung mit Schrauben auf Halterungen Max. Ladekapazität 800 kg.		N999151 - <b>SFD</b> Fundamentplatte für Serie DEIMOS (im Lieferumfang des Antriebs)
	 P111468 - <b>B EBA RS 485 LINK</b> Erweiterungsplatine für den Anschluss von zentralen Steuerungsgeräten über serielle Schnittstelle		P125035 - <b>SL BAT2</b> Satz Notstromakkus für Deimos BT A, Ares BT A, Deimos Ultra BT A, Ares Ultra BT A.

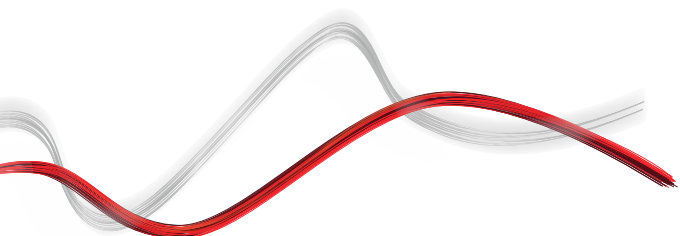



## Was ist U-Link?

Technologie, die Ihnen die volle Kontrolle überlässt

U-Link, kurz für Universal Link, ist eine exklusive Bft-Plattform, mit der Netzwerke aus modernsten Technologien aufgebaut werden können. Im Bereich der Hauszugangs-Automatik kann die Plattform als Schnittstelle für die Kommunikation mit Hauszugangsautomatisierungsgeräten jeder beliebigen Marke eingesetzt werden. Dadurch sparen Sie nicht nur Zeit, sondern haben auch die Möglichkeit, alles auf unkomplizierte Weise zu steuern.

### Intuitiv

Installations- und benutzerfreundlich

### Skalierbar

Mit einer unbegrenzten Anzahl an Geräten nutzbar

### Flexibel

Gruppen von miteinander verbundenen Produkten erstellbar

### Praktisch

Mit oder ohne Internetverbindung nutzbar

### Funktional

Einstellungen über spezielle Anwendungen aus der Ferne steuerbar



## Sliding gate automation systems



## Alles auf nur einem Bildschirm: Wissenswertes zu dieser großartigen Technologie

Die weltweit erste Plattform, mit der **Netzwerke aus modernsten Technologien geknüpft werden können**, die ein breites Spektrum an Lösungen für zahlreiche Sektoren bieten

Diese proprietäre Plattform zählt zu den Hauptmerkmalen der Produkte von Bft und eignet sich dank B-Eba-Platinen und Clonix U-Link-Empfänger für jedes beliebige Protokoll oder Produkt zur Zugangsautomatisierung (einschließlich Bft-Produkten, Bft-fremder Produkte und älterer Versionen) in den unterschiedlichsten Sektoren. Kurzum kann jedes nur denkbare Gerät in ein intelligentes Gerät verwandelt werden, das sich mithilfe einer zunehmend universelleren Sprache wiederum mit anderen Systemen vernetzen lässt.



### U-Control HOME

U-Control HOME ist die Anwendung, mit der Sie Ihr Eingangstor öffnen und alle Ihre Bft-Automatisierungen aus der Ferne steuern können. Alles, was Sie hierfür benötigen, ist Ihr eigenes Smartphone. Über die iOS-Version kann die betreffende Automatisierung automatisch geöffnet werden, sobald Sie sich in der Nähe befinden.

### U-Base 2



U-Base ist ein Softwarepaket für die unkomplizierte Installation und Wartung von sowie die Erkennung von Störungen in den U-Link-kompatiblen Antrieben und Betreibern.

### U-SDK

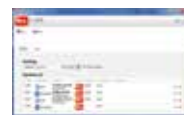

U-SDK ist eine Anwendung, über die Automatisierungen von Bft kompatibel gemacht und kinderleicht in ein BMS-Netzwerk eingebunden werden können.

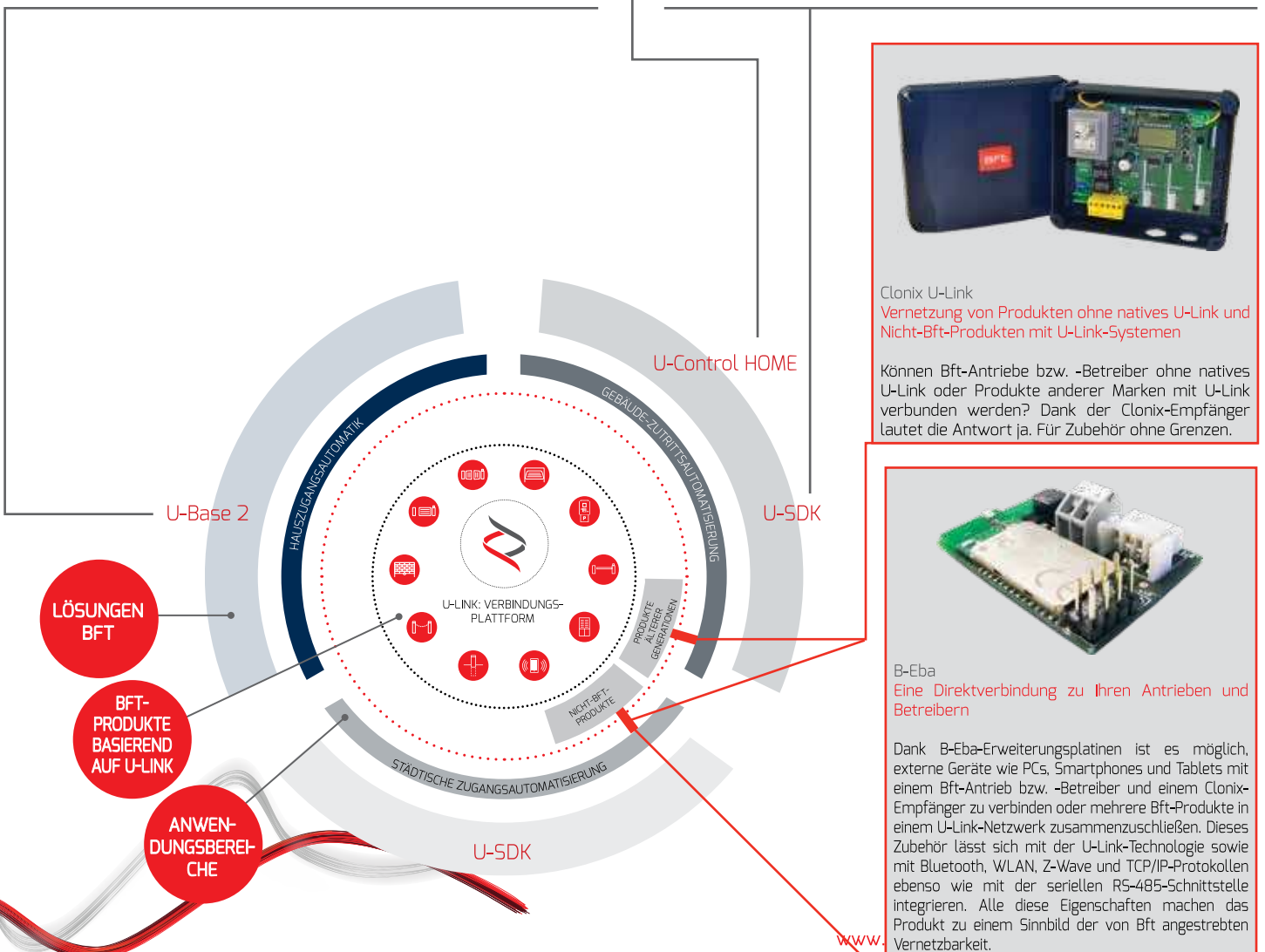





INFORMATION REGARDING THE PROTECTION OF THE INDUSTRIAL AND INTELLECTUAL PROPERTY RIGHTS OF BFT. BFT S.p.A. protects its industrial property by depositing trademarks, patents, models and designs. The intellectual property of BFT S.p.A. is protected by copyright law. BFT S.p.A. also protects its know-how by taking measures to protect the technical and commercial information inherent in its company and products. All the products in this catalogue are ORIGINAL BFT MODELS and only BFT S.p.A. is authorised to produce them and market them anywhere in the world. All the commercial names in this catalogue are owned by BFT S.p.A., and only BFT S.p.A. is authorised to use them in relation to the corresponding merchandise category. **FALSIFIERS WILL BE PROCEEDED AGAINST IN ACCORDANCE WITH BOTH CIVIL AND CRIMINAL LAW. THESE CONDITIONS NOT ONLY GUARANTEE THE INTELLECTUAL PROPERTY RIGHTS OF BFT, BUT ALSO PROTECT CUSTOMERS BY GUARANTEEING THAT THE PRODUCTS THEY ARE PURCHASING ARE ORIGINAL BFT PRODUCTS RESULTING FROM STUDIES AND DESIGNS WITHIN THE BFT COMPANY.**