

# CP.BISON 35 OTI L

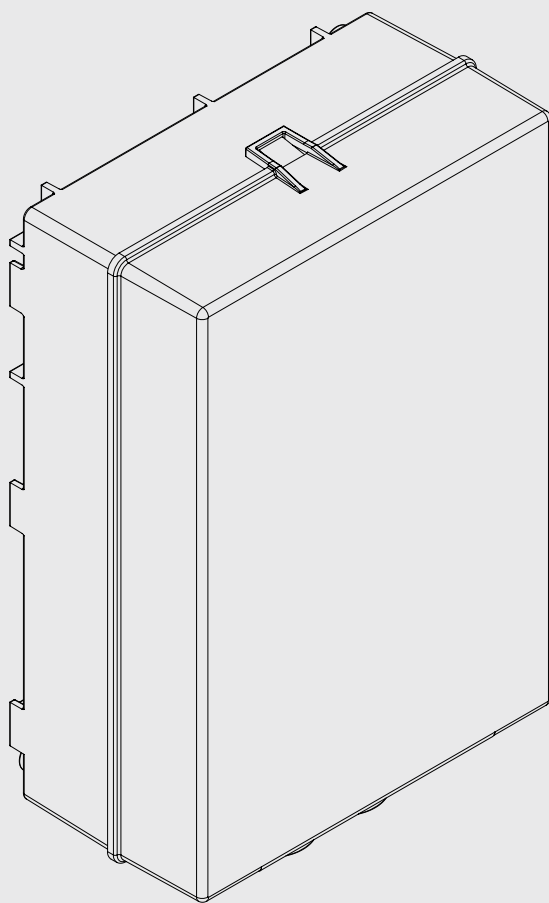

**BENINCA**<sup>®</sup>  
TECHNOLOGY TO OPEN

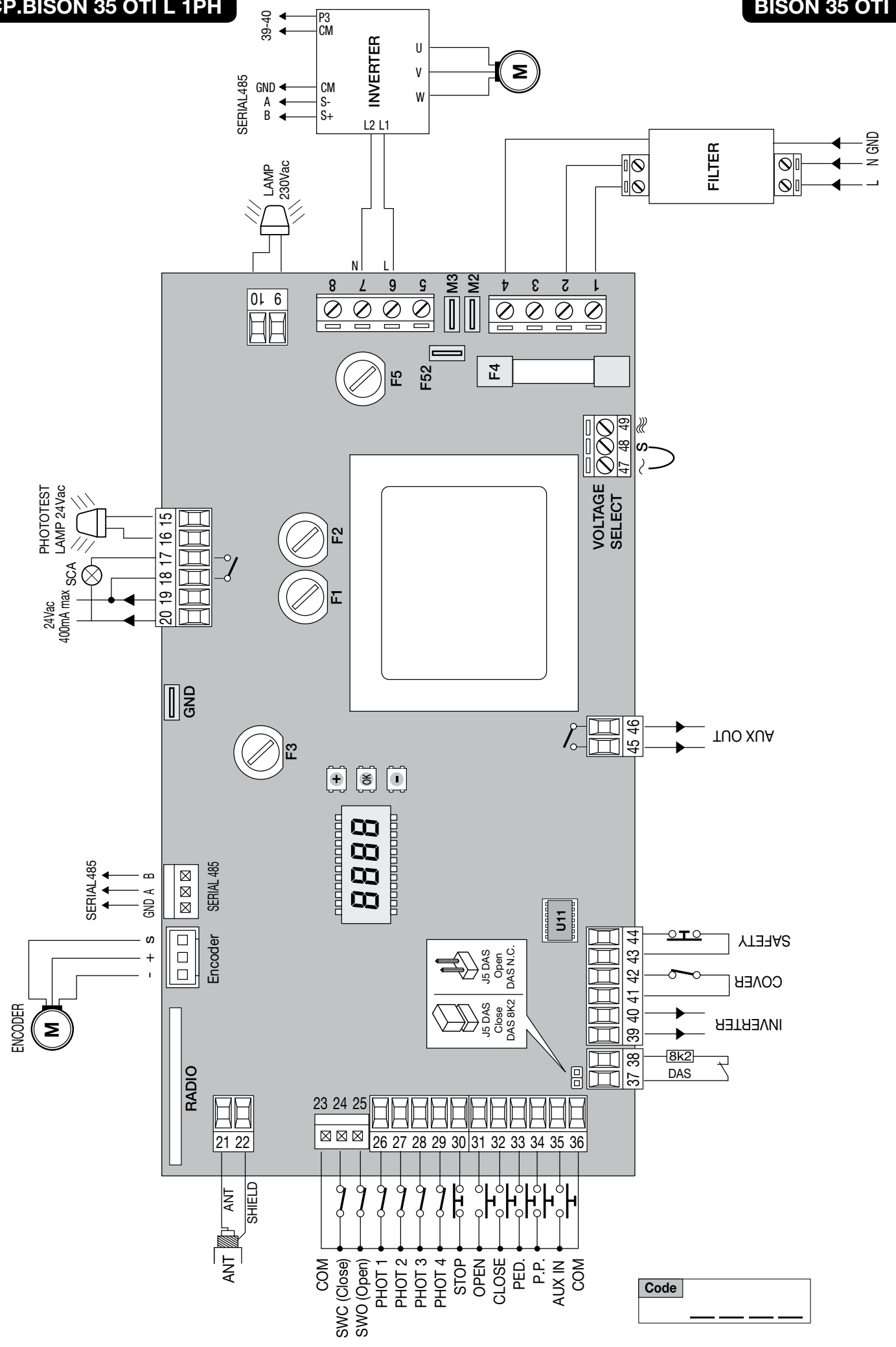



Code \_\_\_\_\_

3

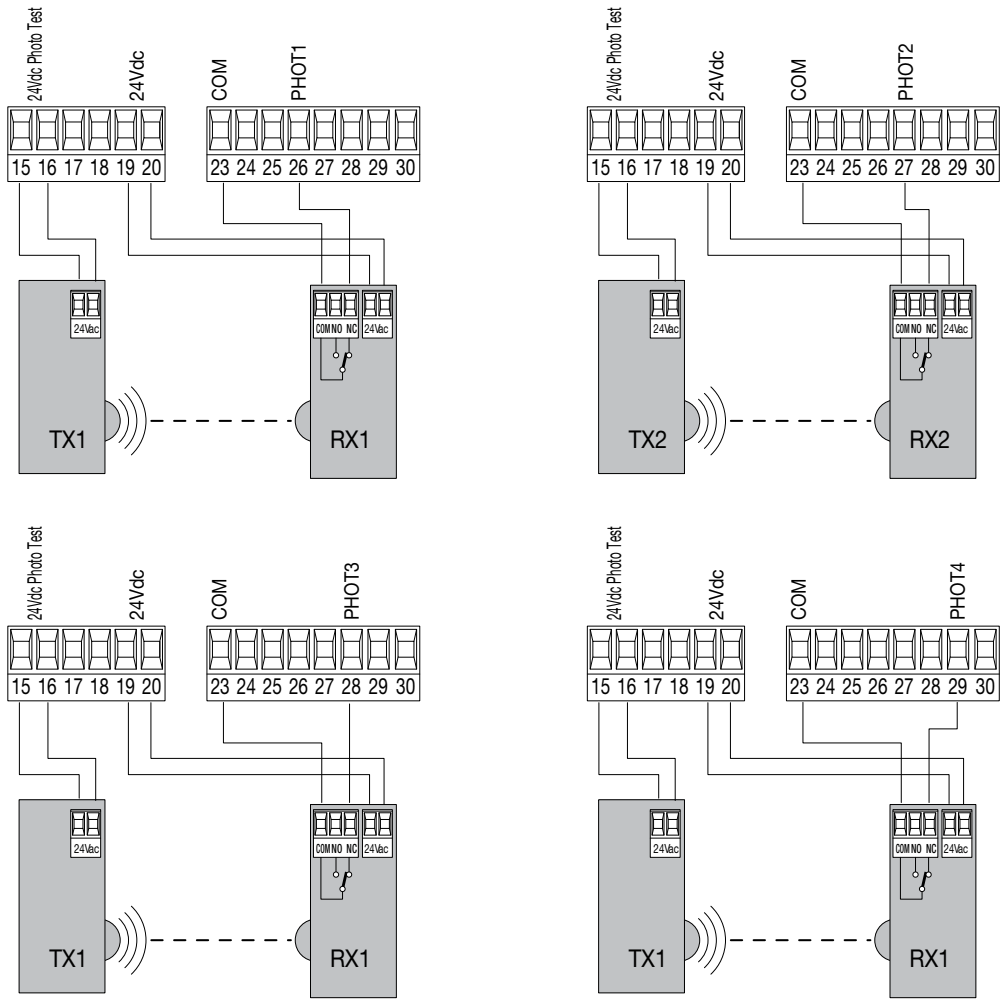

4

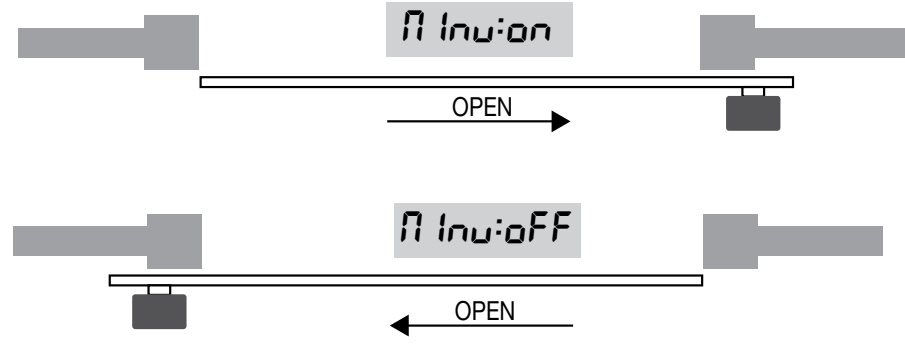

5

II°CH RADIO

AUH: 1

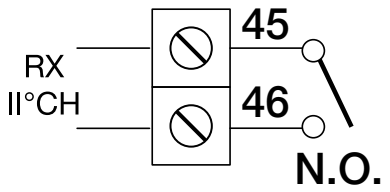

SERVICE LIGHT

AUH: 2

LIGHT ZONE

AUH: 3

LIGHT  
250V 16A max

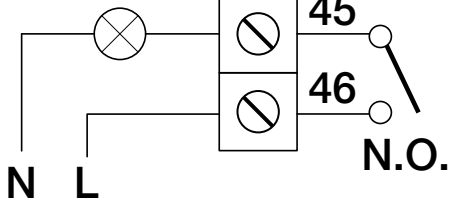

## Dichiarazione CE di Conformità

Dichiarazione in accordo alle Direttive 2004/108/CE(EMC); 2006/95/CE(LVD)

Fabbricante:

**Automatismi Benincà SpA**

Indirizzo:

**Via Capitello, 45 - 36066 Sandrigo (VI) - Italia**

Dichiara che il prodotto:

Centrale di comando per 1 motore, ideale per porte scorrevoli:

**CP.BISON 35 OTI L**

è conforme alle condizioni delle seguenti Direttive CE:

• **DIRETTIVA 2004/108/CE DEL PARLAMENTO EUROPEO E DEL CONSIGLIO** del 15 dicembre 2004 concernente il ravvicinamento delle legislazioni degli Stati membri relative alla compatibilità elettromagnetica e che abroga la direttiva 89/336/CEE, secondo le seguenti norme armonizzate:

EN 61000-6-2:2005, EN 61000-6-3:2007.

• **DIRETTIVA 2006/95/CE DEL PARLAMENTO EUROPEO E DEL CONSIGLIO** del 12 dicembre 2006 concernente il ravvicinamento delle legislazioni degli Stati membri relative al materiale elettrico destinato ad essere adoperato entro taluni limiti di tensione, secondo le seguenti norme armonizzate:

EN 60335-1:2002 + A1:2004 + A11:2004 + A12:2006 + A2:2006 + A13:2008; EN 60335-1-103:2003.

se applicabile:

• **DIRETTIVA 1999/5/CE DEL PARLAMENTO EUROPEO E DEL CONSIGLIO** del 9 marzo 1999 riguardante le apparecchiature radio e le apparecchiature terminali di telecomunicazione e il reciproco riconoscimento della loro conformità, secondo le seguenti norme armonizzate:

ETSI EN 301 489-3 V1.4.1 (2002) + ETSI EN 301 489-1 V1.4.1 (2002) + ETSI EN 300 220-3 V1.1.1 (2000) + EN 60950-1 (2001)

Benincà Luigi, Responsabile legale.

Sandrigo, 02/04/2014.

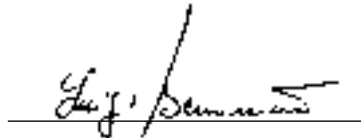

## AVVERTENZE

Questo manuale è destinato esclusivamente a personale qualificato per l'installazione e la manutenzione di aperture automatiche.

Nessuna informazione qui presente è di interesse o di utilità per l'utente finale.

Conservare questo manuale per futuri utilizzi.

L'installatore deve fornire tutte le informazioni relative al funzionamento automatico, manuale e di emergenza dell'automazione, e consegnare all'utilizzatore dell'impianto le istruzioni d'uso.



Prevedere sulla rete di alimentazione un interruttore/sezionatore onnipolare con distanza d'apertura dei contatti uguale o superiore a 3 mm. Verificare che a monte dell'impianto elettrico vi sia un interruttore differenziale e una protezione di sovracorrente adeguati. Alcune tipologie di installazione richiedono il collegamento dell'anta ad un impianto di messa a terra rispondente alle vigenti norme di sicurezza.

L'installazione elettrica e la logica di funzionamento devono essere in accordo con le normative vigenti.

I conduttori alimentati con tensioni diverse, devono essere fisicamente separati, oppure devono essere adeguatamente isolati con isolamento supplementare di almeno 1 mm.

I conduttori devono essere vincolati da un fissaggio supplementare in prossimità dei morsetti.

Durante gli interventi di installazione, manutenzione e riparazione, togliere l'alimentazione prima di accedere alle parti elettriche.

Ricontrollare tutti i collegamenti fatti prima di dare tensione.

Gli ingressi N.C. non utilizzati devono essere ponticellati.

Le descrizioni e le illustrazioni presenti in questo manuale non sono impegnative. Lasciando inalterate le caratteristiche essenziali del prodotto il fabbricante si riserva il diritto di apportare qualsiasi modifica di carattere tecnico, costruttivo o commerciale senza impegnarsi ad aggiornare la presente pubblicazione.

## DATI TECNICI

Alimentazione di rete	Monofase: 230 Vac 50/60 Hz
Uscita Motore	1 motore 230 Vac Trifase
Corrente massima motore	BISON 35 OTI L: 8A
Uscita alimentazione accessori	24Vac 0.4 A max.
Grado di protezione	IP54
Temp. funzionamento	-20°C / +50°C
Ricevitore radio	433,92 MHz incorporato e configurabile (rolling-code o fisso+rolling-code + ARC Advanced Rolling Code)
N° codici memorizzabili	64

## CENTRALE DI COMANDO CP.BISON 35 OTI L

### FUNZIONI INGRESSI/USCITE



**ATTENZIONE!:** La centrale di comando CP.BISON 35 OTI L dispone di dispositivo antischiacciamento integrato (sensore amperometrico) ma a causa delle dimensioni delle ante per il quale è previsto l'uso, non può essere considerato come dispositivo di sicurezza. E' pertanto ASSOLUTAMENTE OBBLIGATORIA l'installazione di bordi sensibili attivi di protezione nel rispetto delle normative vigenti.

N° Morsetti	Funzione	Descrizione
1-2-3-4	Alimentazione	Ingresso alimentazione di rete monofase. L'alimentazione avviene tramite un filtro di rete posto a monte della centrale di comando. Monofase 1:Fase - 2: Neutro - 3: Non utilizzato - 4: GND
5-6-7-8	INVERTER	Connessione INVERTER monofase. Monofase 6: FASE - 7: NEUTRO
9-10	Lampeggiante	Collegamento lampeggiante 230Vac 40W max o 115Vac 40W max (BISON 115).
15-16	Lampeggiante 24V o Phototest	Collegamento lampeggiante 24Vac o uscita Phototest per fotocellule verificate.
17-18	SCA	Contatto N.O. libero da tensione per spia cancello aperto 24 Vac 0.5 A max
19-20	24 Vac	Uscita alimentazione accessori 24Vac/400mA max.
SERIAL 485	Seriale Inverter	Connessione seriale 485 per comunicazione tra logica di comando e Inverter.
Encoder	Encoder	Collegamento all'Encoder motore.
21-22	Antenna	Collegamento antenna scheda radiricevente incorporata (21-segnale/22-schermo).
23-36	COM	Comune per finecorsa e tutti gli ingressi di comando.
24	SWC	Ingresso finecorsa CHIUDE (contatto N.C.)
25	SWO	Ingresso finecorsa APRE (contatto N.C.)
26	PHOT 1	Ingresso Fotocellula 1 (contatto N.C.). Disattivabile in fase di apertura, vedi logica PHO1.
27	PHOT 2	Ingresso Fotocellula 2 (contatto N.C.). Disattivabile in fase di apertura, vedi logica PHO2.
28	PHOT 3	Ingresso Fotocellula 3 (contatto N.C.). Disattivabile in fase di apertura, vedi logica PHO3.
29	PHOT 4	Ingresso Fotocellula 4 (contatto N.C.). Disattivabile in fase di apertura, vedi logica PHO4.
30	STOP	Ingresso pulsante STOP (contatto N.C.)
31	OPEN	Ingresso pulsante APRE (contatto N.O.)
32	CLOSE	Ingresso pulsante CHIUDE (contatto N.O.)
33	PED	Ingresso pulsante pedonale (contatto N.O.)
34	Passo-Passo	Ingresso pulsante passo-passo (contatto N.O.)
35	AUX-IN	Questo Ingresso abilita/disabilita la funzione UOMO PRESENTE, indipendentemente dal settaggio della logica HTR, collegando un deviatore NO/NC. Con ingresso AUX-IN contatto aperto: funzionamento automatico. Con ingresso AUX-IN contatto chiuso: funzionamento Uomo presente.
37-38	COSTA	Ingresso contatto costa sensibile Costa resistiva: Jumper "DAS" chiuso Costa meccanica: Jumper "DAS" aperto Vedi parametro SPIN.
39-40	INVERTER	Collegamento di sicurezza, comanda un arresto di emergenza hardware all'inverter. E' sempre aperto con motore fermo opulsante SAFETY premuto.

41-42	COVER	Interruttore di sicurezza, precablato al microinterruttore sul carter dell'automazione. Interviene non appena viene aperto il carter di copertura bloccando qualsiasi manovra.
43-44	SAFETY	Interruttore sicurezza opzionale, collegare pulsante di emergenza con autoritenuta. Se non utilizzare, lasciare ponticellati i morsetti.
45-46	AUX	Uscita ausiliaria configurabile mediante il parametro AUX. Contatto libero da tensione 250 Vac 16 A max.
47-48-49	VOLTAGE SELECTOR	La selezione della tensione di alimentazione viene effettuata per mezzo di un ponticello a filo: <b>47 e 48 per alimentazione monofase (230Vac).</b> <b>Nel caso la scheda venga rimossa o sostituita rispettare i collegamenti indicati.</b>
<b>Fusibile</b>	<b>Tipo</b>	<b>Descrizione</b>
F1	250V T1A	Protezione alimentazione accessori
F2	250V T400mA	Protezione Logica scheda
F3	250V T630mA	Protezione comune ingressi e seriale lato inverter
F4	500V T125mA	Protezione primario trasformatore
F5	250V T500mA	Protezione-lampeggiante 230V

### VERIFICA COLLEGAMENTI

- 1) Togliere alimentazione.
- 2) Sbloccare manualmente l'anta, portarla a circa metà della corsa e riblocicarle.
- 3) Ripristinare l'alimentazione.
- 4) Dare un comando di passo-passo mediante il pulsante <+> sulla centrale di comando (a display LCD spento), per fermare l'anta ripremere <+>.
- 5) L'anta deve muoversi in apertura, in caso contrario utilizzare la logica MINV per cambiare il senso di apertura.

### INVERTER

La centrale CP.BISON 35 OTI L è provvista di collegamento seriale per il controllo di un dispositivo inverter pre-installato sui motoriduttori della serie BISON. L'inverter consente di migliorare le prestazioni funzionali del motore dal punto di vista del controllo della coppia, della velocità e della sicurezza.

**Sebbene l'Inverter pre-installato disponga di proprie funzionalità di programmazione, nessuna di queste deve essere modificata dall'installatore, dato che la centrale CP.BISON controlla direttamente tutti i parametri di funzionamento.** In caso si renda necessario sostituire il dispositivo, richiedere al costruttore il ricambio originale e procedere al cablaggio rispettando le connessioni indicate nella documentazione fornita con il ricambio. Non utilizzare per nessun motivo dispositivi inverter non forniti dal costruttore.

### PROGRAMMAZIONE

La programmazione delle varie funzionalità viene effettuata utilizzando il display LCD presente a bordo della centrale ed impostando i valori desiderati nei menu di programmazione descritti di seguito.

Il menu parametri consente di impostare un valore numerico ad una funzione, in modo analogo ad un trimmer di regolazione.

Il menu logiche consente di attivare o disattivare una funzione, in modo analogo al settaggio di un dip-switch.

Altre funzioni speciali seguono i menu parametri e logiche e possono variare a seconda del tipo di centrale o revisione software.

### PER ACCEDERE ALLA PROGRAMMAZIONE

- 1 - Premere il pulsante <PG>, il display si porta nel primo menu Parametri "PAR".
- 2 - Scegliere con il pulsante <+> o <-> il menu che si intende selezionare.
- 3 - Premere il pulsante <PG>, il display mostra la prima funzione disponibile nel menu.
- 4 - Scegliere con il pulsante <+> o <-> la funzione che si intende modificare.
- 5 - Premere il pulsante <PG>, il display mostra il valore attualmente impostato per la funzione selezionata.
- 6 - Selezionare con il pulsante <+> o <-> il valore che si intende assegnare alla funzione.
- 7 - Premere il pulsante <PG>, il display mostra il segnale "PRG" che indica l'avvenuta programmazione.

### NOTE

La pressione del tasto <+> effettuata a display spento equivale alla pressione del pulsante Passo-Passo.

La pressione simultanea di <+> e <-> effettuata all'interno di un menu funzione consente di tornare al menu superiore senza apportare modifiche.

Durante il funzionamento del motore premendo e mantenendo premuto il pulsante <-> viene visualizzato il valore in Ampère di corrente istantanea assorbita.

Mantenere la pressione sul tasto <+> o sul tasto <-> per accelerare l'incremento/decremento dei valori.

Dopo un'attesa di 30s la centrale esce dalla modalità programmazione e spegne il display.

### PARAMETRI, LOGICHE E FUNZIONI SPECIALI

Nelle tabelle a seguito vengono descritte le singole funzioni disponibili nella centrale.

PARAMETRI (PAR)			
MENU	FUNZIONE	MIN-MAX-(Default)	MEMO
TCA	Tempo di chiusura automatica. Attivo solo con logica "TCA"=ON. Al termine del tempo impostato la centrale comanda una manovra di chiusura.	1-240-(40s)	

<b>tPEd</b>	Regola lo spazio percorso dall'anta durante l'apertura parziale comandata dall'ingresso pedonale. Il valore è espresso in percentuale sul valore complessivo della corsa.	5-100-(20%)	
<b>tSN</b>	Regola la durata della fase di rallentamento in apertura e chiusura. Il valore è espresso in percentuale sul valore complessivo della corsa. Vedi paragrafo "Regolazione velocità e rallentamenti".	10-100-(20%)	
<b>tN</b>	Tempo lavoro motore. Ha effetto solo se la logica ENC è OFF. Regola la durata massima della manovra di apertura e chiusura del motore. Deve essere impostato circa 4 sec. in più rispetto al tempo di corsa effettiva dell'automatismo.	5-240-(240s)	
<b>FSTs</b>	Regola la velocità dell'anta in apertura e chiusura. Vedi paragrafo "Regolazione velocità e rallentamenti".*	20-45-(45)	
<b>SLDS</b>	Regola la velocità durante la fase di rallentamento. Vedi paragrafo "Regolazione velocità e rallentamenti".*	10-40-(25)	
<b>PNo</b>	Regola la coppia applicata al motore durante la fase di apertura.*	1-99-(70%)	
<b>PNc</b>	Regola la coppia applicata al motore durante la fase di chiusura.*	1-99-(70%)	
<b>SEAV</b>	Regola la soglia di intervento del dispositivo antischiacciamento (Encoder) durante la fase a velocità normale*. 0:Off -90:massima sensibilità - 1: minima sensibilità	1-90-(0%)	
<b>SEAr</b>	Regola la soglia di intervento del dispositivo antischiacciamento (Encoder) durante la fase di rallentamento*. 0:Off -90:massima sensibilità - 1: minima sensibilità	1-90-(0%)	
<b>bLc</b>	Regola lo spazio di arresto dopo l'intercettazione del finecorsa di chiusura e apertura. Valore espresso in cm. Vedi paragrafo "Regolazione velocità e rallentamenti".	1-10-(3)	
<b>tLS</b>	Attivo solo con parametro AUX1 impostato al valore 2. Regola il tempo di attivazione della luce di servizio.	1-240-(60s)	
<b>tAcc</b>	Pendenza rampa in accelerazione. Valore espresso in decimi di secondo. Vedi paragrafo "Regolazione velocità e rallentamenti".	1-25-(20)	
<b>tDec</b>	Pendenza rampa in decelerazione. Vedi paragrafo "Regolazione velocità e rallentamenti".	50-99-(50)	
<b>tbr</b>	Frenatura di emergenza, a seguito di intervento degli ingressi PHOT/BAR/STOP o mancanza di collegamento INVERTER, valore espresso in decimi di secondo.	1-10-(3)	
<b>SP In</b>	Regola lo spazio di inversione che percorre l'anta a seguito di intervento del bordo sensibile. Durante la fase di inversione sono ignorati ulteriori interventi del bordo sensibile o delle fotocellule. Il valore minimo 1 equivale a circa 20 cm, il valore massimo 4 a circa 60 cm.	1-4 (2)	
<b>AUX</b>	Seleziona la modalità di funzionamento dell'uscita AUX: 1: Secondo canale radio. L'uscita è controllata dal canale radio della ricevente incorporata (vedi menu RADIO). 2: Luce di servizio. Il contatto si chiude per il tempo impostato con il parametro TLS. Il conteggio inizia con l'inizio della manovra di apertura. 3: Luce di zona. Il contatto si chiude durante la manovra di apertura e resta chiuso per tutto il tempo TCA e si riapre solo a porta chiusa. Vedi collegamenti figura 5.	1-3-(1)	

**\*ATTENZIONE:**

**Un'errata impostazione di questi parametri può risultare pericolosa. Rispettare le normative vigenti!**

Ricordiamo che il dispositivo antischiacciamento è di default disabilitato e che, date le dimensioni delle ante destinate a questo tipo di automazione, è obbligatorio l'utilizzo di bordi sensibili attivi di protezione nel rispetto delle normative vigenti. I parametri SEAV e SEAR vengono automaticamente riportati a 0 ad ogni modifica dei parametri FSTs e SLDS.

<b>LOGICHE (L.O.)</b>			
<b>MENU</b>	<b>FUNZIONE</b>	<b>ON-OFF-(Default)</b>	<b>MEMO</b>
<b>tCA</b>	Abilita o disabilita la chiusura automatica On: chiusura automatica abilitata Off: chiusura automatica disabilitata	(OFF)	

<b>ibl</b>	Abilita o disabilita la funzione condominiale. On: funzione condominiale abilitata. L'impulso P.P. o del trasmettitore non ha effetto durante la fase di apertura. Off: funzione condominiale disabilitata.	(OFF)	
<b>ibcA</b>	Abilita o disabilita i comandi PP durante la fase TCA. On: Comandi PP non abilitati. Off: Comandi PP abilitati.	(OFF)	
<b>ScL</b>	Abilita o disabilita la chiusura rapida, attivabile solo se TCA:ON On: chiusura rapida abilitata. Con cancello aperto l'intervento della fotocellula provoca la chiusura automatica dopo 3 s. Se l'intervento delle fotocellula avviene durante la fase di apertura, la manovra viene completata e dopo 3s viene comanda la chiusura Off: chiusura rapida disabilitata.	(OFF)	
<b>PP</b>	Seleziona la modalità di funzionamento del "Pulsante P.P." e del trasmettitore. On: Funzionamento: APRE > CHIUDE > APRE > Off: Funzionamento: APRE > STOP > CHIUDE > STOP >	(OFF)	
<b>PrE</b>	Abilita o disabilita il pre-lampeggio. On: Pre-lampeggio abilitato. Il lampeggiante si attiva 3s prima della partenza del motore. Off: Pre-lampeggio disabilitato.	(OFF)	
<b>hEr</b>	Abilita o disabilita la funzione Uomo presente. On: Funzionamento Uomo Presente. La pressione dei pulsanti APRE/CHIUDE deve essere mantenuta durante tutta la manovra. Off: Funzionamento automatico.	(OFF)	
<b>LtcA</b>	Abilita o disabilita il lampeggiante durante il tempo TCA. On: Lampeggiante attivo. Off: Lampeggiante non attivo.	(OFF)	
<b>Enc</b>	Abilita o disabilita l'Encoder. On: Encoder attivo. Off: Encoder non attivo. L'Encoder svolge unicamente la funzione di rilevamento della corsa anta. Si consiglia di disattivarlo solo temporaneamente in caso di manutenzione.	(ON)	
<b>Pho 1</b>	Abilita o disabilita l'ingresso PHOT 1 in fase di apertura. On: Fotocellula 1 attiva solo in fase di chiusura. Off: Fotocellula 1 attiva in apertura e chiusura.	(OFF)	
<b>Pho2</b>	Come PHO1 ma riferito all'ingresso PHOT 2	(OFF)	
<b>Pho3</b>	Come PHO1 ma riferito all'ingresso PHOT 3	(OFF)	
<b>Pho4</b>	Come PHO1 ma riferito all'ingresso PHOT 4	(OFF)	
<b>tSt 1</b>	Attiva o disattiva la verifica della fotocellula collegata all'ingresso PHOT1 Prima di effettuare la manovra la centrale verifica la commutazione del contatto della fotocellula. Se la verifica ha esito negativo non viene avviata la manovra. On: verifica fotocellule attivata. Off: verifica fotocellule disattivata.	(OFF)	
<b>tSt2</b>	Come TST1 ma riferito all'ingresso PHOT2	(OFF)	
<b>tSt3</b>	Come TST1 ma riferito all'ingresso PHOT3	(OFF)	
<b>tSt4</b>	Come TST1 ma riferito all'ingresso PHOT4	(OFF)	
<b>n Inu</b>	Seleziona il verso di apertura del motore (vedi Fig.4): On: Motore installato a destra Off: Motore installato a sinistra	(OFF)	
<b>cuAr</b>	Abilita o disabilita i trasmettitori a codice programmabile. On: Ricevitore radio abilitato esclusivamente ai trasmettitori a codice variabile (rolling-code). Off: Ricevitore abilitato a trasmettitori codice variabile (rolling-code) e programmabile (autoapprendimento e dip/switch) .	(OFF)	
<b>rEN</b>	Abilita o disabilita l'inserimento remoto dei radiotrasmettitori (vedi paragrafo AP-PRENDIMENTO REMOTO). On: Inserimento remoto abilitato Off: Inserimento remoto disabilitato.	(ON)	



**RADIO (rRd i)**

MENU	FUNZIONE
<b>PP</b>	Selezionando questa funzione la ricevente si pone in attesa (Push) di un codice trasmettitore da assegnare alla funzione passo-passo. Premere il tasto del trasmettitore che si intende assegnare a questa funzione. Se il codice è valido, viene memorizzato e viene visualizzato il messaggio OK Se il codice non è valido, viene visualizzato il messaggio Err.
<b>2ch</b>	Selezionando questa funzione la ricevente si pone in attesa (Push) di un codice trasmettitore da assegnare al secondo canale radio. Premere il tasto del trasmettitore che si intende assegnare a questa funzione. Se il codice è valido, viene memorizzato e viene visualizzato il messaggio OK Se il codice non è valido, viene visualizzato il messaggio Err.
<b>PED</b>	Selezionando questa funzione la ricevente si pone in attesa (Push) di un codice trasmettitore da assegnare alla funzione PED. Premere il tasto del trasmettitore che si intende assegnare a questa funzione. Se il codice è valido, viene memorizzato e viene visualizzato il messaggio OK Se il codice non è valido, viene visualizzato il messaggio Err.
<b>CLR</b>	Selezionando questa funzione la ricevente si pone in attesa (Push) di un codice trasmettitore da cancellare dalla memoria. Se il codice è valido, viene cancellato e viene visualizzato il messaggio OK Se il codice non è valido o non è presente in memoria, viene visualizzato il messaggio Err
<b>rer</b>	Elimina completamente la memoria della ricevente. Viene richiesta conferma dell'operazione.

**NUMERO MANOVRE (nrRn)**

Visualizza il numero di cicli completi (apre+chiude) effettuate dall'automazione.  
La prima pressione del pulsante <PG>, visualizza le prime 4 cifre, la seconda pressione le ultime 4.  
Es. <PG> 00 12 >>> <PG> 3456: effettuati 123.456 cicli.

**CICLI MANUTENZIONE (rRc i)**

Questa funzione consente di attivare la segnalazione di richiesta manutenzione dopo un numero di manovre stabilito dall'installatore.  
Per attivare e selezionare il numero di manovre, procedere come segue:  
Premere il pulsante <PG>, il display visualizza OFF, che indica che la funzione è disabilitata (valore di default).  
Con i pulsanti <+> e <-> selezionare uno dei valori numerici proposti (da OFF a 100). I valori vanno intesi come centinaia di cicli di manovre (ad es.: il valore 50 sta ad indicare 5000 manovre).  
Premere il pulsante OK per attivare la funzione. Il display visualizza il messaggio PROG.  
La richiesta di manutenzione viene segnalata all'utente con il protrarsi del lampeggio del lampeggiante a fine manovra di circa 10s.

**RESET (rES)**

RESET della centrale. ATTENZIONE!: Riporta la centrale ai valori di default.  
La prima pressione del pulsante <PG> provoca il lampeggio della scritta RES, una ulteriore pressione del pulsante <PG> effettua il reset della centrale.  
Nota: Non vengono cancellati i trasmettitori dalla ricevente, ne la posizione e la corsa dell'anta.

**AUTOSET (RUt o)**

Esegue l'apprendimento della corsa dell'automazione. Vedi paragrafo APPRENDIMENTO CORSA

**PASSWORD DI ACCESSO (codE)**

Consente di inserire un codice di protezione di accesso alla programmazione della centrale.  
E' possibile inserire un codice alfanumerico di quattro caratteri utilizzando i numeri da 0 a 9 e le lettere A-B-C-D-E-F.  
Il valore di default è 0000 (quattro zeri) e indica l'assenza di codice di protezione.  
In qualsiasi momento è possibile annullare l'operazione di inserimento del codice, premendo contemporaneamente i tasti + e -. Una volta inserita la password è possibile operare sulla centrale, entrando ed uscendo dalla programmazione per un tempo di circa 10 minuti, in modo da consentire le operazioni di regolazione e test delle funzioni.  
Sostituendo il codice 0000 con qualsiasi altro codice si abilita la protezione della centrale, impedendo l'accesso a tutti i menu. Se si desidera inserire un codice di protezione, procedere come segue:

- selezionare il menu Code e premere PG.
- viene visualizzato il codice 0000, anche nel caso sia già stato inserito in precedenza un codice di protezione.
- con i tasti + e - si può variare il valore del carattere lampeggiante.
- con il tasto OK si conferma il carattere lampeggiante e si passa al successivo.
- dopo aver inserito i 4 caratteri compare un messaggio di conferma "CONF".
- dopo alcuni secondi viene ri-visualizzato il codice 0000
- è necessario riconfermare il codice di protezione precedentemente inserito, in modo da evitare inserimenti involontari.

Se il codice corrisponde al precedente, viene visualizzato un messaggio di conferma "OK"

La centrale esce automaticamente dalla fase di programmazione, e per accedere nuovamente ai menu sarà necessario inserire il codice di protezione memorizzato.

**IMPORTANTE: ANNOTARE il codice di protezione e CONSERVARLO IN LUOGO SICURO per future manutenzioni.**

**Per rimuovere un codice da una centrale protetta è necessario entrare in programmazione con la password e riportare il codice al valore di default 0000.**

**IN CASO DI SMARRIMENTO DEL CODICE È NECESSARIO RIVOLGERSI ALL'ASSISTENZA TECNICA AUTORIZZATA, PER IL RESET TOTALE DELLA CENTRALE.**

## REGOLAZIONE VELOCITÀ' E RALLENTAMENTI

Nel seguente schema viene rappresentata graficamente la corsa dell'anta:

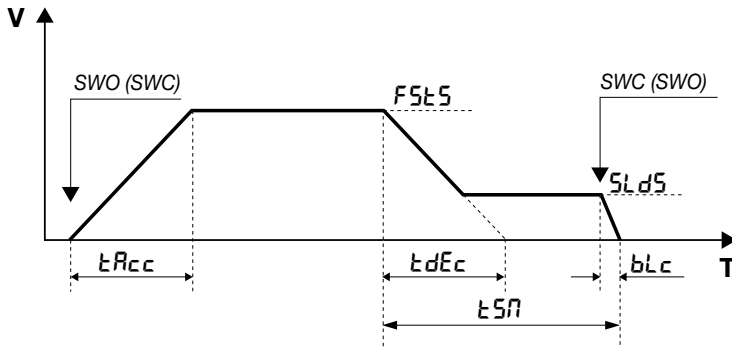

L'asse V rappresenta la velocità dell'anta, l'asse T rappresenta il tempo impiegato dall'anta per percorrere lo spazio da un finecorsa all'altro. I parametri regolano allo stesso modo sia la fase di apertura, sia la fase di chiusura.

Considerando l'anta ferma su un finecorsa qualsiasi SWO (SWC), alla pressione di un comando l'anta inizia la manovra per raggiungere la velocità standard di funzionamento, regolabile dal parametro FST5.

Il tempo TACC stabilisce quanto rapidamente l'anta raggiunge la velocità standard.

Prima di incontrare il finecorsa di arresto SWC (SWO) inizia la fase di rallentamento impostata dal tempo TSM.

La fase di rallentamento porta l'anta dalla velocità standard (FST5) alla velocità di rallentamento regolata dal parametro SLDS.

Il tempo TDEC stabilisce quanto rapidamente l'anta raggiunge la velocità di rallentamento.

Il tempo TDEC è teorico, in quanto non appena la velocità arriva al valore impostato da SLDS inizia la fase di rallentamento a velocità costante, che prosegue fino all'intercettazione del finecorsa SWC (SWO).

Una volta intercettato il finecorsa, l'anta prosegue per un tempo regolabile dal parametro BLC fino al completo arresto.

### NOTE IMPORTANTI:

- Per il corretto funzionamento dei parametri, è indispensabile che l'apprendimento della corsa sia stato effettuato correttamente (Vedi APPRENDIMENTO CORSA).
- Nel caso venga aumentato il valore di velocità FST5, è necessario aumentare proporzionalmente in valori TSM, TACC e TDEC, per evitare sollecitazioni meccaniche al motoriduttore.  
Un valore TSM troppo breve, unito ad un valore TDEC troppo elevato potrebbe causare, causa l'inerzia dell'anta, l'azzeramento della fase di rallentamento SLDS, facendo intervenire il finecorsa quando la velocità è ancora elevata. **Questa condizione deve essere assolutamente evitata.**
- La funzione AUTO non effettua modifiche ai valori di default dei parametri sopradescritti, che devono essere impostati dall'installatore in base alle caratteristiche specifiche dell'anta.

## APPRENDIMENTO CORSA (SOLO CON ENC:ON)

L'apprendimento della corsa è indispensabile per il corretto funzionamento dei rallentamenti, ed avviene sia utilizzando la funzione AUTO sopra descritta sia alla prima manovra completa (effettuata quindi senza interruzioni) da finecorsa apre a finecorsa chiude (o viceversa).

Successivamente è tuttavia possibile modificare manualmente questi valori.

Se l'Encoder è attivato la posizione dell'anta viene memorizzata e ripristinata anche in caso di interruzione di rete.

Se l'Encoder è disattivato, in caso di interruzione di rete, sarà necessaria una nuova manovra completa per l'apprendimento della corsa ed il ripristino dei rallentamenti.

Nota: Se l'automazione viene sbloccata e manovrata manualmente, la successiva manovra potrebbe non effettuare correttamente i rallentamenti, anche in questo caso sarà necessaria una nuova manovra completa per il ripristino del regolare funzionamento.

Se l'Encoder è disabilitato non è possibile eseguire l'apprendimento automatico della corsa.

Se si cerca di eseguire l'apprendimento della corsa con encoder disabilitato, viene visualizzato il messaggio ERR.

Nel caso si desideri disabilitare l'Encoder è **INDISPENSABILE** regolare il parametro TM sottraendo il tempo di rallentamento TSM (tempo velocità normale=TM-TSM).

Non è possibile effettuare l'autoset con la logica HTR:ON

## APPRENDIMENTO REMOTO TRASMETTITORI

Se si dispone di un trasmettitore già memorizzato nella ricevente è possibile effettuare l'apprendimento radio remoto (senza necessità di accedere alla centrale). La logica REM deve essere ON.

**IMPORTANTE:** La procedura deve essere eseguita con ante in apertura durante la pausa TCA.

Procedere come segue:

1 Premere il tasto nascosto del trasmettitore già memorizzato.

2 Premere, entro 5s, il tasto del trasmettitore già memorizzato corrispondente al canale da associare al nuovo trasmettitore. Il lampeggiante si accende.

3 Premere entro 10s il tasto nascosto del nuovo trasmettitore.

4 Premere, entro 5s, il tasto del nuovo trasmettitore da associare al canale scelto al punto 2. Il lampeggiante si spegne.

5 La ricevente memorizza il nuovo trasmettitore ed esce immediatamente dalla programmazione.

## MESSAGGI DI ERRORE

Di seguito sono elencati alcuni messaggi che vengono visualizzati dal display in caso di anomalie di funzionamento:

<i>Err</i>	Errore autotaratura	Se l'errore si presenta in fase di autoapprendimento controllare lo stato degli ingressi PP/STOP/PHC/PHO/PED/BAR o la presenza di punti di attrito nella corsa dell'anta.
<i>Err 1</i>	Errore Inverter/Cover/Safety	Si verifica nei seguenti casi: - E' aperto il contatto SAFETY. - E' aperto il contatto COVER - L'inverter presenta una anomalia di funzionamento, contattare l'assistenza tecnica.
<i>Err 2</i>	Errore fotocellule (autoset)	Verificare il corretto funzionamento delle fotocellule.
<i>Err 3</i>	Errore encoder	Verificare collegamenti encoder.
<i>Err 4</i>	Errore bordo sensibile	Verificare collegamenti bordo sensibile
<i>Err 5</i>	Errore fototest	Verificare il corretto collegamento delle fotocellule (Figura 3).
<i>Ecoff</i>	Errore comunicazione inverter	Verificare collegamenti seriale 485 tra centrale e inverter
<i>AMP</i>	Intervento amperometrica	Un ostacolo o un punto di attrito ha provocato l'intervento del sensore ampertometrico. Rimuovere l'ostacolo o verificare la corsa dell'anta.
<i>F 00</i> <i>F 15</i>	Errore/allarme Inverter	Prendere nota del numero errore e contattare l'assistenza tecnica.

## DISPLAY LCD

Nel caso sia necessario, è possibile ruotare di 180° la visualizzazione del display LCD:

- Togliere alimentazione di rete
- Premere PGM
- Mantenendo premuto PGM, ripristinare l'alimentazione di rete
- Mantenere premuto PGM (circa 5s) fino alla comparsa della versione software, ruotata di 180°.

Procedere normalmente con la programmazione.

## DIAGNOSTICA

Nel caso di anomalie di funzionamento è possibile visualizzare, premendo il tasto + o -, lo stato di tutti gli ingressi (finecorsa, comando e sicurezza). Ad ogni ingresso è associato un segmento del display che in caso di attivazione si accende, secondo il seguente schema.

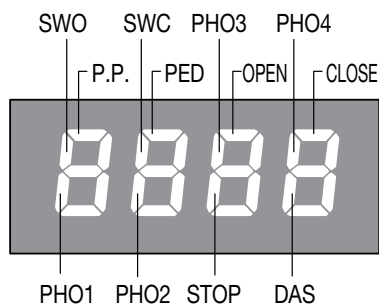

Gli ingressi N.C. sono rappresentati dai segmenti verticali. Gli ingressi N.O. sono rappresentati dai segmenti orizzontali.

## SMALTIMENTO

Qualora il prodotto venga posto fuori servizio, è necessario seguire le disposizioni legislative in vigore al momento per quanto riguarda lo smaltimento differenziato ed il riciclaggio dei vari componenti (metalli, plastiche, cavi elettrici, ecc.); è consigliabile contattare il vostro installatore o una ditta specializzata ed abilitata allo scopo.

## CE Declaration of Conformity

Declaration in accordance with Directives 2004/108/CE (EMC); 2006/95/CE (LVD)

The Manufacturer:

**AUTOMATISMI BENINCÀ SPA**

Address:

**Via Capitello, 45 - 36066 Sandrigo (VI) - Italy**

Declares that the product:

Control box for 1 motor, ideal for sliding doors:

**CP.BISON 35 OTI L**

conforms with the requirements of the following EU Directives:

• **DIRECTIVE 2004/108/CE OF THE EUROPEAN PARLIAMENT AND COUNCIL**, 15 December 2004, in relation to the harmonisation of the legislation of member states regarding electromagnetic compatibility, in abrogation of Directive 89/336/CEE, per the following harmonised standards:

EN 61000-6-2:2005, EN 61000-6-3:2007.

• **DIRECTIVE 2006/95/CE OF THE EUROPEAN PARLIAMENT AND COUNCIL**, 12 December 2006, in relation to the harmonisation of the legislation of member states regarding electrical material intended to be used within certain voltage ranges, per the following harmonised standards:

EN 60335-1:2002 + A1:2004 + A11:2004 + A12:2006 + A2:2006 + A13:2008; EN 60335-1-103:2003.

as applicable:

• **DIRECTIVE 1999/5/CE OF THE EUROPEAN PARLIAMENT AND COUNCIL**, 9 March 1999 in relation to radio equipment and telecommunications terminals and the mutual recognition of their conformity, per the following harmonised standards:

ETSI EN 301 489-3 V1.4.1 (2002) + ETSI EN 301 489-1 V1.4.1 (2002) + ETSI EN 300 220-3 V1.1.1 (2000) + EN 60950-1 (2001)

Benincà Luigi, Legal representative.

Sandrigo, 02/04/2014.

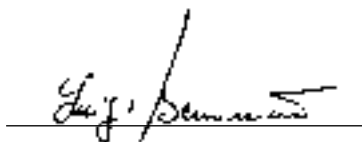

## WARNINGS

This manual has been especially written to be use by qualified fitters.

None of the information provide in this manual can be considered as being of interest for the end users.

Preserve this manual for future needs.

The technician has to furnish all the information related to the step by step function, the manual and the emergency function of the operator, and to deliver the manual to the final user.



Foresee on the supply net an onnipolar switch or selector with distance of the contacts equal or superior to 3 mms.

Verify that of the electrical system there is an awry differential interrupter and overcurrent protection.

Some typologies of installation require the connection of the shutter to be link at a conductive mass of the ground according to the regulations in force.

The electrical installation and the operating logic must comply with the regulations in force.

The leads fed with different voltages must be physically separate, or they must be suitably insulated with additional insulation of at least 1 mm.

The leads must be secured with an additional fixture near the terminals.

During installation, maintenance and repair, interrupt the power supply before opening the lid to access the electrical parts

Check all the connections again before switching on the power.

The unused N.C. inputs must be bridged.

The descriptions and the present illustrations in this manual are not binding. Leaving the essential characteristics of the product unchanged, the manufacturer reserves himself the right to bring any change of technical, constructive or commercial character without undertaking himself to update the present publication.

## TECHNICAL DATA

Mains power supply	Single-phase: 230 VAC 50/60 Hz
Output, Motor	1 motor, 230 Vac three-phase
Motor max current	BISON 35 OTI L: 8A
Output, power supply of accessories	24VAC 0.4 A max.
Protection level	IP54
Operating temperature	-20°C / +50°C
Radio receiver	433,92 MHz, incorporated and configurable (rolling-code or fixed+rolling-code+ ARC Advanced Rolling Code)
No. of codes storable in memory	64

### CP.BISON 35 OTI L CONTROL UNIT INPUT/OUTPUT FUNCTIONS



**CAUTION!:** The CP.BISON 35 OTI L control unit is equipped with an embedded anti-crash device (amperometric sensor). Given the overall dimensions of the door leaves for which the device is intended, the latter cannot be considered a safety device. It is therefore **STRICTLY MANDATORY** to install activated protection sensitive edges according to regulations in force.

N° Terminals	Function	Description
1-2-3-4	Power supply	Single-phase mains power supply. The unit is powered through a mains filter applied before the control unit. Single-phase 1: Phase - 2: Neutral - 3: Not in use - 4: GND
5-6-7-8	INVERTER	Single-phase or three-phase INVERTER connection Single-phase 6: Phase - 7: NEUTRAL
9-10	Flashing light	Connection of flashing light, 230VAC 40W max, or 115VAC 40W max, for BISON 115.
15-16	24V Flashing light or Phototest	Connection to 24VAC flashing light or Phototest output for checked photocells.
17-18	SCA	Normally open, voltage-free contact for open gate indicator light, 24VAC 0.5A max
19-20	24 VAC	Output, power supply of accessories, 24Vac/400mA max
SERIAL 485	Serial, inverter	485 serial communication between control logics and Inverter.
Encoder	Encoder	Connection to motor Encoder.
21-22	Antenna	Connection to built-in radio receiver module of the antenna (21-signal/22-monitor).
23-36	COM	Common, for all control inputs.
24	SWC	Input, CLOSE limit switch (Normally Closed contact)
25	SWO	Input, OPEN limit switch (Normally Closed contact)
26	PHOT 1	Input, Limit switch 1 (NC contact). It can be disconnected in the opening phase, see PH01 logics.
27	PHOT 2	Input, Limit switch 2 (NC contact). It can be disconnected in the opening phase, see PH02 logics.
28	PHOT 3	Input, Limit switch 3 (NC contact). It can be disconnected in the opening phase, see PH03 logics.
29	PHOT 4	Input, Limit switch 4 (NC contact). It can be disconnected in the opening phase, see PH04 logics.
30	STOP	Input, STOP push-button (Normally Closed contact)
31	OPEN	Input, push-button for OPEN contact (Normally Open contact)
32	CLOSE	Input, CLOSE push-button (Normally Open contact)
33	PED	Input, push-button for pedestrian opening (Normally Open contact)
34	Step-by-Step	Input, Step-by-Step push-button (Normally Open contact)
35	AUX-IN	Wiring a NO/NC switch to the AUX-IN, it is possible enable/disable the HOLD TO RUN function, independently from the setting of the HTR logic function. When the input AUX-IN is an open contact the control panel works in AUTOMATIC mode. When the input AUX-IN is a close contact the control panel works in HOLD TO RUN mode.
37-38	SAFETY	Input, sensitive safety edge. Safety edge of the resistive type: Jumper "DAS" closed. Safety edge of the mechanical type: Jumper "DAS" open. See SPIN parameter.
39-40	INVERTER	Safety connection provides control of the hardware emergency stop to the inverter. It is always open with stopped motor or pressed SAFETY push-button.

41-42	COVER	Safety switch, pre-wired to the micro-switch on the removable front side of the automatic system. It is activated when the cover is opened. Any operation is blocked.
43-44	SAFETY	Optional safety switch. Connect the self-locking emergency push-button. Leave terminals short-circuited if not in use.
45-46	AUX	Auxiliary output, configurable through the AUX parameter. Voltage-free contact, 250VAC 16A max.
47-48-49	VOLTAGE SELECTOR	The power supply voltage is selected through a wire jack. <b>47 and 48 for single-phase power (230VAC). Follow connections shown if the board is removed or replaced.</b>
<b>Fuse</b>	<b>Type</b>	<b>Description</b>
F1	250V T1A	Protection, power supply of accessories
F2	250V T400mA	Protection, logics of board
F3	250V T630mA	Protection, common inputs and serial of inverter
F4	500V T125mA	Protection, transformer primary
F5	250V T500mA	Protection, lashing light, 230V

### HOW TO CHECK CONNECTIONS

- 1) Cut off power supply.
- 2) Manually release the door/gate and push it for about half stroke. Lock the door again.
- 3) Restore power supply.
- 4) Send a step-by-step command through push-button <+> on the control unit (LCD display off). To stop the door/gate press <+> once more.
- 5) The door/gate should open. If not, use the MINV logics to change the opening direction.

### INVERTER

The CP.BISON 35 OTI L control unit is provided with serial connections for the control of a pre-installed inverter on the gear motors of the BISON series.

The inverter allows to enhance the functional performance of the motor as regards control of the torque, speed and safety.

Although the pre-installed inverter is provided with programming functions, none of them must be changed by the installer because the CP.BISON control unit directly controls all the operating parameters. If the device is to be replaced, ask an original spare part to the manufacturer and carry out its wiring in compliance with connections shown in the handbook supplied with the spare part itself. Do not use inverters which are not supplied by the manufacturer for any reason whatsoever.

### PROGRAMMING

The programming of the various functions of the control unit is carried out using the LCD display on the control unit and setting the desired values in the programming menus described below.

The parameters menu allows you to assign a numerical value to a function, in the same way as a regulating trimmer.

The logic menu allows you to activate or deactivate a function, in the same way as setting a dip-switch.

Other special functions follow the parameters and logic menus and may vary depending on the type of control unit or the software release.

### TO ACCESS PROGRAMMING

- 1 – Press the button <PG>, the display goes to the first menu, Parameters “PAR”.
- 2 – With the <+> or <-> button, select the menu you want.
- 3 – Press the button <PG>, the display shows the first function available on the menu.
- 4 – With the <+> or <-> button, select the function you want.
- 5 – Press the button <PG>, the display shows the value currently set for the function selected.
- 6 – With the <+> or <-> button, select the value you intend to assign to the function.
- 7 – Press the button <PG>, the display shows the signal “PRG” which indicates that programming has been completed.

### NOTES

Pressing <+> with the display turned off means an impulse of P.P.

Simultaneously pressing <+> and <-> from inside a function menu allows you to return to the previous menu without making any changes.

When the motor is running, keep press the <-> button and the absorbed current in amp will be visualized on the screen.

Hold down the <+> key or the <-> key to accelerate the increase/decrease of the values.

After waiting 30s the control unit quits programming mode and switches off the display.

### PARAMETERS, LOGIC AND SPECIAL FUNCTIONS

The tables below describe the individual functions available in the control unit.

PARAMETERS (PRr)			
MENU	FUNCTION	MIN-MAX-(Default)	MEMO
tca	Automatic closure time. It is activated only with “TCA” logics :ON At the end of the preset time, the control unit starts a new closing operation.	1-240-(40s)	

<b><i>tPEd</i></b>	The passage left open by the door/gate leaf during the partial opening controlled by the pedestrian input, is adjusted. The value is expressed in percentage on the aggregate value of the stroke.	5-100-(20%)	
<b><i>tSN</i></b>	Braking during opening and closure is adjusted. The value is expressed in percentage on the aggregate value of the stroke. See section "How to adjust speed and braking".	10-100-(20%)	
<b><i>tN</i></b>	Motor operating time. It has effect only if ENC logics is OFF. The maximum duration of the opening and closing operation is adjusted. It should be preset at around 4sec more compared to the actual stroke time of the system.	5-240-(240s)	
<b><i>FStS</i></b>	The opening and closing speed is adjusted. See section "How to adjust speed and braking".	20-45-(45)	
<b><i>SLdS</i></b>	Speed during braking is adjusted. See section "How to adjust speed and braking".	10-40-(25)	
<b><i>PNo</i></b>	The torque applied to motor 2 in the opening* phase is adjusted.	1-99-(70%)	
<b><i>PNc</i></b>	The torque applied to motor 2 in the closing* phase is adjusted.	1-99-(70%)	
<b><i>SEAv</i></b>	The trigger time of the anti-crash device (Encoder) is adjusted during the normal speed phase*. 0:Off-90: maximum sensibility - 1: minimum sensitivity	1-90-(0%)	
<b><i>SEAr</i></b>	The trigger time of the anti-crash device (Encoder) is adjusted during the braking phase*. 0:Off-90: maximum sensibility - 1: minimum sensitivity	1-90-(0%)	
<b><i>bLc</i></b>	Stop space is adjusted after reaching the opening and closing limit switch. This value is expressed in centimetres. See section "How to adjust speed and braking".	1-10-(3)	
<b><i>tLS</i></b>	It is activated with AUX 1 parameter only, preset to value 2. The activation time of the service light is adjusted.	1-240-(60s)	
<b><i>tAcc</i></b>	Ramp during acceleration. Value expressed in tenths of seconds. See section "How to adjust speed and braking".	1-25-(20)	
<b><i>tDEc</i></b>	Ramp during deceleration. See section "How to adjust speed and braking".	50-99-(50)	
<b><i>tbr</i></b>	Emergency braking, after the activation of PHOT/BAR/STOP inputs, or lack of INVERTER connection, the value is expressed in tenths of seconds.	1-10-(3)	
<b><i>SP in</i></b>	It regulates the reversal space that the leaf runs as consequence a result of the safety edge action. During the reversal phase any further action of safety edge or photocells is ignored. The minimum value "1" corresponds to about 20 cm, the maximum value "4" is equivalent to about 60 cm.	1-4 (2)	
<b><i>AUX</i></b>	It selects the operating mode of the AUX output: 1: Second radio channel. The output is controlled by the radio channel of the built-in receiver (see RADIO Menu). 2: Service light. The contact closes for the time preset with TLS parameter. The countdown starts at the inception of the opening operation. 3: Area light. The contact closes in the opening phase and remains closed for the entire TCA time. It opens only with closed door. See wiring shown in figure 5.	1-3-(1)	

**\*CAUTION:**

**A wrong presetting of these parameters may be dangerous. Comply with regulations in force!**

It should be noted that the anti-crash device is disabled by default and that, given the size of the door leaves for which this type of system is intended, the use of activated safety sensitive edges are mandatory pursuant to regulations in force. When FSTS and SLDS parameters are changed, the SEAV and SEAR parameters are automatically set to 0.

<b>LOGIC (L05)</b>			
<b>MENU</b>	<b>FUNCTION</b>	<b>ON-OFF-(Default)</b>	<b>MEMO</b>
<b><i>tCA</i></b>	Enables or disables automatic closing On: automatic closing enabled Off: automatic closing disabled	(OFF)	
<b><i>IBL</i></b>	Enables or disables multi-flat function. On: multi-flat function enabled. The step-by-step and pedestrian commands have no effect during the opening phase. Off: multi-flat function disabled.	(OFF)	

<b>ibcA</b>	During the TCA phase, the PP controls are enabled or disabled. On: PP controls are disabled. Off: PP controls are enabled.	(OFF)	
<b>ScL</b>	The rapid closure is enabled or disabled. It can be activated only if TCA:ON On: enabled rapid closure. With open gate, the photocell activation causes the automatic closure after 3 s. If the photocell is activated during the opening phase, the operation is completed and closure starts after 3s Off: disabled rapid closure.	(OFF)	
<b>PP</b>	The operating mode of "P.P. Push button" and of the transmitter are selected. On: Operation : OPEN > CLOSE > OPEN > Off: Operation: OPEN > STOP > CLOSE > STOP >	(OFF)	
<b>PrE</b>	Forewarning flashing light enabled or disabled. On: enabled forewarning flashing light. The flashing light is activated 3 s before the starting of the motor. Off: disabled forewarning flashing light.	(OFF)	
<b>htr</b>	The Service Man function is enabled or disabled. On: Service Man operation. The OPEN/CLOSE push buttons should be kept pressed for the entire operating time. Off: Automatic operation.	(OFF)	
<b>LtcA</b>	During the TCA time, the blinker is enabled or disabled. On: Enables blinker. Off: Disables blinker.	(OFF)	
<b>Enc</b>	The Encoder is enabled or disabled. On: Activated Encoder. Off: Not activated Encoder. The encoder only detects the door/gate stroke. In the event of maintenance operations, it is advisable to deactivate it only temporarily.	(ON)	
<b>Pho 1</b>	The PHOT 1 input is enabled or disabled in the opening phase. On: Photocell 1 activated only in the closing phase. Off: Photocell 1 activated in both opening and closing phases.	(OFF)	
<b>Pho2</b>	As per PH01, but referred to PHOT 2 input.	(OFF)	
<b>Pho3</b>	As per PH01, but referred to PHOT 3 input.	(OFF)	
<b>Pho4</b>	As per PH01, but referred to PHOT 4 input.	(OFF)	
<b>tSt 1</b>	The check on the photocell connected to PHOT1 input is activated or deactivated Before operation, the control unit checks the switching of the photocell contact. If the checks are not successful, the door/gate will not move. On: activated check on photocell. Off: deactivated check on photocell.	(OFF)	
<b>tSt2</b>	As for TST1, but referred to PHOT2 input	(OFF)	
<b>tSt3</b>	As for TST1, but referred to PHOT3 input	(OFF)	
<b>tSt4</b>	As for TST1, but referred to PHOT\$ input	(OFF)	
<b>n Inu</b>	The opening direction of the motor is selected (see Fig. 4): On: Right side motor mount Off: Left side motor mount	(OFF)	
<b>cuAr</b>	The code programmable transmitters is enabled or disabled. On: Radio receiver enabled only for rolling-code transmitters. Off: Receiver enabled for rolling-code and programmable code transmitters (self-learning and Dip Switch).	(OFF)	
<b>rEN</b>	The remote storage of the radio transmitter codes is enabled or disabled (see par. REMOTE LEARNING). On: Enabled remote storage Off: Disabled remote storage.	(ON)	



**RADIO (rPd)**

MENU	FUNCTION
<b>PP</b>	By selecting this function, the receiver is waiting for (Push) a transmitter code to be assigned to the step-by-step function. Press the transmitter key, which is to be assigned to this function. If the code is valid, it will be stored in memory and OK will be displayed. If the code is not valid, the Err message will be displayed.
<b>2ch</b>	By selecting this function, the receiver is waiting for (Push) a transmitter code to be assigned to the second radio channel. Press the transmitter key, which is to be assigned to this function. If the code is valid, it will be stored in memory and OK will be displayed. If the code is not valid, the Err message will be displayed.
<b>PEd</b>	When this function is selected, the receiver awaits (Push) a transmitter code to be assigned to the PED function. Press the transmitter key, which is to be assigned to this function. If the code is valid, it will be stored in memory and OK will be displayed. If the code is not valid, the Err message will be displayed.
<b>clr</b>	By selecting this function, the receiver is waiting for (Push) a transmitter code to be erased from memory. If the code is valid, it will be stored in memory and OK will be displayed. If the code is not valid, the Err message will be displayed.
<b>rEr</b>	The memory of the receiver is entirely erased. Confirmation for the operation is asked.

**NUMBER OF CYCLES (nPrn)**

The number of cycles (open+close) completed by the system is displayed.  
When the push-button <PG> is pressed once, the first 4 digits are displayed, if the push-button is pressed once more, the last 4 digits are displayed.  
E.g. <PG> 0012 >>> <PG> 3456: 123.456 cycles were performed.

**MAINTENANCE (PrC i)**

This function allows to activate the indication of maintenance required after a certain number of operations, preset by the installer.  
To activate and select the number of operations, proceed as follows:  
Press the <PG> button, OFF is displayed, indicating that the function is disabled (default).  
Select one of the numbers shown (from OFF to 100) by using the <+> and <-> keys . The figures express the value of hundreds of cycles (e.g.: the number 50 means 5000 operations).  
Press OK to activate the function. The PROG message is displayed.  
When the flashing light flashes for around 10 sec at end of operation, this means that maintenance operations are needed.

**RESET (rE5)**

RESET of the control unit. WARNING: Returns the control unit to the default values.  
When the <PG> push-button is pressed once, the RES wording begins to flash, if the push-button<PG> is pressed once more, the control unit is reset.  
Note: neither the transmitter codes nor the position and stroked of the gate leaf will be erased from the receiver.

**AUTOSET (AutO)**

The automatic system stroke is self learned. See section "STROKE SELF-LEARNING"

**PASSWORD (codE)**

It allows to type in an access protection code to the programming of the control unit.  
A four-character alphanumeric code can be typed in by using the numbers from 0 to 9 and the letters A-B-C-D-E-F.  
The default value is 0000 (four zeros) and shows the absence of a protection code.  
While typing in the code, this operation can be cancelled at any moment by pressing keys + and - simultaneously. Once the password is typed in, it is possible to act on the control unit by entering and exiting the programming mode for around 10 minutes in order to allow adjustments and tests on functions.  
By replacing the 0000 code with any other code, the protection of the control unit is enabled, thus preventing the access to any other menu. If a protection code is to be typed in, proceed as follows:

- select the Code menu and press OK.
- the code 0000 is shown, also in the case a protection code has been previously typed in.
- the value of the flashing character can be changed with keys + and -.
- press OK to confirm the flashing character, then confirm the following one.
- after typing in the 4 characters, a confirmation message "CONF" appears.
- after a few seconds, the code 0000 appears again
- the previously stored protection code must be reconfirmed in order to avoid any accidental typing in.

If the code corresponds to the previous one, a confirmation message "OK" appears.  
The control unit automatically exits the programming phase. To gain access to the Menus again, the stored protection code must be typed in.

**IMPORTANT: TAKE NOTE of the protection code and KEEP IT IN A SAFE PLACE for future maintenance operations. To remove the code from a protected control unit, enter the programming mode with the password and reset the code to the 0000 default value. IF YOU LOOSE THE CODE, PLEASE CONTACT THE AUTHORISED SERVICE CENTER FOR THE TOTAL RESET OF THE CONTROL UNIT.**

## HOW TO ADJUST SPEED AND BRAKING

The door/gate stroke is shown in the following scheme:

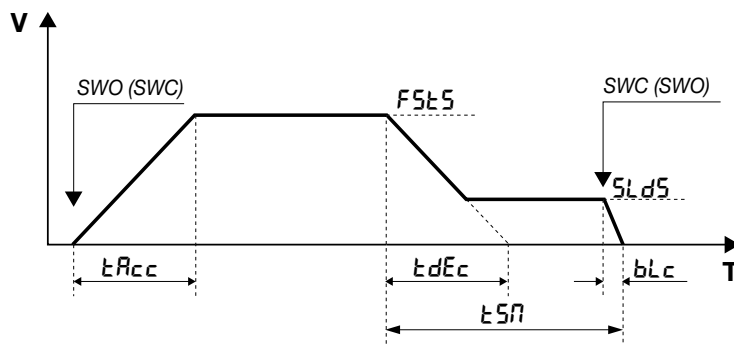

The V axis is the gate/door speed, T axis is the time required by the door/gate to move from a limit switch to the other. The parameters govern both the opening and the closing phases.

At gate/door stopped on any SWO (SWC) limit switch, when a control key is pressed the gate/good starts moving and reaches the standard operating speed, which can be adjusted by FSTS parameter.

The TACC time sets how rapidly the gate/door should reach the standard speed.

Before meeting the SWX (SWO) stop limit switch, braking preset by TSM time will start.

Braking leads the gate/door from standard speed (FSTS) to braking speed, adjusted by SLDS parameter.

The TDEC time sets how rapidly the gate/door should reach the braking speed.

The TDEC time is theoretical by reason of the fact that as soon as the speed reaches the value preset by SLDS, braking at constant speed starts until reaching the SWC (SWO) limit switch.

Once the limit switch is reached, the gate/door continues its movement for a period of time adjusted by BLC parameter, until entire stop.

### IMPORTANT:

- For the correct operation of parameters it is mandatory that the stroke learning be carried out correctly (see STROKE LEARNING).
- If the FSTS speed is increased, TSM, TACC and TDEC values must be increased proportionally in order to avert any mechanical stress to the gear motor.  
A TSM value, which is too short, combined with a TDEC value, which is too high, might result in the cancellation of the SLDS braking phase due to the gate leaf friction and the triggering of the limit switches when the speed is still high. **This situation must be absolutely avoided.**
- The AUTO function does not change the default values of the above-mentioned parameters. The latter must be preset by the installer according to the gate/door specifications.

## STROKE LEARNING (LOGIC ENC:ON)

For a correct operation of braking it is essential that the stroke is memorised. This can be performed either using the above described AUTO function or when the first operation is completed (then carried out without interruptions) from open limit switch to close limit switch (or viceversa).

However, these values can be manually modified at a second time.

If the encoder is activated, the position of the gate leaf is stored in memory and reset also in case of power failure.

If the encoder is disabled, in case of power failure a new complete operation will be required to memorise the stroke and reset braking.

Note: If the automatic system is released and manually operated, the following operation might not perform braking correctly. Also in this case a new complete operation will be required to reset the regular operation of the system.

If the encoder is disabled, the stroke self-learning cannot be carried out.

If the stroke self-learning is carried out with disabled encoder, the ERR message is shown.

To disable the Encoder, it is MANDATORY to adjust the TM parameter by subtracting the TSM braking time (normal speed time= TM-TSM).

It is not possible do the AUTOSSET when the HTR logic function is set on ON.

## TRANSMITTER REMOTE LEARNING

If the transmitter code is already stored in the receiver, the remote radio learning can be carried out (without accessing the control unit). The REM logics must be ON.

IMPORTANT: The procedure should be carried out with gate in the opening phase, during the TCA dwell time.

Proceed as follows:

- 1 Press the hidden key of the transmitter, the code of which has already been stored in memory.
- 2 Within 5 seconds, press the already memorised transmitter key corresponding to the channel to be matched to the new transmitter. The flashing light switches on.
- 3 Within 10 seconds, press the hidden key of the new transmitter.
- 4 Within 5 seconds, press the key of the new transmitter to be matched to the channel selected at item 2. The flashing light switches off.

5 The receiver stores the new transmitter code and exits from the programming mode immediately.

### ERROR MESSAGES

Some messages that are displayed in the event of malfunctions are shown hereunder:

<i>Err</i>	Error, self-calibration	If the error occurs during self-learning, check the PP/STOP/PHC/PHO/PED/BAR inputs or whether frictions occur during the door leaf stroke.
<i>Err 1</i>	Error, Inverter/Cover/Safety	It occurs in the following cases: - the SAFETY contact is open. - the COVER contact is open. - The inverter is faulty. Contact the technical assistance centre.
<i>Err 2</i>	Error, photocells (Autotest)	Check that photocells are correctly operating.
<i>Err 3</i>	Error, encoder	Check connections to the encoder.
<i>Err 4</i>	Error, sensitive edge	Check connections to sensitive edge
<i>Err 5</i>	Error, phototest	Check that photocells connections (Fig.3)
<i>Err 7</i>	Error, inverter communication	Check connections to 485 serial between control unit and inverter
<i>AMP</i>	Triggering of the amperometric sensor	An obstacle or a point of friction has caused the triggering of the amperometric sensor. Remove the obstacle or check the door stroke.
<i>F 00</i> <i>F 15</i>	Inverter, error/alarm	Take note of the error number and contact the technical assistance

### LCD DISPLAY

The LCD display can be turned by 180°.

- Cut off mains power supply
- Press PGM
- While keeping PGM pressed, reset the mains power supply
- Keep PGM pressed (around 5 sec) until the software version appears, turned by 180°.

Normally proceed with programming.

### DIAGNOSTICS

In the event of malfunctions, by pressing key + or - the status of all inputs (limit switches, control and safety) can be displayed. One segment of the display is linked to each input. In the event of failure it switches on according to the following scheme.

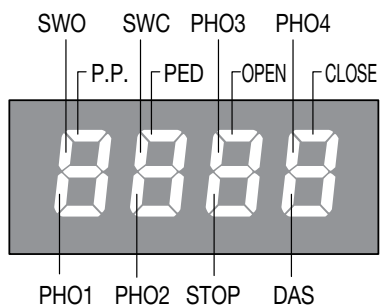

### WASTE DISPOSAL

If the product must be dismantled, it must be disposed according to regulations in force regarding the differentiated waste disposal and the recycling of components (metals, plastics, electric cables, etc.). For this operation it is advisable to call your installer or a specialised company.

## CE-Konformitätserklärung

Erklärung im Einklang mit den Richtlinien 2004/108/CE(EMC); 2006/95/CE(LVD)

Hersteller:

**Automatismi Benincà SpA**

Anschrift:

**Via Capitello, 45 - 36066 Sandrigo (VI) - Italien**

Erklärt, dass das Produkt:

Steuerung für 1 Motor, ideal für Schiebetore:

**CP.BISON 35 OTI L**

die Bedingungen der folgenden CE-Richtlinien erfüllt:

• **RICHTLINIE 2004/108/CE DES EUROPÄISCHEN PARLAMENTS UND EUROPARATS** vom 15. Dezember 2004 in Bezug auf die Annäherung der Rechtsprechungen der Mitgliedsstaaten über die elektromagnetische Kompatibilität, welche die Richtlinie 89/336/CEE laut den folgenden harmonisierten Normen:

EN 61000-6-2:2005, EN 61000-6-3:2007.

• **RICHTLINIE 2006/95/CE DES EUROPÄISCHEN PARLAMENTS UND EUROPARATS** vom 12. Dezember 2006 in Bezug auf die Annäherung der Rechtsprechungen der Mitgliedsstaaten über elektrische Betriebsmittel zur Verwendung innerhalb bestimmter Spannungsgrenzen laut den folgenden harmonisierten Normen:

EN 60335-1:2002 + A1:2004 + A11:2004 + A12:2006 + A2:2006 + A13:2008; EN 60335-1-103:2003.

falls anwendbar:

• **RICHTILINIE 1999/5/CE DES EUROPÄISCHEN PARLAMENTS UND EUROPARATS** vom 9. März 1999 in Bezug auf Funkapparate und Telekommunikations-Endgeräte und die gegenseitige Anerkennung ihrer Konformität entsprechend den folgenden harmonisierten Normen:

ETSI EN 301 489-3 V1.4.1 (2002) + ETSI EN 301 489-1 V1.4.1 (2002) + ETSI EN 300 220-3 V1.1.1 (2000) + EN 60950-1 (2001)

Benincà Luigi, Leiter der

Rechtsabteilung. Sandrigo, den 02/04/2014.

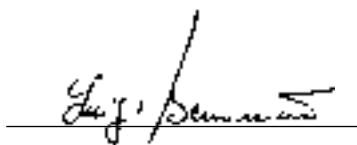

## HINWEISE

Dieses Handbuch ist ausschließlich qualifiziertem Personal für die Installation und Wartung von automatischen Öffnungsvorrichtungen bestimmt.

Es enthält keine Informationen die für den Endbenutzer interessant oder nützlich sein könnten.

Bewahren Sie dieses Handbuch für Nachschlagzwecke auf.

Der Installateur hat dem Benutzer alle Informationen über den automatischen, manuellen und Not-Betrieb der Automatik zusammen mit der Bedienungsanleitung zu liefern.



Das Stromnetz muss mit einem allpoligen Schalter bzw. Trennschalter ausgestattet sein, dessen Kontakte einen Öffnungsabstand gleich oder größer als 3 aufweisen.

Kontrollieren ob der elektrischen Anlage ein geeigneter Differentialschalter und ein Überspannungsschutzschalter vorgeschaltet sind. Einige Installationstypologien verlangen den Anschluss des Flügels an eine Erdungsanlage laut den geltenden Sicherheitsnormen.

Die elektrische Installation und die Betriebslogik müssen den geltenden Vorschriften entsprechen.

Die Leiter die mit unterschiedlichen Spannungen gespeist werden, müssen physisch getrennt oder sachgerecht mit einer zusätzlichen Isolierung von mindestens 1 mm isoliert werden.

Die Leiter müssen in der Nähe der Klemmen zusätzlich befestigt werden.

Während der Installation, der Wartung und der Reparatur, die Anlage stromlos machen bevor an den elektrischen Teilen gearbeitet wird.

Alle Anschlüsse nochmals prüfen, bevor die Zentrale mit Strom versorgt wird.

Die nicht verwendeten N.C. Eingänge müssen überbrückt werden.

Die in diesem Handbuch enthaltenen Beschreibungen und Abbildungen sind nicht verbindlich. Ausgenommen der Haupteigenschaften des Produkts, behält sich der Hersteller das Recht vor eventuelle technische, konstruktive oder kommerzielle Änderungen vorzunehmen ohne dass er vorliegende Veröffentlichung auf den letzten Stand bringen muss.

## TECHNISCHE DATEN

Stromversorgung	Einphasig: 230 Vac 50/60 Hz
Motorausgang	1 Motor 230Vac dreiphasig
Maximale Motorenleistung	BISON 35 OTI L: 8A
Ausgang Speisung Zubehör	24Vac 0.4A max.
Schutzklasse	IP54
Betriebstemperatur	-20°C / +50°C
Funkempfänger	433,92 MHz eingebaut und konfigurierbar (Rolling-Code oder fest+Rolling-Code + ARC Advanced Rolling Code)
Programmierbare Codes	64

## STEUEREINHEIT CP.BISON 35 OTI L

### FUNKTIONEN DER EIN-/AUSGÄNGE



**ACHTUNG!** Die Steuereinheit CP.BISON 35 OTI L ist mit einer integrierten Quetschsicherheitsvorrichtung (Stromsensor) ausgestattet. Angesichts der Größe der Torflügel, der die Einheit bestimmt ist, kann sie jedoch nicht als Sicherheitsvorrichtung betrachtet werden. Daher ist die Installation von Sicherheitsschaltleisten entsprechend der Sicherheitsvorschriften UNBEDINGT ERFORDERLICH.

Klemmen	Funktion	Beschreibung
1-2-3-4	Speisung	Eingang Stromversorgung vom einphasigen. Die Stromversorgung erfolgt über einen Netzfilter, der vor der Steuereinheit installiert ist. Einphasig 1:Phase - 2: Nulleiter- 3: Nicht verwendet - 4: GND
5-6-7-8	INVERTER	Anschluss INVERTER einphasig oder dreiphasig. Einphasig 6: PHASE – 7: NULLEITER
9-10	Blinkleuchte	Anschluss Blinkleuchte 230Vac 40W max oder 115Vac 40W max (BISON 115).
15-16	Blinkleuchte 24V oder Phototest	Anschluss Blinkleuchte 24Vac oder Ausgang Phototest für geprüfte Fotozellen.
17-18	SCA	Spannungsfreier N.O. Kontakt für die Meldeleuchte für offenes Tor
19-20	24 Vac	Ausgang Speisung Zubehör 24Vac/400mA max.
SERIAL 485	Serieller Inverter	Anschluss seriell 485 für Kommunikation zwischen Steuerlogik und Inverter.
Encoder	Encoder	Anschluss an den Motor-Encoder
21-22	Antenne	Anschluss Antenne Platine des eingebauten Funkempfängers (21-Signal/22-Schirm).
23-36	COM	Gemein für Endschalter und alle Steuerungseingänge.
24	SWC	Eingang Endschalter SCHLIESSEN (Kontakt N.C.)
25	SWO	Eingang Endschalter ÖFFNEN (Kontakt N.C.)
26	PHOT 1	Eingang Fotozelle 1 (Kontakt N.C.) Kann beim Öffnen deaktiviert werden, siehe Logik PHO1.
27	PHOT 2	Eingang Fotozelle 2 (Kontakt N.C.) Kann beim Öffnen deaktiviert werden, siehe Logik PHO2.
28	PHOT 3	Eingang Fotozelle 3 (Kontakt N.C.) Kann beim Öffnen deaktiviert werden, siehe Logik PHO3.
29	PHOT 4	Eingang Fotozelle 4 (Kontakt N.C.) Kann beim Öffnen deaktiviert werden, siehe Logik PHO4.
30	STOP	Eingang Taste STOP (Kontakt N.C.)
31	OPEN	Eingang Taste ÖFFNEN (Kontakt N.O.)
32	CLOSE	Eingang Taste SCHLIESSEN (Kontakt N.O.)
33	PED	Eingang Taste Fußgänger (Kontakt N.O.)
34	Schritt-Schritt	Eingang Taste Schritt-Schritt (Kontakt N.O.)
35	AUX-IN	Dieser Eingang aktiviert / deaktiviert den Funktion "Mann vorhanden", unabhängig von der Einstellung der Logik HTR, Anschluss eines Schalters NO / NC. Mit AUX-IN-Eingang Kontakt offen: den automatischen Betrieb. Mit AUX-IN-Eingang geschlossen Kontakt: dieser Funktion "Mann vorhanden".
37-38	FLANKE	Eingang Kontakt Näherungsflanke Widerstandsfähige Flanke Jumper "DAS" geschlossen Mechanische Leiste: Jumper "DAS" geöffnet Siehe Parameter SPIN

39-40	INVERTER	Sicherheitsanschluss, steuert das Anhalten wegen einem Hardware-Notfall und meldet es dem Inverter. Ist immer bei stillstehendem Motor geöffnet, taste SAFETY gedrückt.
41-42	COVER	Sicherheitsschalter, am Mikroschalter des Kastens der Automatik verkabelt. Schaltet ein, sobald der Schutzkasten geöffnet wird und blockiert jegliche Bewegung.
43-44	SAFETY	Sicherheitsschalter als Option. Notausschalter mit Selbstsperre verbinden. Nicht verwenden. Die Klemmen bleiben überbrückt.
45-46	AUX	Hilfsausgang, der über den Parameter AUX konfiguriert wird. Spannungsfreier Kontakt 250 Vac 16 A max.
47-48-49	VOLTAGE SELECTOR	Die Wahl der Speisespannung erfolgt über eine Drahtbrücke. <b>47 und 48 für einphasige Stromversorgung (230Vac)</b> <b>Wird die Platine nicht entfernt oder ersetzt, die angegebenen Anschlüsse beachten.</b>
<b>Sicherung</b>	<b>Typ</b>	<b>Beschreibung</b>
F1	250V T1A	Schutz Stromversorgung Zubehör
F2	250V T400mA	Schutz Logik Platine
F3	250V T630mA	Schutz gemein Eingänge und seriell Inverterseite
F4	500V T125mA	Primärer Trafo-Schutz
F5	250V T500mA	Schutz Blinkleuchte 230V

### ANSCHLÜSSE ÜBERPRÜFEN

- 1) Stromversorgung abtrennen.
- 2) Von Hand die Flügel entschichern, auf halben Hub bringen und wieder blockieren.
- 3) Stromversorgung wieder herstellen.
- 4) Eine Schritt-Schritt-Steuerung über die Taste <+> an der Steuereinheit (bei ausgeschaltetem LCD) geben, um den Flügel anzuhalten und die Taste <+> nochmals drücken.
- 5) Der Flügel muss sich nun öffnen, anderenfalls die Logik MINV verwenden, um die Öffnungsrichtung umzukehren.

### INVERTER

Die Steuereinheit CP.BISON 35 OTI L ist mit einem seriellen Anschluss zur Steuerung eines an den Getriebemotoren der Serie BISON vormontierten Inverter zu steuern. Der Inverter gestattet es, die Leistungen des Motors bezüglich Steuerung des Drehmoments, der Geschwindigkeit und der Sicherheit erheblich zu verbessern..

Obwohl der vormontierte Inverter über eigene Programmierungsfunktionen verfügt, darf keine dieser Funktionen vom Installateur geändert werden, da die Einheit CP.BISON alle Betriebsparameter direkt überwacht. Sollte die Vorrichtung ersetzt werden müssen, verlangen Sie vom Hersteller ein Originalersatzteil und führen Sie die Verkabelungen genau laut Anweisungen der mit dem Ersatzteil gelieferten Unterlagen durch. Auf keinen Fall andere Inverter als die des Herstellers einsetzen.

### PROGRAMMIERUNG

Die Programmierung der verschiedenen Funktionen der Steuerzentrale erfolgt über das LCD-Display an der Zentrale selbst, indem die gewünschten Werte in den nachstehend beschriebenen Programmierungs-Menüs eingegeben werden. Das Parameter-Menü ermöglicht die Eingabe eines numerischen Werts mit einer Funktion, analog wie ein Regeltrimmer.

Das Logik-Menü ermöglicht das Aktivieren oder Deaktivieren einer Funktion, analog zum Einstellen eines Dip-Switch. Andere Sonderfunktionen folgen dem Parameter- und Logik-Menü und können ja nach Typ der Steuerzentrale oder der Software-Version variieren.

#### FÜR DEN ZUGRIFF AUF DIE PROGRAMMIERUNG:

- 1 – Die Taste <PG> drücken, das Display stellt sich auf das erste Parameter-Menü "PAR".
- 2 – Mit der Taste <+> oder <-> das gewünschte Menü selektieren.
- 3 – Die Taste <PG> drücken, am Display wird die erste Funktion des Menüs sichtbar.
- 4 – Mit der Taste <+> oder <-> die gewünschte Funktion selektieren.
- 5 – Die Taste <PG> drücken, am Display wird der derzeit für die selektierte Funktion eingestellte Wert sichtbar.
- 6 – Mit der Taste <+> oder <-> den für die Funktion gewünschten Wert selektieren.
- 7 – Die Taste <PG> drücken, am Display wird das Signal "PRG" sichtbar, welches die erfolgte Programmierung anzeigt.

### ANMERKUNGEN

Das Drücken der Taste <+> bei ausgeschaltetem Display entspricht einem Impuls P.P.

Durch gleichzeitiges Drücken von <+> und <->, innerhalb eines Funktionen-Menüs, wird zum vorherigen Menü zurückgekehrt, ohne Änderungen durchzuführen.

Während des Betriebs des Motors durch Drücken und Halten der Taste <-> Wert wird in Ampere der Momentanverbrauch angezeigt.

Durch gedrückt halten der Taste <+> oder der Taste <-> wird das zunehmende oder abnehmende Ablaufen der Werte beschleunigt.

Nach einer Wartezeit von 30s verlässt die Steuerzentrale den Programmiermodus und das Display schaltet sich aus.

### PARAMETER, LOGIKEN UND SONDERFUNKTIONEN

In den folgenden Tabellen werden die einzelnen Funktionen der Steuerzentrale beschrieben.

PARAMETER (PAR)			
MENÜ	FUNKTION	MIN-MAX-(Default)	MEMO
TCA	Zeit für das automatische Schließen aktiv nur mit Logik „TCA“=ON Wenn die eingestellte Zeit abgelaufen ist, steuert die Zentrale das Schließen.	1-240-(40s)	

<b>tPEd</b>	Regelt den Weg des Flügels wenn dieser teilweise durch den Fußgängereingang geöffnet wird Der Wert ist in Prozent im Verhältnis zum Gesamtwert des Hubs ausgedrückt.	5-100-(20%)	
<b>tSN</b>	Regelt die Dauer der Geschwindigkeitsabnahme beim Öffnen und Schließen. Der Wert ist in Prozent im Verhältnis zum Gesamtwert des Hubs ausgedrückt. Siehe Paragraph „Regelung der Geschwindigkeit und der Geschwindigkeitsabnahme“.	10-100-(20%)	
<b>tN</b>	Betriebszeit Motor. Wirkt sich nur aus, wenn die Logik ENC auf OFF geschaltet ist. Regelt die maximale Dauer der Schaltungen Öffnen und Schließen des Motors. Muss um circa 4 sec. länger als die Zeit für den tatsächlichen Hub der Automatik eingestellt werden.	5-240-(240s)	
<b>FStS</b>	Regelt die Flügelgeschwindigkeit beim Öffnen und Schließen. Siehe Paragraph „Regelung der Geschwindigkeit und der Geschwindigkeitsabnahme“.	20-45-(45)	
<b>SLdS</b>	Regelt die Geschwindigkeit während der Phase der Geschwindigkeitsabnahme. Siehe Paragraph „Regelung der Geschwindigkeit und der Geschwindigkeitsabnahme“.	10-40-(25)	
<b>PNo</b>	Regelt das für den Motor angelegte Drehmoment beim Öffnen*.	1-99-(70%)	
<b>PNc</b>	Regelt das für den Motor angelegte Drehmoment beim Schließen.*	1-99-(70%)	
<b>SEAV</b>	Regelt die Schaltgrenze der Quetschsicherheitsvorrichtung (Encoder) während der normalen Geschwindigkeit*. 0:Off-90:maximale Empfindlichkeit – 1: mindeste Empfindlichkeit	1-90-(0%)	
<b>SEAR</b>	Regelt die Schaltgrenze der Quetschsicherheitsvorrichtung (Encoder) während der Geschwindigkeitsabnahme*. 0:Off-90:maximale Empfindlichkeit – 1: mindeste Empfindlichkeit	1-90-(0%)	
<b>bLc</b>	Regelt die Anhaltstrecke nach dem Einschalten des Endschalters für Schließen und Öffnen. Der Wert wird in cm ausgedrückt. Siehe Paragraph „Regelung der Geschwindigkeit und der Geschwindigkeitsabnahme“.	1-10-(3)	
<b>tLS</b>	Nur aktiv, wenn der Parameter AUX1 auf den Wert 2 eingestellt ist. Regelt die Aktivierungsdauer des Dienstlichtes	1-240-(60s)	
<b>tAcc</b>	Neigung der Zunahmerampe. Der Wert wird in Zehntelsekunden ausgedrückt.Siehe Paragraph „Regelung der Geschwindigkeit und der Geschwindigkeitsabnahme“.	1-25-(20)	
<b>tDEc</b>	Neigung der Abnahmerampe.Siehe Paragraph „Regelung der Geschwindigkeit und der Geschwindigkeitsabnahme“.	50-99-(50)	
<b>tbr</b>	Notbremse, nach dem Einschalten der Eingänge PHOT/BAR/STOP oder nach einer Unterbrechung des Anschlusses INVERTER. Der Wert wird in Zehntelsekunden ausgedrückt.	1-10-(3)	
<b>SP In</b>	Stellt die Rauminversion, die durch die Tür, als Folge der Intervention der Schaltleiste läuft. Während der Phaseninversions werden ignoriert weitere Intervention der Schaltleiste oder der Lichtschranken. Der Mindestwert von 1 entspricht etwa 20 cm, der maximale Wert von 4 bis etwa 60 cm.	1-4 (2)	
<b>AUH</b>	Wählt die Betriebsweise des Ausgangs AUX: 1: zweiter Funkkanal. Der Ausgang wird über den Funkkanal des eingebauten Funkempfängers gesteuert (siehe Menü FUNK). 2: Dienstlicht. Der Kontakt schließt sich während der über den Parameter TLS eingestellten Zeit. Die Zeit läuft ab, sobald der Öffnungsvorgang beginnt. 3: Zonenlicht. Der Kontakt schließt sich während der Öffnungsphase und bleibt während der gesamten Zeit TCA geschlossen. Er öffnet sich erst wieder, wenn das Tor geschlossen ist. Siehe Anschlüsse in Abbildung 5.	1-3-(1)	
<b>*ACHTUNG:</b>			
<b>Eine falsche Einstellung dieser Parameter kann gefährlich sein. Die geltenden Vorschriften beachten!</b>			
Wir weisen darauf hin, dass die Quetschsicherheitsvorrichtungen werkseitig deaktiviert ist und dass aufgrund der Größe der Flügel, denen diese Automatik bestimmt ist, der Einsatz von Sicherheitsschaltleisten laut geltender Vorschriften obligatorisch ist. Die Parameter SEAV und SEAR werden nach jeder Änderung der Parameter FSTS und SLDS automatisch auf 0 zurückgestellt.			

<b>LOGIKEN (LOÜ)</b>			
<b>MENÜ</b>	<b>FUNKTION</b>	<b>ON-OFF-(Default)</b>	<b>MEMO</b>
<b>tCA</b>	Aktiviert oder deaktiviert den automatischen Schließvorgang. On: automatischer Schließvorgang aktiviert Off: automatischer Schließvorgang deaktiviert	(OFF)	

<b>ibl</b>	Aktiviert oder deaktiviert die Funktion Wohngemeinschaft. On: Funktion Wohngemeinschaft aktiviert. Auf den Öffnungsvorgang haben weder der Schritt-Schritt-Impuls noch der Impuls des Sendegeräts Einfluss. Off: Funktion Wohngemeinschaft deaktiviert.	(OFF)	
<b>ibcA</b>	Aktiviert oder deaktiviert die Steuerungen PP während der Phase TCA. On: Steuerungen PP nicht aktiviert. Off: Steuerungen PP aktiviert.	(OFF)	
<b>ScL</b>	Aktiviert oder deaktiviert den schnellen Schließvorgang, aber nur wenn TCA:ON. On: schnelles Schließen aktiviert. Bei offenem Tor hat das Einschalten der Fozelle das automatische Schließen nach 3 s. zur Folge. Falls die Fozelle beim Öffnen einschaltet, wird der Ablauf zu Ende geführt und nach 3s das Schließen gesteuert. Off: schnelles Schließen deaktiviert.	(OFF)	
<b>PP</b>	Wählt die Betriebsweise der "Taste P.P." und des Sendegeräts. On: Betrieb: ÖFFNEN > SCHLIESSEN > ÖFFNEN Off: Betrieb: ÖFFNEN > STOP > SCHLIESSEN > STOP >	(OFF)	
<b>PrE</b>	Aktiviert oder deaktiviert das Vorblinken. On: Vorblinken aktiviert. Das Vorblinken beginnt 3 sec. vor dem Einschalten des Motors. Off: Vorblinken deaktiviert.	(OFF)	
<b>htr</b>	Aktiviert oder deaktiviert die Funktion "Mann vorhanden". On: Betrieb im Modus „Mann vorhanden“. Die Taste ÖFFNEN/SCHLIESSEN muss während der gesamten Dauer der Steuerung gedrückt bleiben. Off: Automatischer Betrieb.	(OFF)	
<b>LtcA</b>	Aktiviert oder deaktiviert das Blinklicht während der Zeit TCA On: Blinklicht aktiv. Off: Blinklicht nicht aktiv.	(OFF)	
<b>Enc</b>	Aktiviert oder deaktiviert den Encoder On: Encoder aktiv. Off: Encoder nicht aktiv. Der Encoder hat lediglich die Funktion den Flügelhub zu ermitteln. Wir empfehlen ihn im Falle einer Störung nur vorübergehend zu deaktivieren.	(ON)	
<b>Pho 1</b>	Aktiviert oder deaktiviert den Eingang PHOT 1 beim Öffnen. On: Fozelle 1 aktiv nur beim Schließen Off: Fozelle 1 aktiv beim Öffnen und Schließen.	(OFF)	
<b>Pho2</b>	Wie PHO1 jedoch auf den Eingang PHOT 2 bezogen.	(OFF)	
<b>Pho3</b>	Wie PHO1 jedoch auf den Eingang PHOT 3 bezogen.	(OFF)	
<b>Pho4</b>	Wie PHO1 jedoch auf den Eingang PHOT 4 bezogen.	(OFF)	
<b>tSt 1</b>	Aktiviert oder deaktiviert die Prüfung der Fozelle, die an den Eingang PHOT1 geschlossen ist. Bevor die Bewegung vorgenommen wird, prüft die Einheit die Kommunikation des Fozellenkontakts. Wenn die Prüfung negativ ausfällt, wird der Schließvorgang nicht durchgeführt. On: Prüfung der Fozellen aktiviert Off: Prüfung der Fozellen deaktiviert	(OFF)	
<b>tSt2</b>	Wie TST1 jedoch auf den Eingang PHOT2 bezogen.	(OFF)	
<b>tSt3</b>	Wie TST1 jedoch auf den Eingang PHOT3 bezogen.	(OFF)	
<b>tSt4</b>	Wie TST1 jedoch auf den Eingang PHOT4 bezogen.	(OFF)	
<b>n Inu</b>	Wählt die Motorenposition für den Öffnungsvorgang (siehe Abb. 4): On: Motor rechts installiert Off: Motor links installiert	(OFF)	
<b>cuAr</b>	Aktiviert oder deaktiviert die Sendegeräte mit programmierbarem Code. On: Funkempfänger ist nur für Sendegeräte mit variablem Code aktiviert (Rolling-Code). Off: Funkempfänger ist für Sendegeräte mit variablem (Rolling-Code) und programmierbarem Code (Selbstlernfunktion und Dip-Schalter) aktiviert.	(OFF)	
<b>rEN</b>	Aktiviert oder deaktiviert das Einschalten von fern der Sendegeräte (siehe Paragraph LERNFUNKTION VON FERN). On: Einschalten von fern aktiviert Off: Einschalten von fern deaktiviert	(ON)	



**FUNK (rPd)**

MENÜ	FUNKTION
<b>PP</b>	Wird diese Funktion gewählt, wartet (Push) der Empfänger auf einen Sendercode der der Schritt-Schritt-Funktion zugeteilt werden muss. Taste des Sendegeräts drücken, dem diese Funktion zugeteilt werden soll. Ist der Code gültig, wird dieser gespeichert und die Meldung OK angezeigt. Ist der Code ungültig, wird die Meldung Err angezeigt.
<b>Zch</b>	Wird diese Funktion gewählt, wartet (Push) der Empfänger auf einen Sendercode der dem zweiten Funkkanal zugeteilt werden muss. Taste des Sendegeräts drücken, dem diese Funktion zugeteilt werden soll. Ist der Code gültig, wird dieser gespeichert und die Meldung OK angezeigt. Ist der Code ungültig, wird die Meldung Err angezeigt.
<b>PEd</b>	Wird diese Funktion gewählt, wartet (Push) der Empfänger auf einen Sendercode der der Funktion PED zugeteilt werden muss. Taste des Sendegeräts drücken, dem diese Funktion zugeteilt werden soll. Ist der Code gültig, wird dieser gespeichert und die Meldung OK angezeigt. Ist der Code ungültig, wird die Meldung Err angezeigt.
<b>cLr</b>	Wird diese Funktion gewählt, wartet (Push) der Empfänger auf einen Sendercode der gelöscht werden muss. Ist der Code gültig, wird dieser gelöscht und die Meldung OK angezeigt. Ist der Code ungültig oder nicht gespeichert, wird die Meldung Err angezeigt.
<b>rEr</b>	Löscht den gesamten Speicher des Empfängers. Der Vorgang muss bestätigt werden.

**ANZAHL DER ZYKLEN (nRn)**

Zeigt die komplette Anzahl der Zyklen an (öffnen + schließen) die von der Automatik durchgeführt wurden. Nachdem die Taste <PG> ein erstes Mal gedrückt worden ist, werden die ersten 4 Zahlen angezeigt; nach einem zweiten Tastendruck werden die letzten 4 Zahlen angezeigt.  
Bsp.: <PG> 0012 >>> <PG> 3456: 123.456 Zyklen wurden durchgeführt.

**WARTUNGSZYKLUS (Rc i)**

Diese Funktion ermöglicht es die Wartungsmeldung nach einer vom Installateur vorgegebenen Anzahl Betätigungen zu aktivieren. Um eine Anzahl Betätigungen einzugeben und zu aktivieren, folgendermaßen vorgehen:  
Taste <PG> drücken. Am Display wird OFF angezeigt, was bedeutet, dass die Funktion deaktiviert ist (Defaultwert).  
Über die Tasten <+> e <-> eine der vorgeschlagenen Zahl wählen (von OFF bis 100). Die Werte beziehen sich auf Hundert Betätigungen (Bsp.: 50 bedeutet 5000 Betätigungen). Die Taste OK drücken, um die Funktion zu aktivieren. Am Display wird die Meldung PROG angezeigt. Die Wartungsnachfrage wird dem Benutzer durch das 10 Sekunden lange Blinken nach beendeter Bewegung gemeldet.

**RESET (rE5)**

Reset der Zentrale. ACHTUNG! Stellt an der Zentrale die Default-Werte wieder ein.  
Nachdem die Taste <PG> ein erstes Mal gedrückt worden ist, blinkt die Schrift RES; wenn die Taste <PG> ein zweites Mal gedrückt wird, wird das Reset der Zentrale durchgeführt.  
Bemerkung: Die Sendegeräte werden nicht aus dem Empfänger gelöscht.

**AUTOSET (Rüt o)**

Führt die Selbstlernfunktion des Hubs der Automatik durch. Siehe Paragraph „HUB LERNEN“.

**SCHÜSSELCODE (codE)**

Gestattet es einen einzugeben, um den Zugriff auf die Programmierung der Einheit zu schützen.  
Der Code muss aus vier alphanumerischen Zeichen bestehen (0 bis 9 und/oder A-B-C-D-E-F).  
Man kann jederzeit den Vorgang der Code-Eingabe durch das gleichzeitige Drücken der Tasten + und – unterbrechen. Nachdem das Passwort eingegeben worden ist, kann die Programmierung nur noch für ungefähr 10 Minuten abgerufen werden, um eventuelle Einstellungen vorzunehmen und Tests durchzuführen.  
Der Default-Wert lautet 0000 (vier Mal Null) und bedeutet, dass kein Schlüsselcode eingegeben worden ist.  
Wird der Code 0000 durch irgend einen anderen Code ersetzt, so wird der Zugriff auf alle Menüs der Einheit verhindert. Um einen Schlüsselcode einzugeben, folgendermaßen vorgehen:  
- Das Menü CODE abrufen und die Taste OK drücken.  
- Es wird der Code 0000 auch dann angezeigt, wenn zuvor ein Schlüsselcode eingegeben wurde.  
- Über die Tasten + und – kann der Wert des blinkenden Zeichens geändert werden.  
- Durch Drücken der Taste OK, wird das blinkende Zeichen bestätigt und es kann das nächste Zeichen eingegeben werden.  
- Nachdem alle vier Zeichen eingegeben worden sind, erscheint zur Bestätigung die Meldung “CONF”.  
- Nach einigen Sekunden wird der Code 0000 nochmals angezeigt.  
- An dieser Stelle muss der soeben neu eingegebene Schlüsselcode bestätigt werden, um versehentliche Eingaben zu vermeiden. Stimmt der Code mit dem zuvor eingegebenen ein, so wird zur Bestätigung die Meldung OK angezeigt.

Die Einheit beendet den Programmierungsvorgang automatisch. Um das Menü erneut abrufen zu können, ist von nun an die Eingabe des gespeicherten Schlüsselcodes erforderlich.

**WICHTIG: Notieren Sie sich den Schlüsselcode und BEWAHREN SIE IHN für zukünftige Wartungszwecke AN EINEM SICHEREN Ort auf. Um einen eingegebenen Schlüsselcode aus der geschützten Einheit zu löschen, die Programmierung mit dem Passwort abrufen und den Default-Wert 0000 einstellen.**

**SOLLTE DER SCHLÜSSELCODE VERLOREN GEHEN, WENDEN SIE SICH BITTE AN DIE KUNDENDIENSTSTELLE, DIE EIN RESET DER GESAMTEN EINHEIT VORNEHMEN WIRD.**

## EINSTELLUNG DER GESCHWINDIGKEIT UND DER GESCHWINDIGKEITSABNAHME

Im nachfolgenden Fenster wird der Flügelhub graphisch dargestellt:

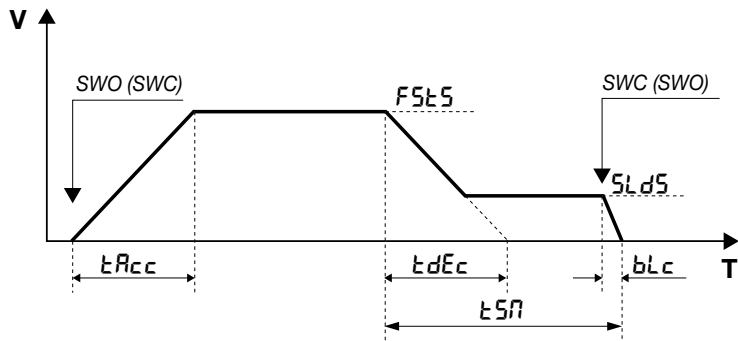

Die V-Achse stellt die Flügelgeschwindigkeit und die T-Achse die Zeit dar, die der Flügel benötigt, um die Strecke zwischen dem einen und anderen Endschalter zurück zu legen. Die Parameter regeln auf dieselbe Weise sowohl das Öffnen als auch das Schließen.

Wenn der Flügel an einem der beiden Endschalter SWO (SWC) stillsteht und die Steuerung betätigt wird, bewegt sich der Flügel bis er die Standardgeschwindigkeit erreicht, die über den Parameter FSTS eingestellt werden kann.

Die Zeit TACC bestimmt wie schnell der Flügel die Standardgeschwindigkeit erreichen soll.

Bevor der Flügel den Endschalter SWC (SWO) erreicht, beginnt die Geschwindigkeitsabnahme, die über die Zeit TSM eingestellt wird. Die Geschwindigkeitsabnahme, die der Flügel ab der Standardgeschwindigkeit (FSTS) vornehmen muss, wird durch den Wert des Parameters SLDS bestimmt.

Die Zeit TDEC bestimmt wie schnell der Flügel die Geschwindigkeitsabnahme durchführen soll.

Die Zeit TDEC ist ein theoretischer Wert, da die Geschwindigkeitsabnahme konstant erfolgt sobald die Geschwindigkeit den durch SLDS eingestellten Wert erreicht. Danach wird sie bis zum Endschalter SWC (SWO) weiter geführt.

Nachdem der Endschalter aktiviert worden ist, fährt der Flügel für eine durch den Parameter BLC eingestellte Zeit bis zum Stillstand weiter.

### WICHTIGE HINWEISE:

- Damit die Parameter einen einwandfreien Betrieb gewährleisten können, muss die Selbstlernfunktion des Hubs richtig durchgeführt werden (siehe HUB LERNEN).
- Falls der Wert der Geschwindigkeit FSTS erhöht wird, müssen die Werte TSM, TACC und TDEC proportional erhöht werden, um mechanische Belastungen des Getriebemotors zu vermeiden.  
Ein zu kurzer TSM-Wert führt in Verbindung mit einem zu hohen TDEC-Wert zu einer Trägheit des Flügels, löscht die Geschwindigkeitsabnahme SLDS und schaltet den Endschalter ein, wenn die Geschwindigkeit noch zu hoch ist. Dieser Zustand ist unbedingt zu vermeiden.
- Beachten Sie bitte, dass der Wert FSTS nur innerhalb der in Tabelle 1 aufgeführten Grenzen geändert werden kann.
- Die Funktion AUTO ändert die Default-Werte der oben beschriebenen Parameter nicht, die vom Installateur je nach den spezifischen Flügeigenschaften eingestellt werden müssen.

## HUB LERNEN (ENC:ON)

Die Selbstlernfunktion des Hubs ist für eine einwandfreie Geschwindigkeitsabnahme erforderlich. Diese wird sowohl über die oben beschriebene Funktion AUTO als auch bei der ersten vollständigen Bewegung vom Endschalter Öffnen bis zum Endschalter Schließen oder umgekehrt (ohne Unterbrechungen) durchgeführt.

Diese Werte können später jederzeit nochmals von Hand geändert werden.

Falls der Encoder aktiviert worden ist, wird die Flügelposition gespeichert und auch nach einem Stromausfall wieder hergestellt.

Wenn der Encoder deaktiviert ist und es zu einem Stromausfall kommt, muss eine neue vollständige Bewegung durchgeführt werden, damit die Vorrichtung den Hub lernt und die Geschwindigkeitsabnahmen wieder hergestellt werden.

Bemerkung: Wenn die Automatik entschert und von Hand bewegt wird, kann es vorkommen, dass die Geschwindigkeitsabnahmen nicht richtig durchgeführt werden. In diesem Fall muss ebenfalls eine neue vollständige Bewegung zur Wiederherstellung des normalen Betriebs vorgenommen werden.

Wenn der Encoder deaktiviert ist, kann die automatische Selbstlernfunktion des Hubs nicht durchgeführt werden.

Wenn die Selbstlernfunktion des Hubs bei ausgeschaltetem Encoder vorgenommen werden soll, wird eine Fehlermeldung angezeigt (ERR).

Soll der Encoder deaktiviert werden, MUSS der Parameter TM UNBEDINGT eingestellt und die Zeit für die Geschwindigkeitsabnahme TSM abgezogen werden (Zeit der normalen Geschwindigkeit = TM-TSM).

Sie können die Auto-Setup nicht machen mit der Logik HTR: ON.

## LERNFUNKTION VON FERN DER SENDEGERÄTE

Wenn man über ein Sendegerät verfügt, das schon im Empfänger gespeichert ist, kann man die Lernfunktion über Funk von Fern vornehmen (ohne auf die Zentrale verwenden zu müssen). Die Logik REM muss auf ON geschaltet sein.

**WICHTIG:** Der Vorgang muss vorgenommen werden, wenn die Torflügel beim Öffnen auf die TCA Pause geschaltet sind.

Folgendermaßen vorgehen:

1 Versteckte Taste des schon gespeicherten Sendegeräts drücken.

2 Innerhalb von 5s die Taste des schon gespeicherten Sendegeräts drücken, die dem Kanal entspricht, der dem neuen Sendegerät zugeteilt werden soll. Die Leuchte beginnt zu blinken.

3 Innerhalb von 10s , die versteckte Taste des neuen Sendegeräts drücken.

4 Innerhalb von 5s die Taste des neuen Sendegeräts drücken, die dem Kanal entspricht, der unter Punkt 2 gewählt wurde. Die Leuchte beginnt zu blinken.

5 Der Empfänger speichert das neue Sendegerät und beendet sofort die Programmierung.

## FEHLERMELDUNGEN

In der Folge werden einige Meldungen aufgeführt, die am Display im Falle von Betriebsstörungen angezeigt werden:

<i>Err</i>	Selbsteichungsfehler	Wenn der Fehler während der Selbstlernfunktion stattfindet, den Zustand der Eingänge PP/STOP/PHC/PHO/PED/BAR kontrollieren und sicherstellen, dass die Flügelbewegung nicht gehindert wird.
<i>Err 1</i>	Fehler Inverter/Cover/Safety	Findet in folgenden Fällen statt: - Der Kontakt SAFETY ist geöffnet - Der Kontakt COVER ist geöffnet - Der Inverter funktioniert nicht richtig: wenden Sie sich bitte an die Kundendienststelle
<i>Err 2</i>	Fehler Fotozellen (Autoset)	Den einwandfreien Betrieb der Fotozellen kontrollieren.
<i>Err 3</i>	Fehler Encoder	Anschlüsse des Encoders prüfen
<i>Err 4</i>	Fehler an der Sicherheitsleiste	Anschlüsse der Sicherheitsleiste kontrollieren
<i>Err 5</i>	Fehler Fototest	Anschlüsse des Fototest prüfen (Abb.3)
<i>Ecoff</i>	Kommunikationsfehler Inverter	Serielle Anschlüsse 485 zwischen Einheit und Inverter prüfen
<i>ANP</i>	Stromsensor eingeschaltet	Der Stromsensor wurde durch ein Hindernis oder einen Widerstand eingeschaltet. Das Hindernis entfernen oder den Flügelhub prüfen.
<i>F 00</i> <i>F 15</i>	Fehler Inverter/Alarm	Notieren Sie sich den Fehlercode und rufen Sie den technischen Kundendienst an.

## DISPLAY LCD

Falls erforderlich, kann die LCD um 180 ° drehbar.

- Stromversorgung des Netzes abtrennen.
- Taste PGM drücken.
- Die taste PGM gedrückt halten und wieder Strom geben
- Die Taste PGM gedrückt halten (ca. 5s) bis die Softwareversion um 180° gedreht erscheint.

Mit der Programmierung wie üblich fortfahren.

## DIAGNOSE

Bei Betriebsstörungen kann man durch Drücken der Taste + oder -, den Zustand aller Eingänge anzeigen lassen (Endschalter, Steuerung und Sicherheit). Jedem Eingang ist ein Displaysegment zugeteilt, das bei der Aktivierung laut nachstehendem Schema aufleuchtet.

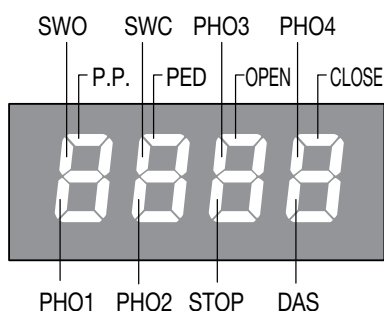

## ENTSORGUNG

Wird das Gerät außer Betrieb gesetzt, müssen die gültigen Gesetzesvorschriften zur differenzierten Entsorgung und Wiederverwendung der Einzelkomponenten, wie Metall, Plastik, Elektrokabel, usw., beachtet werden. Rufen Sie Ihren Installateur oder eine Entsorgungsfirma.

## Déclaration de conformité CE

Déclaration en accord avec les Directives 2004/108/CE(CEM) ;  
2006/95/CE(DBT)

Fabricant :

**Automatismi Benincà SpA**

Adresse :

**Via Capitello, 45 - 36066 Sandrigo (VI) - ITALIE**

Déclare que le produit :

Centrale de commande pour 1 moteur, idéale pour portes coulissantes :

**CP. BISON OTI L**

est conforme aux conditions des Directives CE suivantes :

• **DIRECTIVE 2004/108/CE DU PARLEMENT EUROPÉEN ET DU CONSEIL** du 15 décembre 2004 concernant le rapprochement des législations des États membres relatives à la compatibilité électromagnétique et qui abroge la directive 89/336/CEE, selon les normes harmonisées suivantes :

EN 61000-6-2:2005, EN 61000-6-3:2007.

• **DIRECTIVE 2006/95/CE DU PARLEMENT EUROPÉEN ET DU CONSEIL** du 12 décembre 2006 concernant le rapprochement des législations des États membres relatives au matériel électrique destiné à être employé dans certaines limites de tension, selon les normes harmonisées suivantes :

EN 60335-1:2002 + A1:2004 + A11:2004 + A12:2006 + A2:2006 + A13:2008; EN 60335-1-103:2003.

si applicable :

• **DIRECTIVE 1999/5/CE DU PARLEMENT EUROPÉEN ET DU CONSEIL** du 9 mars 1999 concernant les équipements radio et les terminaux de télécommunications et la reconnaissance réciproque de leur conformité, selon les normes harmonisées suivantes :

ETSI EN 301 489-3 V1.4.1 (2002) + ETSI EN 301 489-1 V1.4.1 (2002) + ETSI EN 300 220-3 V1.1.1 (2000) + EN 60950-1 (2001)

Benincà Luigi, Responsable légal.  
Sandrigo, 02/04/2014.

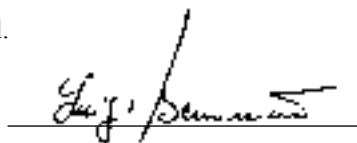

## RECOMMANDATIONS GÉNÉRALES

Ce manuel est destiné exclusivement au personnel qualifié pour l'installation et la maintenance des ouvertures automatiques.

Aucune information donnée dans ce manuel ne sera d'intérêt ou d'utilité à l'utilisateur final.

Conservez ce manuel pour de futures utilisations.

L'installateur doit donner tout renseignement relatif au fonctionnement automatique, manuel et de secours de l'automatisme, et consigner à l'utilisateur du produit le livret d'instructions.



Il faut prévoir dans le réseau d'alimentation un interrupteur/sectionneur omnipolaire avec une distance d'ouverture des contacts égale ou supérieure à 3 mm.

Vérifier la présence en amont de l'installation électrique d'un disjoncteur différentiel et d'une protection contre la surintensité adéquats. Si nécessaire, raccorder la porte ou le portail motorisé à une installation de mise à la terre réalisée conformément aux prescriptions des normes de sécurité en vigueur.

L'installation électrique et la logique de fonctionnement doivent être conformes aux normes en vigueur.

Les conducteurs alimentés à des tensions différentes doivent être séparés physiquement ou bien, ils doivent être isolés en manière appropriée avec une gaine supplémentaire d'au moins 1 mm.

Les conducteurs doivent être assurés par une fixation supplémentaire à proximité des bornes.

Pendant toute intervention d'installation, maintenance et réparation, couper l'alimentation avant de procéder à toucher les parties électriques.

Recontrôler toutes les connexions faites avant d'alimenter la logique de commande.

Les entrées N.F. non utilisées doivent être shuntées

Les descriptions et les illustrations contenues dans ce manuel ne sont pas contraignantes. Le fabricant se réserve le droit d'apporter n'importe quelle modification du côté technique, de construction ou commerciale, en laissant inaltérées les caractéristiques essentielles du produit sans être contraint à mettre au jour cette publication.

## DONNÉES TECHNIQUES

Alimentation Secteur	Monophasé: 230 Vac 50/60 Hz
Sortie Moteur	1 Moteur 400 Vac Triphasé
Courant Maxi Moteur	BISON 35 OTI L: 8A
Sortie Alimentation Accessoires	24Vac 0.4A max.
Degré de Protection	IP54
Température Fonctionnement	-20°C / +50°C
Récepteur Radio	433,92 MHz intégré et configurable (rolling-code ou code fixe+rolling-code + ARC Advanced Rolling Code)
N° Codes Mémorisables	64

## LOGIQUE DE COMMANDE CP.BISON 35 OTI L

### FONCTIONS ENTRÉES/SORTIES



**ATTENTION!** La centrale de commande CP.BISON 35 OTI L est équipée d'un dispositif anti écrasement intégré (détecteur ampérométrique), mais à cause des dimensions des vantaux pour lesquels l'utilisation est prévue, ne peut pas être considéré comme dispositif de sécurité. Donc, l'installation des bords sensibles actifs de sécurité est TOUT A' FAIT OBLIGATOIRE dans le respect des normes en vigueur.

N° Bornes	Fonction	Description
1-2-3-4	Alimentation	Entrée alimentation réseau monophasé. L'alimentation a lieu à travers un filtre de réseau placé en amont de la centrale de commande. Monophasé 1:Phase - 2: Neutre - 3: Non utilisé - 4: GND
5-6-7-8	ONDULEUR	Connexion ONDULEUR monophasé. Monophasé 6: PHASE - 7: NEUTRE
9-10	Clignotant	Branchement clignotant 230Vac 40W max ou 115Vac 40W max (BISON 115).
15-16	Clignotant 24V ou Phototest	Branchement clignotant 24Vac ou sortie Phototest pour photocellules vérifiées.
17-18	SCA	Contact N.O. exempt de tension pour voyant portail ouvert 24 Vac 0.5 A max
19-20	24 Vac	Sortie alimentation accessoires 24Vac/400mA max.
SERIAL 485	Série Onduleur	Branchement série 485 pour communication entre logique de commande et Onduleur.
Encoder	Encodeur	Branchement à l'encodeur moteur.
21-22	Antenne	Branchement antenne carte radio réceptrice intégrée (21-signal/22-écran).
23-36	COM	Commun pour fin de course et toutes les entrées de commande.
24	SWC	Entrée fin de course FERME (contact N.F.)
25	SWO	Entrée fin de course OUVRE (contact N.F.)
26	PHOT 1	Entrée Photocellule 1 (contact N.F.). Désactivable en phase d'ouverture, voir logique PHO1.
27	PHOT 2	Entrée Photocellule 2 (contact N.F.). Désactivable en phase d'ouverture, voir logique PHO2.
28	PHOT 3	Entrée Photocellule 3 (contact N.F.). Désactivable en phase d'ouverture, voir logique PHO3.
29	PHOT 4	Entrée Photocellule 4 (contact N.F.). Désactivable en phase d'ouverture, voir logique PHO4.
30	STOP	Entrée bouton presseur STOP (contact N.F.)
31	OPEN	Entrée bouton presseur OUVRE (contact N.O.).
32	CLOSE	Entrée bouton presseur FERME (contact N.O.)
33	PED	Entrée bouton presseur accès piéton (contact N.O.)
34	Pas-à-Pas	Entrée bouton presseur pas-à-pas (contact N.O.)
35	AUX-IN	Cette entrée active / désactive la fonction Homme Mort, quel que soit le réglage de l'HTR logique, la connexion d'un commutateur NO / NC. Avec contact d'entrée AUX-IN est ouvert: fonctionnement automatique. Avec AUX-IN contact d'entrée fermé: fonction Homme Mort.
37-38	BARRE	Entrée contact barre palpeuse Barre résistive: Jumper "DAS" fermé Barre mécanique: Jumper "DAS" ouvert Voir paramètre SPIN.

39-40	ONDULEUR	Branchement de sécurité, commande un arrêt d'urgence du matériel à l'onduleur. Il est toujours ouvert avec le moteur arrêté, la touche SAFETY appuyée.
41-42	COVER	Interrupteur de sécurité, pré-câblé au microinterrupteur sur le carter de l'automatisme. Intervient dès que le carter de couverture est ouvert bloquant ainsi toute manœuvre.
43-44	SAFETY	Interrupteur de sécurité en option, brancher le bouton d'urgence avec accrochage. Si non utilisés, laisser les serre-joints shuntés.
45-46	AUX	Sortie auxiliaire configurable avec le paramètre AUX. Contact exempt de tension 250 Vac 16 A max.
47-48-49	VOLTAGE SELECTOR	La sélection de la tension d'alimentation est faite à l'aide d'un cavalier à câble: <b>47 et 48 pour alimentation monophasée (230Vac).</b> <b>Si la carte est retirée ou remplacée respecter les branchements indiqués.</b>
<b>Fusible</b>	<b>Type</b>	<b>Description</b>
F1	250V T1A	Protection alimentation accessoires
F2	250V T400mA	Protection logique carte
F3	250V T630mA	Protection commune entrées et série côté onduleur
F4	500V T125mA	Protection primaire transformateur
F5	250V T500mA	Protection clignotant 230V

### VÉRIFICATION BRANCHEMENTS

- 1) Couper l'alimentation.
- 2) Débloquer manuellement le vantail, le porter à environ mi-course et le bloquer à nouveau.
- 3) Rétablir l'alimentation.
- 4) Donner une commande de pas-à-pas avec le bouton de commande <+> sur la centrale de commande (lorsque le panneau d'affichage LCD est éteint), pour arrêter le vantail appuyer à nouveau sur <+>.
- 5) Le vantail doit bouger en ouverture, au cas contraire utiliser la logique MINV pour changer le sens d'ouverture.

### ONDULEUR

La centrale CP.BISON 35 OTI L est munie de branchement série pour contrôler un dispositif onduleur préinstallé sur les motoréducteurs de la série BISON. L'onduleur permet l'amélioration des performances fonctionnelles du moteur du point de vue du contrôle du couple, de la vitesse ainsi que de la sécurité..

L'Onduleur préinstallé dispose de ses propres fonctionnalités de programmation, l'installateur n'en doit modifier aucune, car la centrale CP.BISON contrôle directement tous les paramètres de fonctionnement. Si le dispositif doit être changé, il faut demander au fabricant la pièce de rechange originale et procéder au câblage tout en respectant les connections indiquées dans la documentation fournie avec la pièce de rechange. Ne jamais utiliser pour n'importe quelle raison des dispositifs onduleurs non fournis par le fabricant.

### PROGRAMMATION

La programmation des différentes fonctions de la logique de commande est effectuée en utilisant l'afficheur à cristaux liquides présent sur le tableau de la logique et en programmant les valeurs désirées dans les menus de programmation décrits ci-après.

Le menu paramètres permet d'associer une valeur numérique à une fonction, comme pour un trimmer de réglage.

Le menu des logiques permet d'activer ou de désactiver une fonction, comme pour le réglage d'un dip-switch.

D'autres fonctions spéciales suivent les menus paramètres et logiques et peuvent varier suivant le type de logique de commande ou de version de logiciel.

### POUR ACCÉDER À LA PROGRAMMATION :

- 1 - Presser la touche <PG>, l'afficheur présente le premier menu Paramètres "PAR".
- 2 - Choisir avec la touche <+> ou <-> le menu que l'on souhaite sélectionner.
- 3 - Presser la touche <PG>, l'afficheur présente la première fonction disponible dans le menu.
- 4 - Choisir avec la touche <+> ou <-> la fonction que l'on souhaite sélectionner.
- 5 - Presser la touche <PG>, l'afficheur montre la valeur actuellement programmée pour la fonction sélectionnée.
- 6 - Choisir avec la touche <+> ou <-> la valeur que l'on souhaite attribuer à la fonction.
- 7 - Presser la touche <PG>, l'afficheur montre le signal "PRG" qui indique que la programmation a eu lieu.

### NOTES

La pression sur la touche <+> avec afficheur éteint signifie un impulsion P.P.

La pression simultanée de <+> et <-> effectuée à l'intérieur d'un menu fonction permet de revenir au menu supérieur sans apporter de modification.

Pendant le fonctionnement du moteur en appuyant sur la touche <-> valeur est affichée en ampères de la consommation de courant instantané.

Maintenir la pression sur la touche <+> ou sur la touche <-> pour accélérer l'incrément/décément des valeurs.

Après une attente de 30 s, la logique de commande sort du mode programmation et éteint l'afficheur.

## PARAMÈTRES, LOGIQUES ET FONCTIONS SPÉCIALES

Les tableaux qui suivent donnent la description des différentes fonctions disponibles dans la logique de commande.

PARAMETRES (PR <sub>r</sub> )			
MENU	FONCTION	MIN-MAX- (Default)	MEMO
<i>t<sub>cA</sub></i>	Temps de fermeture automatique. Actif uniquement avec logique "TCA"=ON. Une fois le temps saisi terminé, la centrale commande une manœuvre de fermeture.	1-240-(40s)	
<i>t<sub>PEd</sub></i>	Règle l'espace parcouru par le vantail durant l'ouverture partielle commandée par l'entrée piétonne. La valeur est exprimée en pourcentage sur la valeur totale de la course.	5-100-(20%)	
<i>t<sub>SN</sub></i>	Règle la durée de la phase de ralentissement en ouverture et en fermeture. La valeur est exprimée en pourcentage sur la valeur totale de la course. Voir paragraphe "Réglage vitesse et ralentissements".	10-100-(20%)	
<i>t<sub>n</sub></i>	Temps travail moteur. N'a effet que si la logique ENC est sur OFF. Règle la durée maxi de la manœuvre d'ouverture et de fermeture du moteur. Il doit être saisi environ 4 sec. en plus par rapport au temps de course réelle de l'automatisme.	5-240-(240s)	
<i>F<sub>ST</sub>t<sub>S</sub></i>	Règle la vitesse du vantail en ouverture et en fermeture. Voir paragraphe "Réglage vitesses et ralentissements".	20-45-(45)	
<i>S<sub>L</sub>d<sub>S</sub></i>	Règle la vitesse durant la phase de ralentissement. Voir paragraphe "Réglages vitesses et ralentissements".	10-40-(25)	
<i>P<sub>n</sub>o</i>	Règle le couple appliqué au moteur durant la phase d'ouverture.*	1-99-(70%)	
<i>P<sub>n</sub>c</i>	Règle le couple appliqué au moteur durant la phase de fermeture.*	1-99-(70%)	
<i>S<sub>E</sub>A<sub>v</sub></i>	Règle le seuil d'intervention du dispositif anti écrasement (Encodeur) durant la phase à vitesse normale*. 0:Off -90: sensibilité maxi - 1: sensibilité min	1-90-(0%)	
<i>S<sub>E</sub>A<sub>r</sub></i>	Règle le seuil d'intervention du dispositif anti écrasement (Encodeur) durant la phase de ralentissement*. 0:Off -90: sensibilité maxi - 1: sensibilité min	1-90-(0%)	
<i>b<sub>L</sub>c</i>	Règle l'espace d'arrêt après l'interception du fin de course de fermeture et d'ouverture. Valeur exprimée en cm. Voir paragraphe "Réglages vitesses et ralentissements".	1-10-(3)	
<i>t<sub>LS</sub></i>	Actif seulement avec paramètre AUX1 saisi à la valeur 2. Règle le temps d'activation de la lumière de travail.	1-240-(60s)	
<i>t<sub>A</sub>cc</i>	Pente de la rampe en accélération: Valeur exprimée en dixièmes de secondes. Voir paragraphe "Réglages vitesses et ralentissements".	1-25-(20)	
<i>t<sub>d</sub>Ec</i>	Pente de la rampe en décélération. Voir paragraphe "Réglages vitesses et ralentissements".	50-99-(50)	
<i>t<sub>br</sub></i>	Freinage d'urgence, suite à l'intervention des entrées PHOT/BAR/STOP ou au manque de branchement ONDULEUR, valeur exprimée en dixièmes de secondes.	1-10-(3)	
<i>S<sub>P</sub> in</i>	Règle l'inversion de l'espace qui traverse la porte à la suite de l'intervention du bord sensible. Au cours de l'inversion de phase sont ignorées autre intervention du bord sensible ou des cellules photoélectriques. La valeur minimale de 1 est équivalent à environ 20 cm, la valeur maximale de 4 à environ 60 cm.	1-4 (2)	
<i>A<sub>U</sub>H</i>	Sélectionne le mode de fonctionnement de la sortie AUX: 1: Deuxième canal radio. La sortie est contrôlée par le canal radio du récepteur intégré (voir menu RADIO). 2: Lumière de travail. Le contact se ferme pour le temps saisi avec le paramètre TLS. Le comptage du temps démarre avec le commencement de la manœuvre d'ouverture. 3: Lumière de zone. Le contact se ferme durant la manœuvre d'ouverture et reste fermé pendant tout le temps TCA et il se rouvre uniquement lorsque la porte est fermée. Voir branchements figure 5.	1-3-(1)	

### \*ATTENTION:

**Un réglage erroné de ces paramètres pourrait être dangereux. Respectez les normes en vigueur!**

Nous vous rappelons que le dispositif anti écrasement est activé par défaut et que, vues les dimensions des vantaux destinés à ce type d'automatisme, il est obligatoire d'utiliser des bords sensibles actifs de sécurité dans le respect des normes en vigueur. Les paramètres SEAV et SEAR sont automatiquement ramenés à 0 à chaque modification des paramètres FSTS et SLDS.

<b>LOGIQUES (Loû)</b>			
<b>MENU</b>	<b>FONCTION</b>	<b>ON-OFF-(Default)</b>	<b>MEMO</b>
<b>tca</b>	Valide ou invalide la fermeture automatique On: fermeture automatique validée Off: fermeture automatique invalidée	(OFF)	
<b>ibl</b>	Valide ou invalide la fonction copropriété On: fonction copropriété validée. L'impulsion P.P. ou du transmetteur n'a aucun effet durant la phase d'ouverture. Off: fonction copropriété invalidée.	(OFF)	
<b>ibca</b>	Valide ou invalide les commandes PP durant la phase TCA. On: Commandes PP non validées. Off: Commandes PP validées.	(OFF)	
<b>scL</b>	Valide ou invalide la fermeture rapide, mise en route seulement en cas de TCA:ON On: fermeture rapide validé. Avec portail ouvert l'intervention de la photocellule provoque la fermeture automatique après 3 s. Si la photocellule intervient durant la phase d'ouverture, la manœuvre est achevée et après 3s la fermeture est commandée Off: fermeture rapide invalidée.	(OFF)	
<b>PP</b>	Saisie la modalité de fonctionnement du "touche P.P." et du transmetteur. On: Fonctionnement: OUVRE > FERME > OUVRE > Off: Fonctionnement: OUVRE > STOP > FERME > STOP >	(OFF)	
<b>PrE</b>	Valide ou invalide le pré clignotement. On: pré clignotement validé. Le clignotant s'active 3s avant le départ du moteur. Off: pré clignotement invalidé.	(OFF)	
<b>htr</b>	Valide ou invalide la fonction Homme Mort. On: Fonctionnement Homme Mort. La pression sur les touches OUVRE/FERME doit être gardée pendant toute la manœuvre. Off: Fonctionnement automatique.	(OFF)	
<b>Ltca</b>	Valide ou invalide le clignotant durant le temps TCA. On: Clignotant actif. Off: Clignotant non actif.	(OFF)	
<b>Enc</b>	Active ou désactive l'Encodeur. On: l'Encodeur actif. Off: l'Encodeur non actif. La seule fonction de l'encodeur est de détecter la course du vantail. On suggère de le désactiver seulement temporairement en cas d'entretien.	(ON)	
<b>Pho1</b>	Active ou désactive l'entrée PHOT 1 en phase d'ouverture. On: Photocellule 1 active seulement en phase de fermeture. Off: Photocellule 1 active en ouverture et en fermeture.	(OFF)	
<b>Pho2</b>	Comme PHO1 mais pour l'entrée PHOT 2	(OFF)	
<b>Pho3</b>	Comme PHO1 mais pour l'entrée PHOT 3	(OFF)	
<b>Pho4</b>	Comme PHO1 mais pour l'entrée PHOT 4	(OFF)	
<b>tSt1</b>	Active ou désactive la vérification de la photocellule branchée à l'entrée PHOT1 Avant d'effectuer la manœuvre la centrale vérifie la commutation du contact de la photocellule. Si la vérification résulte négative la manœuvre n'est pas entamée. On: vérification photocellules activée. Off: vérification photocellules désactivée.	(OFF)	
<b>tSt2</b>	Comme TST1 mais pour l'entrée PHOT2	(OFF)	
<b>tSt3</b>	Comme TST1 mais pour l'entrée PHOT3	(OFF)	
<b>tSt4</b>	Comme TST1 mais pour l'entrée PHOT4	(OFF)	
<b>nInu</b>	Choisissez le sens d'ouverture du moteur (voir Fig.4): On: Moteur installé à droite Off: Moteur installé à gauche	(OFF)	
<b>cuAr</b>	Valide ou invalide les transmetteurs à code programmable. On: Récepteur radio habilité exclusivement pour les transmetteurs à code variable (rolling-code). Off: Récepteur habilité pour les transmetteurs à code variable (rolling-code) et programmable (auto apprentissage et dip/switch) .	(OFF)	



<b>rEn</b>	Active ou désactive l'insertion à distance des radio transmetteurs (voir paragraphe APPRENTISSAGE à DISTANCE DES TRANSMETTEURS). On: Insertion à distance activée Off: insertion à distance désactivée.	(ON)	
------------	---	------	--

<b>RADIO (rPd)</b>	
<b>MENU</b>	<b>FONCTION</b>
<b>PP</b>	En sélectionnant cette fonction le récepteur se pose en attente (Push) d'un code émetteur à attribuer à la fonction pas à pas. Appuyez sur le bouton pressoir de l'émetteur que vous désirez réserver à cette fonction. Si le code est valable, il est stocké en mémoire et le message OK est affiché. Si le code n'est pas valable le message affiché est «Err».
<b>2ch</b>	En sélectionnant cette fonction le récepteur se met en attente (Push) d'un code transmetteur à affecter au deuxième canal radio. Appuyer sur la touche du transmetteur que l'on veut affecter à cette fonction. Si le code est valable, il est mémorisé et le message OK est affiché. Si le code n'est pas valable, c'est le message Err qui s'affiche.
<b>PEd</b>	En sélectionnant cette fonction le récepteur se pose en attente (Push) d'un code transmetteur à affecter à la fonction PED. Appuyez sur le bouton pressoir de l'émetteur que vous désirez réserver à cette fonction. Si le code est valable, il est stocké en mémoire et le message OK est affiché. Si le code n'est pas valable le message affiché est «Err».
<b>CLr</b>	En sélectionnant cette fonction le récepteur se pose en attente (Push) d'un code émetteur à effacer de la mémoire. Si le code est valable, il est effacé et le message OK est affiché. Si le code n'est pas valable ou s'il n'est pas stocké en mémoire, le message affiché est «Err»
<b>rEr</b>	Efface complètement la mémoire du récepteur. Confirmation de l'opération est demandée.

<b>NOMBRE DE CYCLES (nPRn)</b>
Affiche le nombre de cycles complets (ouverture+fermeture effectués par l'automatisme. La première pression de la touche <PG> affiche les 4 premiers chiffres, la deuxième pression les 4 derniers. Ex. <PG> 0012 >>> <PG> 3456 : 123.456 cycles effectués.

<b>CYCLES (PRc I)</b>
Cette fonction permet d'activer la signalisation de demande d'entretien après un nombre de manœuvres choisit par l'installateur. Pour activer et sélectionner le nombre de manœuvres, procéder comme il suit: Appuyer sur la touche <PG>, le système affiche OFF sur l'écran de visualisation, pour indiquer que la fonction est désactivée (valeur de défaut). Avec les touches <+> et <-> sélectionner une des valeurs numériques proposées (de OFF à 100). Les valeurs doivent être entendues comme centaines de cycles de manœuvres (i.e.: la valeur 50 indique 5000 manœuvres). Appuyer sur la touche OK pour activer la fonction. L'écran de visualisation affiche le message PROG. La demande d'entretien est signalée à l'utilisateur avec un long clignotement de 10s environ à la fin de la manœuvre.

<b>RESET (rE5)</b>
Réinitialisation de la logique de commande ATTENTION ! Reprogramme la logique de commande avec les valeurs par défaut. La première pression de la touche <PG> provoque le clignotement du mot RES, une autre pression de la touche <PG> réinitialise la logique de commande. Note: Les transmetteurs du récepteur ne sont pas effacés.

<b>AUTOSET (RUto)</b>
Exécute l'apprentissage de la course de l'automatisme. Voir paragraphe APPRENTISSAGE COURSE

<b>CODE DE PROTECTION (codE)</b>
Permet de saisir un code de protection d'accès à la programmation de la centrale. Le système permet de saisir un code alphanumérique de quatre caractères en utilisant des chiffres de 0 à 9 et les lettres A-B-C-D-E-F. A tout moment il est possible d'annuler l'opération de saisie du code, en appuyant simultanément sur les touches + et -. Une fois le mot d'accès saisi on peut opérer sur la centrale, en entrant et en sortant de la programmation pendant un temps de 10 minutes environ, de manière à permettre les opérations de réglage et test des fonctions. La valeur de défaut est 0000 (quatre fois zéro) et indique l'absence du code de protection. En remplaçant le code 0000 avec n'importe quel autre code on active la protection de la centrale, en empêchant l'accès à tous les menus. Si l'on désire saisir un code de protection, procéder comme il suit: - sélectionner le menu Code et appuyer sur OK. - le système affiche le code 0000, même si un code de protection a été précédemment saisi. - avec les touches + e - on peut varier la valeur du caractère clignotant. - avec la touche OK on confirme le caractère clignotant et l'on passe au suivant.

- après avoir saisi les 4 caractères le système affichera un message de confirmation "CONF".  
 - après quelques secondes le code 0000 est affiché à nouveau  
 - il faut confirmer à nouveau le code de protection précédemment saisi, à fin d'éviter toute saisie involontaire.  
 Si le code correspond au précédent, le système affiche un message de confirmation "OK"  
 La centrale sort automatiquement de la phase de programmation et pour accéder à nouveau aux menus il faudra saisir le code de protection mémorisé.  
**IMPORTANT: NOTER le code de protection et le GARDER EN LIEU SÛR pour futures opérations d'entretien. Pour enlever un code d'une centrale protégée il faut entrer dans programmation avec le mot de passe et ramener le code à la valeur de défaut 0000.**  
**EN CAS DE PERTE DU CODE IL FAUT S'ADRESSER À L'ASSISTANCE TECHNIQUE AUTORISÉE, POUR LE REDÉMARRAGE TOATL DE LA CENTRALE.**

### RÈGLAGE VITESSES ET RALENTISSEMENTS

Le tableau qui suit représente graphiquement la course du vantail:

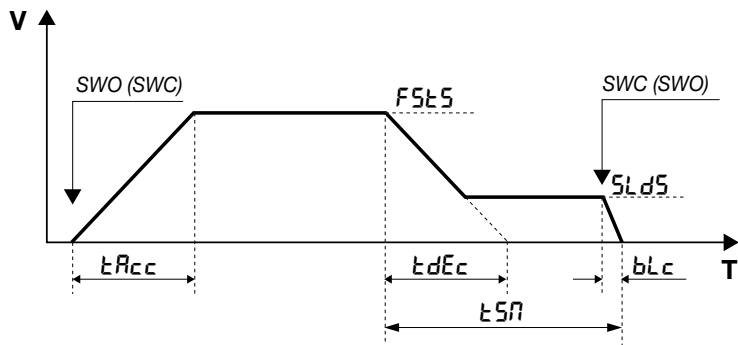

L'axe V représente la vitesse du vantail, l'axe T représente le temps utilisé par le vantail pour parcourir l'espace d'un fin de course à l'autre. Les paramètres règlent indifféremment la phase d'ouverture et la phase de fermeture.

Si nous prenons un vantail arrêté sur n'importe quel fin de course SWO (SWC), après avoir appuyé sur une commande le vantail démarre la manœuvre pour atteindre la vitesse standard de fonctionnement, réglable par le paramètre FST5.

Le temps TACC fixe la rapidité avec laquelle le vantail doit atteindre sa vitesse standard.

Avant de rencontrer le fin de course d'arrêt SWC (SWO) la phase de ralentissement saisie par le temps TSM commence.

La phase de ralentissement mène le vantail de la vitesse standard (FST5) à la vitesse de ralentissement réglée par le paramètre SLDS.

Le temps TDEC fixe la rapidité avec laquelle le vantail doit atteindre la vitesse de ralentissement.

Le temps TDEC est un temps théorique, car, dès que la vitesse atteint la valeur saisie par SLDS la phase de ralentissement à vitesse constante commence et continue jusqu'à ce qu'elle n'intercepte le fin de course SWC (SWO).

Une fois le fin de course intercepté, le vantail continue pour un temps qui est réglable par le paramètre BLC jusqu'à ce qu'il ne s'arrête complètement.

#### NOTES IMPORTANTES:

- Pour le fonctionnement correct des paramètres, il faut absolument que l'apprentissage de la course ait été fait correctement (voir APPRENTISSAGE COURSE).
- Si la valeur de vitesse FST5 est augmentée, il faut augmenter aussi proportionnellement les valeurs TSM, TACC et TDEC, pour éviter toute sollicitation mécanique au motoréducteur.  
 Une valeur TSM trop courte, avec une valeur TDEC trop élevée pourrait provoquer, à cause de l'inertie du vantail, la remise à zéro de la phase de ralentissement SLDS, en provoquant l'intervention du fin de course lorsque la vitesse est encore élevée. Cette condition doit être évitée à tout prix.
- On rappelle que la valeur FST5 peut être modifiée seulement si les limites indiquées dans le Tableau 1 sont respectées.
- La fonction AUTO n'applique aucune modification aux valeurs de défaut des paramètres ci-dessus, qui doivent être saisis par l'installateur sur la base des caractéristiques spécifiques du vantail.

### APPRENTISSAGE COURSE

L'apprentissage de la course est indispensable pour le fonctionnement correct des ralentissements, et il a lieu soit en utilisant la fonction AUTO décrite ci-dessus, soit à la première manœuvre complète (faite sans interruptions) de fin de course ouvre à fin de course ferme (ou vice-versa).

Par la suite il sera toutefois possible de modifier manuellement ces valeurs.

Si l'encodeur est activé la position du vantail est mémorisée et réactivée même en cas d'interruption de réseau.

Si l'encodeur est hors services, en cas de panne électrique, une nouvelle manœuvre complète d'apprentissage sera nécessaire pour l'apprentissage de la course et la restauration des ralentissements.

Note: Si l'automatisme est débloquée et manœuvrée manuellement, la manœuvre qui suit pourrait ne pas effectuer de manière correcte les ralentissements, même dans ce cas il faudra mettre en place une nouvelle manœuvre complète pour la restauration du fonctionnement régulier.

Si l'encodeur est désactivé l'apprentissage automatique de la course ne sera pas possible.

Si l'on essaie de faire l'apprentissage de la course avec encodeur désactivé, le système affiche le message ERR.

Si l'on désire désactiver l'Encodeur il FAUT ABSOLUMENT régler le paramètre TM en soustrayant le temps de ralentissement TSM (temps vitesse normal=TM-TSM).

Vous ne pouvez pas faire le réglage automatique de la HTR logique: ON.

### APPRENTISSAGE À DISTANCE DES TRANSMETTEURS

Si l'on dispose d'un transmetteur déjà mémorisé dans le récepteur il est possible d'effectuer l'apprentissage radio à distance (sans nécessairement accéder à la centrale). La logique REM doit être sur ON.

**IMPORTANT:** La procédure doit être exécutée avec les portails en ouverture durant la pause TCA.

Procéder comme il suit:

1 Appuyer sur la touche cachée du transmetteur déjà mémorisé.

2 Appuyer, dans 5s, la touche du transmetteur déjà mémorisé correspondant au canal à associer au nouveau transmetteur. Le clignotant s'allume.

3 Appuyer dans 10s la touche cachée du nouveau transmetteur.

4 Appuyer, dans 5s, la touche du nouveau transmetteur à associer au canal choisi au point 2, le clignotant s'éteint.

5 Le récepteur mémoriser le nouveau transmetteur et sort immédiatement de la programmation.

### MESSAGES D'ERREUR

Voilà ci de suite la liste des messages affichés en cas d'anomalies de fonctionnement:

<i>Err</i>	Erreur auto-étalonnage	Si l'erreur se présente en phase d'auto-apprentissage contrôler l'état des entrées PP/STOP/PHC/PHO/PED/BAR ou la présence de points de fiction durant la course du vantail.
<i>Err1</i>	Erreur Onduleur/Cover/Safety	Il se produit dans les cas suivants: - Le contact SAFETY est ouvert. - Le contact COVER est ouvert. - L'onduleur présente une anomalie de fonctionnement, contacter l'assistance technique.
<i>Err2</i>	Erreur photocellules (autotest)	Vérifier le fonctionnement correct des photocellules.
<i>Err3</i>	Erreur encodeur	Vérifier branchements encodeur.
<i>Err4</i>	Erreur bord sensible	Vérifier les branchements bord sensible
<i>Err3</i>	Erreur fototest	Vérifier branchements fototest (Fig.3).
<i>Err5</i>	Erreur communication onduleur	Vérifier branchements séries 485 entre centrale et onduleur
<i>AMP</i>	Intervention ampérométrique	Un obstacle ou un point de friction a provoqué l'intervention du capteur ampérométrique. Ôter l'obstacle ou vérifier la course du vantail.
<i>F 00</i> <i>F 15</i>	Erreur/alarme Onduleur	Noter le numéro erreur et contacter l'assistance technique.

### PANNEAU D'AFFICHAGE A' CRISTAUX LIQUIDES

Si nécessaire, il est possible l'affichage du panneau à cristaux liquides de 180°

- Couper l'alimentation secteur

- Appuyer sur PGM

- En gardant PGM appuyé, rétablir l'alimentation électrique

- Garder enfoncé PGM (5s environ) jusqu'à faire apparaître la version logicielle tournée de 180°.

Procéder normalement avec la programmation.

### DIAGNOSTIC

En cas d'anomalies de fonctionnement, il est possible d'afficher, en appuyant sur les boutons pressoirs + o -, l'état de toutes les entrées (fin de course, commande et sécurité). Sur l'écran chaque entrée est associée à un segment qui en cas d'activation s'allume, suivant le schéma ci-dessous.

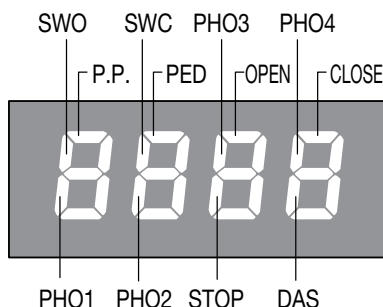

### DÉMOLITION

Au cas où le produit serait mis hors service, il est impératif de se conformer aux lois en vigueur pour ce qui concerne l'élimination différenciée et le recyclage des différents composants (métaux, matières plastiques câbles électriques, etc...) contactez votre installateur ou une firme spécialisée autorisée à cet effet.

## Declaración CE de Conformidad

Declaración según las Directivas 2004/108/CE(EMC); 2006/95/CE(LVD)

Fabricante:

**Automatismi Benincà SpA**

Dirección:

**Via Capitello, 45 - 36066 Sandrigo (VI) - Italia**

Declara que el producto:

Central de mando para 1 motor, ideal para puertas correderas:

**CP.BISON 35 OTI L**

es conforme a las condiciones de las siguientes Directivas CE:

• **DIRECTIVA 2004/108/CE DEL PARLAMENTO EUROPEO Y DEL CONSEJO** del 15 de diciembre de 2004 sobre la armonización de las legislaciones de los Estados miembros sobre la compatibilidad electromagnética y que abroga la directiva 89/336/CEE, según las siguientes normas armonizadas:

EN 61000-6-2:2005, EN 61000-6-3:2007.

• **DIRECTIVA 2006/95/CE DEL PARLAMENTO EUROPEO Y DEL CONSEJO** del 12 de diciembre de 2006 sobre la armonización de las legislaciones de los Estados miembros sobre el material eléctrico destinado a implementarse dentro de determinados límites de tensión, según las siguientes normas armonizadas:

EN 60335-1:2002 + A1:2004 + A11:2004 + A12:2006 + A2:2006 + A13:2008; EN 60335-1-103:2003. si es aplicable:

• **DIRECTIVA 1999/5/CE DEL PARLAMENTO EUROPEO Y DEL CONSEJO** del 9 de marzo de 1999 sobre los equipos de radio y terminales de telecomunicación y el recíproco reconocimiento de su conformidad según las siguientes normas armonizadas:

ETSI EN 301 489-3 V1.4.1 (2002) + ETSI EN 301 489-1 V1.4.1 (2002) + ETSI EN 300 220-3 V1.1.1 (2000) + EN 60950-1 (2001)

Benincà Luigi, Responsable legal.

Sandrigo, 02/04/2014.

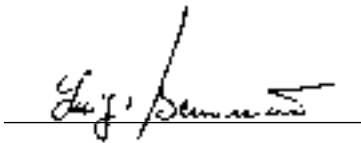

## ADVERTENCIAS

Este manual está destinado exclusivamente a personal cualificado para la instalación y el mantenimiento de aperturas automáticas.

Ninguna información de las aquí presentadas es de interés o de utilidad para el usuario final.

Guardar este manual para futuras consultas.

El instalador debe proporcionar todas las informaciones relativas al funcionamiento automático, manual y de emergencia de la automatización y entregar al usuario de la instalación las instrucciones de uso.



Prever en la red de alimentación un interruptor/cortacircuitos omnipolar con distancia de apertura de los contactos igual o mayor que 3 mm. Comprobar que entre el aparato y la red eléctrica general haya un interruptor diferencial y una protección contra sobrecorriente adecuados.

Algunos tipos de instalación requieren que se conecte la hoja con una instalación de puesta a tierra conforme a las vigentes normas de seguridad.

La instalación eléctrica y la lógica de funcionamiento deben cumplir las normas vigentes.

Los conductores alimentados con tensiones distintas deben estar físicamente separados, o bien deben estar adecuadamente aislados con aislamiento suplementario de por lo menos 1 mm.

Los conductores deben estar vinculados por una fijación suplementaria cerca de los bornes.

Durante las operaciones de instalación, mantenimiento y reparación, cortar la alimentación antes de acceder a las partes eléctricas.

Comprobar todas las conexiones efectuadas antes de dar la tensión.

Las entradas N.C. no utilizadas deben estar puenteadas.

Las descripciones y las ilustraciones presentadas en este manual no son vinculantes. Sin cambiar las características esenciales del producto, el fabricante se reserva el derecho de aportar cualquier modificación de carácter técnico, constructivo o comercial sin obligación de actualizar la presente publicación.

## DATOS TÉCNICOS

Alimentación de red	Monofásica: 230 Vac 50/60 Hz
Salida Motor	1 motor 230Vac trifásica
Potencia máxima motor	BISON 35 OTI L: 8A
Corriente máxima motor	24Vac 0.4A máx.
Grado de protección	IP54
Temp. de funcionamiento	-20°C / +50°C
Receptor radio	433,92 MHz incorporado y configurable (rolling-code o fijo+rolling-code + ARC Advanced Rolling Code)
Nº de códigos memorizables	64

## CENTRAL DE CONTROL CP.BISON 35 OTI L

### FUNCIONES ENTRADAS/SALIDAS



**¡ATENCIÓN!** La central de control CP.BISON 35 OTI L dispone de dispositivo antiplastamiento incorporado (sensor amperimétrico) pero debido a las dimensiones de las hojas para las cuales está previsto el uso, no se puede considerar como dispositivo de seguridad. Por lo tanto es **TERMINANTEMENTE OBLIGATORIO** instalar bordes sensibles activos de protección, de conformidad con las normas vigentes.

Nº term.les	Función	Descripción
1-2-3-4	Alimentación	Entrada alimentación de red monofásica . La alimentación es a través de un filtro de red situado aguas arriba de la central de control. Monofásica 1:Fase - 2: Neutro - 3: No utilizado - 4: GND
5-6-7-8	INVERTER	Conexión INVERTER monofásico. Monofásica 6: FASE - 7: NEUTRO
9-10	Intermitente	Conexión intermitente 230Vac 40W máx. o 115Vac 40W máx. (BISON 115).
15-16	Intermitente 24V o Phototest	Conexión intermitente 24Vac o salida Phototest para fotocélulas comprobadas.
17-18	SCA	Contacto N.A. libre de tensión para testigo de puerta abierta 24 Vac 0.5 A máx.
19-20	24 Vac	Salida alimentación accesorios 24Vac/400mA máx.
SERIAL 485	Serie Inverter	Conexión serie 485 para comunicación entre lógica de control e Inverter.
Encoder	Encoder	Conexión con Encoder motor.
21-22	Antena	Conexión antena tarjeta radioreceptora incorporada (21-senal/22-malla).
23-36	COM	Común para final de carrera y todas las entradas de comando.
24	SWC	Entrada final de carrera CIERRA (contacto N.C.)
25	SWO	Entrada final de carrera ABRE (contacto N.C.)
26	PHOT 1	Entrada Fotocélula 1 (contacto N.C.). Desactivable en fase de apertura, véase la lógica PHO1.
27	PHOT 2	Entrada Fotocélula 2 (contacto N.C.). Desactivable en fase de apertura, véase la lógica PHO2.
28	PHOT 3	Entrada Fotocélula 3 (contacto N.C.). Desactivable en fase de apertura, véase la lógica PHO3.
29	PHOT 4	Entrada Fotocélula 4 (contacto N.C.). Desactivable en fase de apertura, véase la lógica PHO4.
30	STOP	Entrada botón STOP (contacto N.C.)
31	OPEN	Entrada botón OPEN (contacto N.A.)
32	CLOSE	Entrada botón CIERRA (contacto N.A.)
33	PED	Entrada botón Peatones (contacto N.A.)
34	Paso-Paso	Entrada botón Paso-Paso (contacto N.A.)
35	AUX-IN	Esta entrada se activa / desactiva la función Hombre presente, independientemente de la configuración del lógica HTR, utilizando un interruptor de NO / NC. Con AUX-IN contacto de entrada está abierto: operación automática. Con AUX-IN contacto de entrada cerrada: función Hombre presente activa.
37-38	BORDE	Entrada contacto borde sensible Borde resistivo: puente "DAS" cerrado Borde mecánico: puente "DAS" abierto Véase el parámetro SPIN
39-40	INVERTER	Conexión de seguridad, manda una parada de emergencia hardware al inverter. Está siempre abierta con motor parado, botón SAFETY apretado.

41-42	COVER	Interruptor de seguridad, precableado con el microinterruptor en el cárter de la automatización. Actúa, tan pronto se abre el cárter protector, bloqueando todas las maniobras.
43-44	SAFETY	Interruptor de seguridad opcional, conectar el pulsador de emergencia con autoretenición. Si no se utiliza, dejar puenteados los bornes.
45-46	AUX	Salida auxiliar configurable mediante el parámetro AUX. Contacto libre de tensión 250 Vac 16 A máx.
47-48-49	VOLTAGE SELECTOR	La selección de la tensión de alimentación se realiza mediante un puente de hilo: <b>47 y 48 para alimentación monofásica (230Vac).</b> <b>Si se quita o sustituye la tarjeta cabe respetar las susodichas conexiones.</b>
<b>Fusible</b>	<b>Tipo</b>	<b>Descripción</b>
F1	250V T1A	Protección alimentación accesorios
F2	250V T400mA	Protección Lógica tarjeta
F3	250V T630mA	Protección común entradas y serie lado Inverter
F4	500V T125mA	Protección primario transformador
F5	250V T500mA	Protección intermitente 230V

### COMPROBACIÓN DE LAS CONEXIONES

- 1) Cortar la alimentación eléctrica.
- 2) Desbloquear manualmente la hoja, llevarla a aproximadamente la mitad de la carrera y bloquearla de nuevo.
- 3) Restablecer la alimentación eléctrica.
- 4) Dar un comando de paso-paso mediante el botón <+> en la central de control (con display LCD apagado), para detener la hoja volver a pulsar <+>.
- 5) La hoja se tiene que mover en apertura, en caso contrario hay que utilizar la lógica MINV para cambiar la dirección de apertura.

### INVERTER

La central CP.BISON 35 OTI L tiene conexión serie para el control de un aparato Inverter pre-instalado en los motorreductores de la serie BISON. El inverter permite mejorar las prestaciones funcionales del motor desde el punto de vista del control del par, de la velocidad y de la seguridad.

Si bien el Inverter pre-instalado disponga de funciones propias de programación, el instalador no tiene que modificar ninguna de ellas, ya que la central CP.BISON controla directamente todos los parámetros de funcionamiento. Si fuese necesario sustituir el aparato, hay que pedir al fabricante el repuesto original y proceder a efectuar el cableado ajustándose a las conexiones indicadas en la documentación entregada con el repuesto. No utilizar, por ningún motivo, aparatos Inverter no suministrados por el fabricante.

### PROGRAMACIÓN

La programación de las diferentes funciones de la centralita se efectúa utilizando el display LCD incorporado en la centralita y se programan los valores deseados en los menús de programación descritos a continuación.

El menú de parámetros permite programar un valor numérico a una función, en modo análogo a un trimmer de regulación.

Con el menú de lógicas se activa o se desactiva una función, en modo análogo a la configuración de un dip-switch.

Otras funciones especiales siguen a los menús de parámetros y lógicas, y pueden variar según el tipo de centralita o revisión del software.

### PARA ACCEDER A LA PROGRAMACIÓN:

- 1 - Presionar el pulsador <PG>, en el display aparece el primer menú Parámetros "PAR".
- 2 - Seleccionar con el pulsador <+> o <-> el menú que se desea seleccionar.
- 3 - Presionar el pulsador <PG>, el display muestra la primera función disponible en el menú.
- 4 - Seleccionar con el pulsador <+> o <-> la función que se desea seleccionar.
- 5 - Presionar el pulsador <PG>, el display muestra el valor actualmente programado para la función seleccionada.
- 6 - Seleccionar con el pulsador <+> o <-> el valor que se desea dar a la función.
- 7 - Presionar el pulsador <PG>, el display muestra la señal "PRG" que indica que se ha realizado la programación.

### NOTAS

La presión de la tecla <+> con el display apagado equivale a un impulso P.P.

Presionando simultáneamente <+> y <-> dentro de un menú función se vuelve al menú superior sin aportar modificaciones.

Durante el funcionamiento del motor pulsando y manteniendo pulsado el botón <-> valor se muestra en amperios de consumo de corriente instantánea. Mantener presionada la tecla <+> o la tecla <-> para acelerar el aumento/disminución de los valores.

Al cabo de 30 segs., la centralita sale de la modalidad programación y apaga el display.

### PARÁMETROS, LÓGICAS Y FUNCIONES ESPECIALES

En las tablas siguientes se describe cada función disponible en la centralita.

PARAMETROS (PAR)			
MENU	FUNCIÓN	MIN-MAX-(Default)	MEMO
TCA	Tiempo de cierre automático. Activo sólo con lógica "TCA"=ON. Al final del tiempo configurado la central manda una maniobra de cierre.	1-240-(40s)	

$tPEd$	Ajusta el espacio recorrido por la hoja durante la apertura parcial mandada desde la entrada de peatonas. El valor está expresado en porcentaje del valor total de la carrera.	5-100-(20%)	
$tSN$	Ajusta la duración de la fase de ralentización en apertura y cierre. El valor está expresado en porcentaje del valor total de la carrera. Véase el apartado "Ajuste de la velocidad y ralentizaciones".	10-100-(20%)	
$tN$	Tiempo de trabajo del motor. Tiene efecto sólo si la lógica ENC está OFF. Ajusta la duración máxima de la maniobra de apertura y cierre del motor. Se tiene que configurar unos 4 s más con respecto al tiempo de carrera efectiva del automatismo.	5-240-(240s)	
$FStS$	Ajusta la velocidad de la hoja en apertura y cierre. Véase el apartado "Ajuste de la velocidad y ralentizaciones".	20-45-(45)	
$SLdS$	Ajusta la velocidad durante la fase de ralentización. Véase el apartado "Ajuste de la velocidad y ralentizaciones".	10-40-(25)	
$PNo$	Ajusta el par aplicado al motor durante la fase de apertura.*	1-99-(70%)	
$PNc$	Ajusta el par aplicado al motor durante la fase de cierre.*	1-99-(70%)	
$SEAV$	Ajusta el umbral de actuación del dispositivo antiplastamiento (Encoder) durante la fase con velocidad normal*. 0:Off -90: sensibilidad máxima - 1: sensibilidad mínima	1-90-(0%)	
$SEAR$	Ajusta el umbral de actuación del dispositivo antiplastamiento (Encoder) durante la fase de ralentización*. 0:Off -90: sensibilidad máxima - 1: sensibilidad mínima	1-90-(0%)	
$bLc$	Ajusta el espacio de parada después de haber interceptado el final de carrera de cierre y apertura. Valor expresado en cm. Véase el apartado "Ajuste de la velocidad y ralentizaciones".	1-10-(3)	
$tLS$	Activo sólo con parámetro AUX1 configurado en el valor 2. Ajusta el tiempo de activación de la luz de servicio.	1-240-(60s)	
$tAcc$	Pendiente de la rampa en aceleración. Valor expresado en décimas de segundo. Véase el apartado "Ajuste de la velocidad y ralentizaciones".	1-25-(20)	
$tDec$	Pendiente de la rampa en deceleración. Véase el apartado "Ajuste de la velocidad y ralentizaciones".	50-99-(50)	
$tbr$	Frenado de emergencia, por efecto de la actuación de las entradas PHOT/BAR/STOP o por falta de conexión INVERTER, valor expresado en décimas de segundo.	1-10-(3)	
$SP In$	Ajusta la inversión de espacio que corre a través de la puerta, como resultado de la intervención de la banda sensible. Durante la inversión de fase se ignoran más intervenciones del borde sensible o de las fotocélulas. El valor mínimo de 1 es equivalente a alrededor de 20 cm, el valor máximo de 4 a alrededor de 60 cm.	1-4 (2)	
$AUX$	Selecciona la modalidad de funcionamiento de la salida AUX: 1: Segundo canal radio. La salida está controlada por el canal radio de la receptora incorporada (véase el menú RADIO). 2: Luz de servicio. El contacto se cierra por el tiempo configurado con el parámetro TLS. El conteo comienza al empezar la maniobra de apertura. 3: Luz de zona. El contacto se cierra durante la maniobra de apertura y queda cerrado por todo el tiempo TCA y se vuelve a abrir solamente cuando la puerta está cerrada. Véanse las conexiones en la Figura 5.	1-3-(1)	

**\* ATENCIÓN:**

**Una configuración errada de estos parámetros puede ser peligrosa. ¡Ajustarse a las normas vigentes!**

Cabe recordar que el dispositivo antiplastamiento por defecto está desactivado y que, consideradas las dimensiones de las hojas previstas para este tipo de automatización, es obligatorio utilizar bordes sensibles activos de protección, de conformidad con las normas vigentes. Los parámetros SEAV y SEAR son puestos automáticamente a 0 cada vez que se modifican los parámetros FSTS y SLDS.

LOGICAS (L.O.)			
MENU	FUNCIÓN	ON-OFF-(Default)	MEMO
$tCA$	Habilita o inhabilita el cierre automático. On: cierre automático habilitado Off: cierre automático inhabilitado	(OFF)	

<b>ibl</b>	Habilita o inhabilita la función comunidad. On: función comunidad habilitada. El impulso P.P. o del transmisor no tiene efecto durante la fase de apertura. Off: función comunidad inhabilitada.	(OFF)	
<b>ibcA</b>	Habilita o inhabilita los mandos PP durante la fase TCA. On: Mandos PP no habilitados. Off: Mandos PP habilitados.	(OFF)	
<b>Scl</b>	Habilita o inhabilita el cierre rápido, activable sólo si TCA: ON On: cierre rápido habilitado. Con cancela abierta la actuación de la fotocélula provoca el cierre automático al cabo de 3 s. Si la actuación de la fotocélula tiene lugar durante la fase de apertura, se completa la maniobra y al cabo de 3s se manda el cierre. Off: cierre rápido inhabilitado.	(OFF)	
<b>PP</b>	Selecciona la modalidad de funcionamiento del "Botón P.P." y del transmisor. On: Funcionamiento: ABRE > CIERRA > ABRE > Off: Funcionamiento: ABRE > STOP > CIERRA > STOP >	(OFF)	
<b>PrE</b>	Habilita o inhabilita la pre-intermitencia. On: Pre-intermitencia habilitada. El intermitente se activa 3s antes del arranque del motor. Off: Pre-intermitencia inhabilitada.	(OFF)	
<b>htr</b>	Habilita o inhabilita la función Hombre presente. On: Funcionamiento Hombre Presente. La presión de los botones ABRE/CIERRA debe ser mantenida durante toda la maniobra. Off: Funcionamiento automático.	(OFF)	
<b>LtcA</b>	Habilita o inhabilita el intermitente durante el tiempo TCA. On: Intermitente activo. Off: Intermitente no activo.	(OFF)	
<b>Enc</b>	Habilita o inhabilita el Encoder. On: Encoder activado. Off: Encoder desactivado. El encoder desempeña únicamente la función de detección de la carrera de la hoja. Se aconseja desactivarlo sólo temporalmente en caso de tener que efectuar mantenimiento.	(ON)	
<b>Pho1</b>	Habilita o inhabilita la entrada PHOT 1 en la fase de apertura. On: Fotocélula 1 activa sólo en fase de cierre. Off: Fotocélula 1 activa en fase de apertura y cierre.	(OFF)	
<b>Pho2</b>	Como PHO1 pero con referencia a la entrada PHOT 2	(OFF)	
<b>Pho3</b>	Como PHO1 pero con referencia a la entrada PHOT 3	(OFF)	
<b>Pho4</b>	Como PHO1 pero con referencia a la entrada PHOT 4	(OFF)	
<b>tSt1</b>	Activa o desactiva la comprobación de la fotocélula conectada a la entrada PHOT 1 Antes de efectuar la maniobra la central comprueba la conmutación del contacto de la fotocélula. Si la comprobación arroja resultado negativo no se inicia la maniobra. On: comprobación fotocélula activada. Off: comprobación fotocélula desactivada.	(OFF)	
<b>tSt2</b>	Como TST1 pero con referencia a la entrada PHOT 2	(OFF)	
<b>tSt3</b>	Como TST1 pero con referencia a la entrada PHOT 3	(OFF)	
<b>tSt4</b>	Como TST1 pero con referencia a la entrada PHOT 4	(OFF)	
<b>nInu</b>	Selecciona la dirección de apertura del motor (véase la Fig.4): On: Motor instalado a la derecha Off: Motor instalado a la izquierda	(OFF)	
<b>cuAr</b>	Habilita o inhabilita los transmisores de código programable On: Receptor radio habilitado exclusivamente para los transmisores de código variable (rolling-code). Off: Receptor habilitado para transmisores de código variable (rolling-code) y programable (auto-aprendizaje y dip/switch) .	(OFF)	
<b>rEn</b>	Habilita o inhabilita la introducción remota de los radiotransmisores (véase párrafo APRENDIZAJE REMOTO). On: Activación remota habilitada Off: Activación remota inhabilitada	(ON)	



**RADIO (rPd)**

MENU	FUNZIONE
<b>pp</b>	Seleccionando esta función la receptora se pone en espera (Push) de un código transmisor a asignar a la función paso-paso. Presionar la tecla del transmisor que se desea asignar a esta función. Si el código es válido, es memorizado y es visualizado el mensaje OK Si el código no es válido, es visualizado el mensaje Err.
<b>2ch</b>	Seleccionando esta función la receptora se pone en espera (Push) de un código transmisor a asignar al segundo canal radio. Presionar la tecla del transmisor que se desea asignar a esta función. Si el código es válido, es memorizado y es visualizado el mensaje OK Si el código no es válido, es visualizado el mensaje Err.
<b>PEd</b>	Seleccionando esta función la receptora se pone en espera (Push) de un código transmisor a asignar a la función PED. Presionar la tecla del transmisor que se desea asignar a esta función. Si el código es válido, es memorizado y es visualizado el mensaje OK Si el código no es válido, es visualizado el mensaje Err.
<b>cLr</b>	Seleccionando esta función la receptora se pone en espera (Push) de un código transmisor a borrar de la memoria. Si el código es válido, es borrado y es visualizado el mensaje OK Si el código no es válido o no está presente en la memoria, es visualizado el mensaje Err
<b>rEr</b>	Borra completamente la memoria de la receptora. Se pide la confirmación de la operación.

**NÚMERO DE CICLOS (nPA)**

Visualiza el número de ciclos completos (abre+cierra) efectuados por la automatización.

La primera presión del pulsador <PG>, visualiza los primeros 4 dígitos, la segunda presión los últimos 4. Por ejemplo <PG> 0012 >>> <PG> 3456: efectuados 123.456 ciclos.

**CICLOS MANTENIMIENTO (MAI)**

Esta función permite activar la indicación de solicitud de mantenimiento al cabo de un número de maniobras establecido por el instalador.

Para activar y seleccionar el número de maniobras, proceder como sigue:

Presionar el botón <PG>, el display muestra OFF, que indica que la función está inhabilitada (valor por defecto).

Con los botones <+> y <-> seleccionar uno de los valores numéricos propuestos (desde OFF hasta 100). Los valores son a entender como centenares de ciclos de maniobra (por ejemplo: el valor 50 indica 5000 maniobras).

Apretar el botón OK para activar la función. El display muestra el mensaje PROG.

La solicitud de mantenimiento es manifestada al usuario con un duradero parpadeo del intermitente al final de la maniobra de aproximadamente 10s.

**RESET (rE5)**

RESET de la central. ¡ATENCIÓN! Pone la central en los valores por omisión.

La primera presión del pulsador <PG> provoca el parpadeo del mensaje RES, una ulterior presión del pulsador <PG> efectúa el restablecimiento de la central.

Nota: No se borran los transmisores de la receptora.

**AUTOSET (Aut)**

Efectúa el aprendizaje de la carrera de la automatización. Véase el apartado APRENDIZAJE DE LA CARRERA

**CÓDIGO DE PROTECCIÓN (codE)**

Permite introducir un código de protección de acceso a la programación de la central.

Se puede introducir un código alfanumérico de cuatro caracteres utilizando los de 0 a 9 y las letras A-B-C-D-E-F.

En cualquier momento es posible anular la operación de introducción del código, pulsando simultáneamente las teclas + y -. Una vez insertada la contraseña se puede actuar sobre la central, en entrada y en salida de la programación, para un tiempo de aproximadamente 10 minutos, a fin de consentir la ejecución de las operaciones de ajuste y test de las funciones.

El valor por omisión es 0000 (cuatro ceros) e indica la ausencia de un código de protección.

Sustituyendo el código 0000 por cualquier otro código se habilita la protección de la central, impidiendo el acceso a todos los menús.

Si se desea introducir un código de protección, proceder como sigue:

- seleccionar el menú Code y pulsar OK.

- se muestra el código 0000, también si ya se ha ingresado precedentemente un código de protección.

- con las teclas + y - se puede modificar el valor del carácter intermitente.

- con la tecla OK se confirma el carácter intermitente y se pasa al siguiente.

- después de haber ingresado los 4 caracteres aparece un mensaje de confirmación "CONF".

- al cabo de unos segundos se vuelve a mostrar el código 0000

- es necesario volver a confirmar el código de protección precedentemente ingresado, a fin de evitar ingresos involuntarios.

Si el código corresponde al precedente, se muestra un mensaje de confirmación "OK"

La central sale automáticamente de la fase de programación y, para acceder de nuevo a los menús, será necesario ingresar el código de protección memorizado.

**IMPORTANTE: APUNTAR el código de protección y GUARDARLO EN UN SITIO SEGURO para futuros mantenimientos. Para quitar un código de una central protegida es necesario entrar en la programación utilizando la contraseña y llevar de nuevo el código al valor por defecto 0000..**

**SI SE EXTRAÍA EL CÓDIGO ES NECESARIO DIRIGIRSE AL SERVICIO TÉCNICO AUTORIZADO PARA QUE EFECTÚE EL RESTABLECIMIENTO TOTAL DE LA CENTRAL.**

## AJUSTE DE LA VELOCIDAD Y RALENTIZACIONES

En el diagrama siguiente se muestra gráficamente la carrera de la hoja:

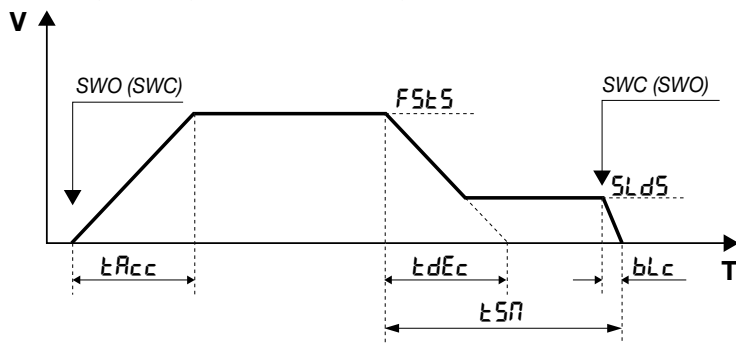

El eje V representa la velocidad de la hoja, el eje T representa el tiempo empleado por la hoja para recorrer el espacio desde un final de carrera al otro. Los parámetros ajustan de la misma manera tanto la fase de apertura como la fase de cierre.

Considerando la hoja parada en un final de carrera cualquiera SWO (SWC), al pulsar un comando la hoja comienza la maniobra para alcanzar la velocidad estándar de funcionamiento, regulable mediante el parámetro FSTS.

El tiempo TACC establece cuán rápidamente la hoja alcanza la velocidad estándar.

Antes de encontrar el final de carrera de parada SWC (SWO) comienza la fase de ralentización configurada por el tiempo TSM.

La fase de ralentización lleva la hoja desde la velocidad estándar (FSTS) a la velocidad de ralentización ajustada mediante el parámetro SLDS.

El tiempo TACC establece cuán rápidamente la hoja alcanza la velocidad de ralentización.

El tiempo TDEC es teórico, ya que tan pronto la velocidad llega al valor configurado con SLDS comienza la fase de ralentización con velocidad constante, que sigue hasta interceptar el final de carrera SWC (SWO).

Una vez interceptado el final de carrera, la hoja sigue por un tiempo ajustable mediante el parámetro BLC hasta la parada completa.

### NOTAS IMPORTANTES:

- Para el funcionamiento correcto de los parámetros, es indispensable que el aprendizaje de la carrera haya sido efectuado correctamente (Véase APRENDIZAJE DE LA CARRERA).
- Si se aumenta el valor de velocidad FSTS, es necesario aumentar proporcionalmente en valores TSM, TACC y TDEC, para evitar someter el motorreductor a esfuerzos mecánicos.

Un valor TSM demasiado breve, junto con un valor TDEC demasiado alto podría causar, debido a la inercia de la hoja, la puesta a cero de la fase de ralentización SLDS, haciendo actuar el final de carrera cuando la velocidad todavía es alta. Cabe terminantemente evitar esta condición.

- Cabe recordar que el valor FSTS se puede modificar solamente respetando los límites indicados en la Tabla 1.
- La función AUTO no efectúa modificaciones de los valores por defecto de los parámetros susodichos, que tiene que configurar el instalador según las características específicas de la hoja.

## APRENDIZAJE DE LA CARRERA (ENC:ON)

Es indispensable el aprendizaje de la carrera para el funcionamiento correcto de las ralentizaciones y se realiza tanto utilizando la función AUTO antedicha como a la primera maniobra completa (es decir efectuada sin interrupción) desde final de carrera de apertura a final de carrera de cierre (o viceversa).

Sucesivamente de todas maneras es posible modificar manualmente estos valores.

Si el encoder está activado, la posición de la hoja es memorizada y restablecida también en caso de interrupción de la electricidad de red.

Si el encoder está desactivado, en caso de interrupción de la electricidad de red será necesaria una nueva maniobra completa para aprender la carrera y el restablecimiento de las ralentizaciones.

Nota: Si se desbloquea y desplaza manualmente la automatización, la sucesiva maniobra podría no efectuar correctamente las ralentizaciones; también en este caso será necesaria una nueva maniobra completa para restablecer el funcionamiento normal.

Si el Encoder está inhabilitado, no es posible efectuar el aprendizaje automático de la carrera.

Si se intenta efectuar el aprendizaje de la carrera con el Encoder inhabilitado, se muestra el mensaje ERR.

Si se desea inhabilitar el Encoder es INDISPENSABLE ajustar el parámetro TM restando el tiempo de ralentización TSM (tiempo velocidad normal=TM-TSM).

No se puede hacer el autoajuste con el HTR lógica: ON

## APRENDIZAJE REMOTO DE TRANSMISORES

Si se dispone de un transmisor ya memorizado en la receptora, es posible efectuar el aprendizaje radio remoto (sin que sea necesario acceder a la central). La lógica REM tiene que estar en ON.

**IMPORTANTE:** El procedimiento debe ser efectuado con hojas en apertura durante la pausa TCA.

Proceder como sigue:

- 1 Presionar el botón oculto del transmisor ya memorizado.
- 2 Presionar, dentro de 5s, el botón del transmisor ya memorizado correspondiente al canal a asociar con el nuevo transmisor. Se enciende el intermitente.
- 3 Presionar dentro de 10s el botón oculto del nuevo transmisor.

- 4 Presionar, dentro de 5s, el botón del nuevo transmisor a asociar con el canal elegido en el punto 2. El intermitente se apaga.  
 5 La receptora memoriza el nuevo transmisor y sale inmediatamente de la programación.

### MENSAJES DE ERROR

A continuación se presentan algunos mensajes que se muestran en el display en caso de anomalías del funcionamiento:

<i>Err</i>	Error de autocalibración	Si se presenta el error en la fase de autoaprendizaje hay que comprobar el estado de las entradas PP/STOP/PHC/PHO/PED/BAR o la presencia de puntos de fricción en la carrera de la hoja.
<i>Err 1</i>	Error Inverter/Cover/Safety	Se produce en los casos siguientes: - Está abierto el contacto SAFETY. - Está abierto el contacto COVER. - El Inverter presenta una anomalía de funcionamiento, contactar con el servicio técnico.
<i>Err 2</i>	Error fotocélulas (Autoset)	Comprobar que las fotocélulas funcionen correctamente.
<i>Err 3</i>	Error Encoder	Comprobar las conexiones del Encoder.
<i>Err 4</i>	Error borde sensible	Comprobar la conexión del borde sensible
<i>Err 5</i>	Error fototest	Comprobar la conexión fototest (Fig.3)
<i>Err 7</i>	Error de comunicación Inverter	Comprobar las conexiones serie 485 entre la central y el Inverter
<i>AMP</i>	Actuación amperimétrica	Un obstáculo o un punto de fricción ha causado la actuación del sensor amperimétrico. Eliminar el obstáculo o comprobar la carrera de la hoja.
<i>F 00</i> <i>F 15</i>	Error/alarma de Inverter	Tomar nota del número de error y contactar con el servicio técnico.

### DISPLAY LCD

Si fuese necesario, es posible voltear 180° la visualización del display LCD:

- Corte la alimentación de red
- Pulse PGM
- Manteniendo pulsado PGM, restablezca la alimentación de red
- Mantenga pulsado PGM (unos 5 s) hasta que aparece la versión software, volteada 180°.

Proceda normalmente con la programación.

### DIAGNÓSTICO

En el caso de anomalías de funcionamiento es posible visualizar, pulsando la tecla + ó -, el estado de todas las entradas (final de carrera, comando y seguridad). Con cada entrada está asociado un segmento del display que, en caso de activación, se enciende, según el esquema siguiente.

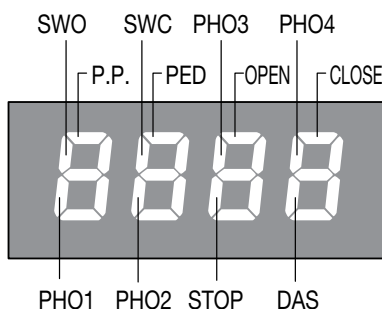

### DISPOSICIÓN

Cada vez que el producto esté fuera de servicio, es necesario seguir las disposiciones legislativas en vigor en ese momento en cuanto concierne a la eliminación de suciedad y al reciclaje de varios componentes (metales, plásticos, cables eléctricos, etc.), es aconsejable contactar con su instalador o con una empresa especializada y habilitada para tal fin.

## Deklaracja zgodności CE

Deklaracja spełnia wymogi Dyrektyw 2004/108/WE(EMC); 2006/95/WE(LVD)

Producent:

**Automatismi Benincà SpA**

Adres:

**Via Capitello, 45 - 36066 Sandrigo (VI) - Włochy**

Oświadcza, że maszyna:

**Centralka sterowania 1 silnika, do bram przesuwanych:**

**CP.BISON 35 OTI L**

spełnia wymogi następujących dyrektyw WE:

• **DYREKTYWA 2004/108/WE PARLAMENTU EUROPEJSKIEGO I RADY** z 15 grudnia 2004 w sprawie harmonizacji ustawodawstw państw członkowskich odnośnie kompatybilności elektromagnetycznej i znosząca dyrektywę 89/336/EWG, zgodnie z następującymi normami zharmonizowanymi:

EN 61000-6-2:2005, EN 61000-6-3:2007.

• **DYREKTYWA 2006/95/WE PARLAMENTU EUROPEJSKIEGO I RADY** z dnia 12 grudnia 2006 w sprawie harmonizacji ustawodawstw państw członkowskich odnośnie sprzętu elektrycznego przewidzianego do stosowania w określonych granicach napięcia, zgodnie z następującymi normami zharmonizowanymi:

EN 60335-1:2002 + A1:2004 + A11:2004 + A12:2006 + A2:2006 + A13:2008; EN 60335-2-103:2003.

jeśli ma zastosowanie:

• **DYREKTYWA 1999/5/WE PARLAMENTU EUROPEJSKIEGO I RADY** z dnia 9 marca 1999 dotycząca urządzeń radiowych i końcowych urządzeń telekomunikacyjnych oraz wzajemnego uznawania ich zgodności, zgodnie z następującymi normami zharmonizowanymi. ETSI EN 301 489-3 V1.4.1 (2002) + ETSI EN 301 489-1 V1.4.1 (2002) + ETSI EN 300 220-3 V1.1.1 (2000) + EN 60950-1 (2001)

Benincà Luigi, Przedstawiciel prawny.

Sandrigo, 02/04/2014.

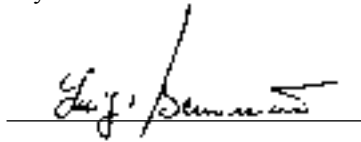

## OSTRZEŻENIA

Niniejszy podręcznik przeznaczony jest wyłącznie dla wykwalifikowanego personelu w celu instalacji i konserwacji bram automatycznych.

Żadna z zawartych tu informacji nie jest użyteczna ani celowa dla końcowego użytkownika.

Przechowywać niniejszy podręcznik do przyszłego użytku.

Instalator ma obowiązek podać wszystkie informacje dotyczące działania automatycznego, ręcznego i stanu alarmu urządzenia automatyzacji oraz przekazać użytkownikowi urządzenie i instrukcję użytkowania.

Należy przewidzieć w sieci wyłącznik/odłącznik sekcyjny wielobiegunowy, gdzie odległość rozwarcia między stykami będzie równa lub większa 3 mm.



Sprawdzić, czy przed instalacją elektryczną jest odpowiedni wyłącznik dyferencjalny i zabezpieczenie przed przetężeniem.

Niektóre typologie instalacji wymagają podłączenia skrzydła do uziemienia, zgodnie z obowiązującymi normami bezpieczeństwa.

Instalacja elektryczna i tryb funkcjonowania muszą być zgodne z obowiązującymi normami.

Przewody zasilane różnym napięciem muszą być materialnie oddzielone, albo odpowiednio izolowane dodatkową izolacją o grubości co najmniej 1 mm.

W pobliżu zacisków przewody muszą być umocowane dodatkowym zaciskiem.

Podczas prac instalacyjnych, konserwacji i naprawy, przed przystąpieniem do prac na częściach elektrycznych należy odciąć zasilanie.

Przed przywróceniem napięcia należy dokładnie sprawdzić wszystkie połączenia elektryczne.

Nieużywane wejścia N.C. należy zmostkować.

Opisy i ilustracje znajdujące się w niniejszym podręczniku podane są wyłącznie przykładowo. Pozostawiając niezmienną istotne charakterystyki techniczne produktu, producent zastrzega sobie prawo do wprowadzania każdej zmiany o charakterze technicznym, konstrukcyjnym lub handlowym, bez konieczności modyfikowania niniejszej publikacji.

## DANE TECHNICZNE

Zasilanie sieciowe	Jednofazowe: 230 Vac 50/60 Hz
Wyjście silnika	1 silnik 230Vac trójfazowy
Maksymalny prąd silnika	BISON OTI L: 8A
Wyjście zasilania osprzętu	maks. 24Vdc 0.4 A
Stopień ochrony	IP54
Temp. robocza	-20°C / +50°C
Odbiornik radiowy	433,92 MHz wbudowany i konfigurowalny (rolling-code lub stały+rolling-code+ ARC Advanced Rolling Code)
Liczba kodów, które mogą być zapisane	64

## CENTRALKA STEROWNICZA CP.BISON 35 OTI L

### FUNKCJE WEJŚĆ/WYJŚĆ



**UWAGA!** Centralka sterownicza CP.BISON 35 OTI L posiada wbudowany mechanizm zapobiegający przygnieceniu (czujnik amperometryczny), ale z powodu rozmiaru skrzydeł bram przewidzianych do obsługi nie może on być uważany za urządzenie bezpieczeństwa. Zatem, należy **OBOWIĄZKOWO** zainstalować ochronne listwy bezpieczeństwa zgodne z obowiązującymi przepisami.

Zacisk nr	Funkcja	Opis
1-2-3-4	Zasilanie	Wejście zasilania sieciowego jednofazowego. Zasilanie ma miejsce za pośrednictwem filtra sieciowego zainstalowanego przed centralką sterowniczą. Jednofazowe 1:Faza - 2: Neutralny - 3: Nie jest używany - 4: GND
5-6-7-8	FALOWNIK	Podłączenie FALOWNIKA jednofazowego. Jednofazowe 6: FAZA - 7: NEUTRALNY
9-10	Sygnalizator świetlny	Podłączenie sygnalizatora świetlnego maks. 230Vac 40W lub maks. 115Vac 40W (BISON 115).
15-16	Sygnalizator świetlny 24V lub Phototest	Podłączenie sygnalizatora świetlnego 24Vac lub wyjścia Phototest do sprawdzonych fotokomórek.
17-18	SCA	Styk N.O. bez napięcia dla lampki kontrolnej otwartej bramy maks. 24 Vac 0.5 A
19-20	24 Vac	Wyjście zasilania osprzętu maks. 24Vac/400mA
SERIAL 485	Szeregowe falownika	Podłączenie szeregowe 485 do komunikacji między sterowniczym układem logicznym a falownikiem.
Encoder	Enkoder	Podłączenie do enkodera silnika.
21-22	Antena	Podłączenie anteny wbudowanej karty radioodbiornika (21-sygnal/22-ekran).
23-36	COM	Wspólne dla ograniczników i wszystkich wejść sterowania.
24	SWC	Wejście wyłącznika krańcowego ZAMYKANIA (styk N.C).
25	SWO	Wejście wyłącznika krańcowego OTWIERANIA (styk N.C).
26	PHOT 1	Wejście 1 fotokomórki (styk N.C). Może być wyłączone podczas fazy otwierania, zobacz logika PHO1.
27	PHOT 2	Wejście 2 fotokomórki (styk N.C). Może być wyłączone podczas fazy otwierania, zobacz logika PHO2.
28	PHOT 3	Wejście 3 fotokomórki (styk N.C). Może być wyłączone podczas fazy otwierania, zobacz logika PHO3.
29	PHOT 4	Wejście 4 fotokomórki (styk N.C). Może być wyłączone podczas fazy otwierania, zobacz logika PHO4.
30	STOP	Wejście przycisku STOP (styk N.C).
31	OPEN	Wejście przycisku OTWIERAJ (styk N.O.).
32	CLOSE	Wejście przycisku ZAMYKAJ (styk N.O.)
33	PED	Wejście przycisku dla pieszych (styk N.O.).
34	Krokowo	Wejście przycisku trybu krokowego (styk N.O.)
35	AUX-IN	Wejście to włącza / wyłącza funkcję Obecność operatora, bez względu na ustawienie HTR logiki, łączący przełącznik NO / NC. Przy kontakcie wejścia AUX-IN jest otwarte: tryb automatyczny. Z AUX-IN kontakt wejście zamknięte: funkcję Obecność operatora.
37-38	ZABEZPIECZENIEKRAWĘDZIOWE	Wejście styku zabezpieczenia krawędziowego Krawędź oporowa: Jumper "DAS" zamknięty Krawędź mechaniczna: Jumper "DAS" otwarty. Patrz parametr SPIN

39-40	FALOWNIK	Połączenie bezpieczeństwa, wydaje polecenie awaryjnego zatrzymania sprzętu na enkoderze. Jest zawsze otwarte przy wyłączonym silniku, naciśniętym przycisku SAFETY.
41-42	COVER	Wyłącznik bezpieczeństwa, wstępnie okablowany do mikrowyłącznika na osłonie napędu. Włącza się w chwili otwarcia osłony zabezpieczającej blokując wszelkie ruchy.
43-44	SAFETY	Opcjonalny wyłącznik bezpieczeństwa, podłączyć przycisk awaryjny z funkcją samopodtrzymania. Jeżeli nie jest używany, zostawić mostkowane zaciski.
45-46	AUX	Wyjście pomocnicze konfigurowalne za pomocą parametru AUX. Styk wolny od napięcia maks. 250 Vac 16 A
47-48-49	VOLTAGE SELECTOR	Wybór napięcia zasilającego jest wykonywane za pomocą mostka przewodowego. <b>47 i 48 dla zasilania jednofazowego (230Vac).</b> <b>Jeżeli karta zostanie wyjęta lub wymieniona należy przestrzegać podanych połączeń.</b>
<b>Bezpiecznik</b>	<b>Typ</b>	<b>Opis</b>
F1	250V T1A	Ochrona zasilania osprzętu
F2	250V T400mA	Ochrona układu logicznego karty
F3	250V T630mA	Wspólne zabezpieczenie wejść i poł. szeregowych po stronie falownika
F4	500V T125mA	Główna ochrona transformatora
F5	250V T500mA	sygnalizatora świetlnego 230V

### KONTROLA POŁĄCZEŃ

- 1) Odłączyć zasilanie.
- 2) Ręcznie odblokować drzwi, przesunąć je mniej więcej do połowy toru i ponownie zablokować.
- 3) Wznowić dopływ zasilania.
- 4) Wydać polecenie trybu krokowego za pomocą przycisku <+> na centralce sterowniczej (przy wyłączonym wyświetlaczu LCD), aby zatrzymać skrzydło ponownie naciskając <+>.
- 5) Skrzydło powinna przesunąć się w kierunku otwarcia, w innym razie posłużyć się logiką MINV aby zmienić kierunek otwierania.

### FALOWNIK

Centralka CP.BISON 35 OTI L jest wyposażona w połączenie szeregowo do kontroli falownika wstępnie zainstalowanego na motoreduktorach serii BISON. Falownik umożliwia znaczne polepszenie wydajności funkcjonalnej silnika z punktu widzenia kontroli momentu, prędkości i bezpieczeństwa.

Pomimo, iż wstępnie zainstalowany falownik dysponuje własnymi funkcjami programowania, to jednak żadna z tych funkcji nie powinna być zmieniana przez instalatora, gdyż centralka CP.BISON kontroluje bezpośrednio wszystkie parametry funkcjonowania. W razie konieczności wymiany urządzenia, należy zamówić u producenta oryginalną część zamienną i wykonać okablowanie przestrzegając połączeń podanych w dokumentacji dostarczonej razem z częścią zamienną. Pod żadnym pozorem nie należy używać falowników innych producentów.

### PROGRAMOWANIE

Programowanie różnych funkcji centralki dokonywane jest za pomocą wyświetlacza LCD, znajdującego się na pulpicie centralki, wprowadzając, opisane poniżej, obrane wartości do menu programowania.

Menu z parametrami pozwala nastawić jedną wartość numeryczną dla jednej funkcji, w sposób analogiczny do trimera regulacyjnego.

Menu logiki umożliwia włączanie lub wyłączanie jednej z funkcji, w sposób analogiczny do nastawiania jednego z dip-switch.

Inne funkcje specjaln występują po menu parametrów i menu logiki i mogą zmieniać się one w zależności od rodzaju centralki lub rodzaju kontroli wykonywanej przez software.

### BY WEJŚĆ NA STRONĘ PROGRAMOWANIA NALEŻY:

- 1 – Nacisnąć przycisk <PG>, display wyświetla pierwsze menu z Parametrami "PAR".
- 2 – Wybrać za pomocą przycisku <+> lub <-> menu do zaprogramowania.
- 3- Nacisnąć przycisk <PG>, display wyświetla pierwszą dostępną w menu funkcję.
- 4 – Wybrać za pomocą przycisku <+> lub <-> funkcję do zaprogramowania.
- 5 – Nacisnąć przycisk <PG>, display wyświetla aktualną nastawioną wartość dla wyselekcjonowanej funkcji.
- 6 – Wyselekcjonować za pomocą przycisku <+> lub <-> wartość którą zamierza się przydzielić funkcji.
- 7 - Nacisnąć <PG>, display wyświetla skrót "PRG" sygnalizujący wykonanie zaprogramowania.

### UWAGI

Wcisnięcie przycisku <+> na wyświetlaczu cyfrowym zgaszonym odpowiada impulsowi P.P.

Jednoczesne naciśnięcie przycisków <+> i <-> pełni wewnątrz menu funkcję umożliwiającą powrót do menu nadrzędnego bez wprowadzania zmian.

Podczas pracy silnika przez naciśnięcie i przytrzymanie przycisku <-> Wartość wyświetlana jest w amperach chwilowego poboru prądu. Przytrzymując naciśnięty przycisk <+> lub przycisk <-> przyspiesza się wzrastanie/zmniejszanie się wartości.

Po upływie 60s centralka wyłącza się z układu programowania i wyłącza wyświetlacz.

## PARAMETRY, LOGIKA I FUNKCJE SPECJALNE

W poniższych tabelach opisane są poszczególne funkcje wykonywane przez centralkę.

PARAMETRY (PRr)			
MENU	FUNKCJA	MIN-MAX-(Default)	MEMO
<b>tca</b>	Czas automatycznego zamykania. Jest aktywne tylko przy logice „TCA”=ON Po upływie ustawionego czasu centralka wydaje polecenie wykonania manewru zamykania.	1-240-(40s)	
<b>tPEd</b>	Reguluje tor przebiegu skrzydła podczas częściowego otwierania sterowanego przez wejście dla pieszych. Wartość jest wyrażona procentowo w odniesieniu do całkowitej wartości toru.	5-100-(20%)	
<b>tSN</b>	Reguluje czas trwania fazy spowalniania podczas otwierania i zamykania. Wartość jest wyrażona procentowo w odniesieniu do całkowitej wartości toru. Zobacz paragraf “Regulacja prędkości i spowalniania”.	10-100-(20%)	
<b>tN</b>	Czas pracy silnika. Działa tylko, jeżeli logika ENC jest ustawiona na OFF. Reguluje maksymalny czas trwania manewru otwierania i zamykania silnika. Powinien być ustawiony na wartość o około 4 sek. większą w odniesieniu do rzeczywistego toru napędu.	5-240-(240s)	
<b>FStS</b>	Reguluje prędkość skrzydła podczas otwierania i zamykania. Zobacz paragraf “Regulacja prędkości i spowalniania”.	20-45-(45)	
<b>SLdS</b>	Reguluje prędkość podczas fazy spowalniania. Zobacz paragraf “Regulacja prędkości i spowalniania”.	10-40-(25)	
<b>PNo</b>	Reguluje moment silnika podczas fazy otwierania*.	1-99-(70%)	
<b>PNc</b>	Reguluje moment silnika podczas fazy zamykania*.	1-99-(70%)	
<b>SEAV</b>	Reguluje próg interwencji mechanizmu zapobiegającego przygnieceniu (Enkoder) podczas fazy normalnej prędkości.* 0:Off -90:maksymalna czułość - 1: minimalna czułość	1-90-(0%)	
<b>SEAR</b>	Reguluje próg interwencji mechanizmu zapobiegającego przygnieceniu (Enkoder) podczas fazy spowalniania.* 0:Off -90:maksymalna czułość - 1: minimalna czułość	1-90-(0%)	
<b>bLc</b>	Reguluje przestrzeń zatrzymania po przesłonięciu ogranicznika zamykania i otwierania. Wartość wyrażona w cm. Zobacz paragraf “Regulacja prędkości i spowalniania”.	1-10-(3)	
<b>tLS</b>	Aktywne tylko jeżeli parametr AUX1 jest ustawiony na wartość 2. Reguluje czas aktywacji światła roboczego.	1-240-(60s)	
<b>tAcc</b>	Nachylenie rampy podczas przyspieszania. Wartość wyrażona w dziesiątych sekundy. Zobacz paragraf “Regulacja prędkości i spowalniania”.	1-25-(20)	
<b>tDec</b>	Nachylenie rampy podczas spowalniania. Zobacz paragraf “Regulacja prędkości i spowalniania”.	50-99-(50)	
<b>tbr</b>	Hamowanie awaryjne na skutek interwencji wejść PHOT/BAR/STOP lub braku połączenia FALOWNIKA, wartość wyrażona w dziesiątych sekundy. Wartość do wyregulowania wg wskazań tabeli 2.	1-10-(3)	
<b>SP In</b>	Reguluje inwersji kosmiczny, który działa przez drzwi w wyniku interwencji wrażliwej krawędzi. Podczas inwersji faz są ignorowane dalszych interwencji wrażliwej krawędzi lub fotokomórek. Minimalna wartość 1 jest równa około 20 cm, maksymalne wartości od 4 do około 60 cm.	1-4 (2)	
<b>AUH</b>	Zaznacza tryb funkcjonowania wyjścia AUX: 1: Według kanału radiowego. Wyjście jest kontrolowane przez kanał radiowy wbudowanego odbiornika (zobacz menu RADIO). 2: Oświetlenie robocze. Styk zamyka się na okres czasu ustawiony w parametrze TLS. Zliczanie zaczyna się wraz z rozpoczęciem manewru otwierania. 3: Oświetlenie strefowe. Styk zamyka się podczas manewru otwierania i pozostaje zamknięty przez cały czas TCA i otwiera się ponownie tylko po zamknięciu bramy. Zobacz podłączenia na Rysunku 5.	1-3-(1)	

### \* UWAGA:

**Błędne ustawienie tych parametrów może spowodować zagrożenie. Należy przestrzegać obowiązujących przepisów!**  
Przypomina się, że mechanizm zapobiegający przygnieceniu jest fabrycznie wyłączony i że, biorąc pod uwagę wymiary skrzydeł bramy obsługiwanej przez tego rodzaju napęd należy obowiązkowo zainstalować ochronne listwy bezpieczeństwa zgodne z obowiązującymi przepisami. Parametry SEAV i SEAR są automatycznie ustawiane na 0 przy każdej zmianie parametrów FSTS i SLDS.

<b>LOGIKA (L o U)</b>			
<b>MENU</b>	<b>FUNKCJA</b>	<b>ON-OFF-(Default)</b>	<b>MEMO</b>
<b>t c A</b>	Włącza lub wyłącza zamykanie automatyczne. On: zamykanie automatyczne włączone Off: zamykanie automatyczne wykluczone	(OFF)	
<b>l b L</b>	Włącza lub wyłącza funkcję użytkownika. On: funkcja użytkownika włączona. Impuls P.P. lub nadajnika nie działa w fazie otwierania. Off: funkcja użytkownika wykluczona.	(OFF)	
<b>l b c A</b>	Włącza lub wyłącza polecenia PP podczas fazy TCA. On: polecenie PP wykluczone. Off: polecenia PP włączone.	(OFF)	
<b>S c L</b>	Włącza lub wyłącza otwieranie w trybie szybkim, funkcja możliwa tylko kiedy TCA: ON. On: szybkie zamykanie włączone. Przy bramie otwartej zadziałanie fotokomórki powoduje automatyczne zamknięcie po 3 s. Jeśli fotokomórki zadziałają podczas fazy otwierania, manewr zostanie zakończony i po upływie 3 s zostaje wydane polecenie zamknięcia. Off: szybkie zamykanie wykluczone.	(OFF)	
<b>PP</b>	Wyznacza tryb działania "Przycisku P.P." i nadajnika. On: Działanie w trybie: OTWIERA > ZAMYKA > OTWIERA > Off: Działanie w trybie: OTWIERA > STOP > ZAMYKA > STOP >	(OFF)	
<b>P r E</b>	Włącza lub wyłącza ostrzegawczą sygnalizację świetlną. On: ostrzegawcza sygnalizacja świetlna włączona. Lampa migająca aktywuje się przez 3 s przed uruchomieniem silnika. Off: ostrzegawcza sygnalizacja świetlna wykluczona.	(OFF)	
<b>h t r</b>	Włącza lub wyłącza funkcję Obecność operatora. On: Funkcjonowanie w trybie obecności operatora. Przycisk PP musi być wciśnięty przez cały czas trwania manewru. Off: Działanie w trybie automatycznym.	(OFF)	
<b>L t c A</b>	Włącza lub wyłącza działanie lampy migającej w czasie TCA. On: Lampa migająca czynna. Off: Lampa migająca wykluczona.	(OFF)	
<b>Enc</b>	Włącza lub wyłącza enkoder. On: Enkoder aktywny. Off: Enkoder nieaktywny. Enkoder spełnia wyłącznie funkcję odczytu toru skrzydła. Zaleca się tylko jego tymczasowe wyłączenie w przypadku konserwacji.	(ON)	
<b>Pho 1</b>	Włącza lub wyłącza wejście PHOT 1 podczas fazy otwierania. On: Fotokomórka 1 jest aktywna tylko podczas fazy zamykania. Off: Fotokomórka 1 jest aktywna podczas otwierania i zamykania.	(OFF)	
<b>Pho 2</b>	Podobnie jak PHO1 ale w odniesieniu do wejścia PHOT 2	(OFF)	
<b>Pho 3</b>	Podobnie jak PHO1 ale w odniesieniu do wejścia PHOT 3	(OFF)	
<b>Pho 4</b>	Podobnie jak PHO1 ale w odniesieniu do wejścia PHOT 4	(OFF)	
<b>t S t 1</b>	Włącza lub wyłącza sprawdzian funkcjonowania fotokomórki podłączonej do wejścia PHOT1 Przed wykonaniem manewru, centralka sprawdza zmianę stanu styku fotokomórki. Jeżeli sprawdzian nie zakończy się pomyślnie. On: kontrola fotokomórek aktywna Off: kontrola fotokomórek nieaktywna.	(OFF)	
<b>t S t 2</b>	Podobnie jak TST1 ale w odniesieniu do wejścia PHOT2	(OFF)	
<b>t S t 3</b>	Podobnie jak TST1 ale w odniesieniu do wejścia PHOT3	(OFF)	
<b>t S t 4</b>	Podobnie jak TST1 ale w odniesieniu do wejścia PHOT4	(OFF)	
<b>n l n u</b>	Wybiera kierunek otwierania silnika (zob. Rys.4): On: Silnik zainstalowany po prawej stronie Off: Silnik zainstalowany po lewej stronie	(OFF)	



<b>cuRr</b>	Włącza lub wyłącza nadajniki na kod programowany. On: Odbiornik radio upoważniony wyłącznie na odbiór nadajników na kod zróżnicowany (rolling-code). Off: Odbiornik upoważniony na odbiór nadajników na kod zróżnicowany (rolling-code) i programowanych (samonauczanie i dip/switch) .	(OFF)	
<b>rEn</b>	Włącza lub wyłącza zdalne uruchamianie radionadajników (zobacz rozdział USTAWIANIE ZDALNEJ FUNKCJI). On: Zdalne uruchamianie aktywne Off: Zdalne uruchamianie wyłączone.	(ON)	

### RADIO (rRd)

MENU	FUNKCJA
<b>pp</b>	Wyznaczając tę funkcję odbiornik będzie w stanie oczekiwania (Push) na kod nadajnika skojarzonego z funkcją krok po kroku. Wcisną przycisk nadajnika, który zamierza się skojarzyć z tą funkcją. Jeżeli kod jest ważny, zostanie zapisany w pamięci i wyświetli się komunikat OK. Jeżeli kod jest nieważny, wyświetli się komunikat Err.
<b>2ch</b>	Wyznaczając tę funkcję odbiornik będzie w stanie oczekiwania (Push) na kod nadajnika przyznanego drugiemu kanałowi radio. Wcisną przycisk nadajnika, który zamierza się skojarzyć z tą funkcją. Jeżeli kod jest ważny, zostanie zapisany, a na wyświetlaczu pojawi się komunikat OK Jeżeli kod nie jest ważny, jest wyświetlany komunikat błędu Err.
<b>PEd</b>	Po wybraniu tej funkcji odbiornik będzie w stanie oczekiwania (Push) na kod nadajnika, któremu zostanie przypisana funkcja PED. Wcisną przycisk nadajnika, który zamierza się skojarzyć z tą funkcją. Jeżeli kod jest ważny, zostanie zapisany w pamięci i wyświetli się komunikat OK. Jeżeli kod jest nieważny, wyświetli się komunikat Err.
<b>CLr</b>	Wyznaczając tę funkcję odbiornik będzie w stanie oczekiwania (Push) na kod nadajnika, który zamierza się wykasować z pamięci. Jeżeli kod jest ważny, zostanie wykasowany i wyświetli się komunikat OK Jeżeli kod jest nieważny albo niezapisany w pamięci, wyświetli się komunikat Err
<b>rEr</b>	Kasuje całkowicie pamięć odbiornik. Żądane jest potwierdzenie polecenia.

### PEŁNYCH CYKLÓW (rRn)

Wizualizuje liczbę pełnych cykli (OTWIERA+ZAMYKA) wykonanych przez urządzenie automatyzacji. Po pierwszym wciśnięciu przycisku <PG> wizualizowane są pierwsze 4 cyfry, po drugim wciśnięciu 4 ostatnie. Przykład. <PG> 0012 >>> <PG> 3456: zostało wykonane 123.456 cykli.

### CYKLE KONSERWACJA (RRC i)

Ta funkcja umożliwi uruchomienie sygnalizacji zabiegu konserwacyjnego po upływie określonej przez instalatora ilości manewrów. Aby uruchomić i zaznaczyć liczbę manewrów, należy postępować jak poniżej:  
Nacisnąć przycisk <PG>, na wyświetlaczu jest wyświetlany napis OFF wskazujący, że funkcja jest wyłączona (wartość fabryczna). Za pomocą przycisków <+> i <-> zaznaczyć jedną z proponowanych wartości numerycznych (od OFF do 100). Wartości należy rozumieć jako setki cykli manewrowych (np.: wartość 50 odpowiada ilości 5000 manewrów).  
W celu włączenia funkcji, nacisnąć przycisk OK. Na wyświetlaczu zostanie wyświetlony napis PROG.  
Konieczność wykonania konserwacji jest sygnalizowana przez dalsze miganie lampki na zakończenie manewru przez około 10s.

### RESET (rE5)

RESET centrali. UWAGA!: Przywraca stan centrali do wartości ustaleń podstawowych.  
Po pierwszym wciśnięciu przycisku <PG> będzie błyskał napis RES, po kolejnym wciśnięciu przycisku <PG> zostanie wykonany reset centrali. Uwaga: Nie zostaną wykasowane nadajniki odbiornika.

### AUTOSET (RiŁt o)

Wykonuje regulację toru napędu. Zobacz paragraf REGULACJA TORU

### KOD BEZPIECZEŃSTWA (c odE)

Umożliwia wpisanie kodu zabezpieczającego przed dostępem do funkcji programowania centrali.  
Można wpisać kod alfanumeryczny obejmujący cztery znaki posługując się numerami od 0 do 9 i literami A-B-C-D-E-F.  
Wartość fabryczna wynosi 0000 (cztery zera) i wskazuje na brak kodu zabezpieczającego.  
W każdym momencie można anulować czynność wpisywania kodu poprzez równoczesne naciśnięcie klawiszy + i -. Po wpisaniu hasła można wykonywać czynności na centralce, wchodząc i wychodząc z trybu programowania przez okres około 10 minut tak, aby umożliwić wykonanie czynności regulacyjnych i testu funkcjonowania.  
Zastępując kod 0000 jakimkolwiek innym kodem, włącza się zabezpieczenie centrali, uniemożliwiając dostęp do całego menu. Jeżeli chce się wpisać kod bezpieczeństwa, należy postępować, jak poniżej:  
- zaznaczyć menu Code i nacisnąć OK.  
- jest wyświetlany kod 0000, nawet jeżeli inny kod bezpieczeństwa został uprzednio wprowadzony.

- za pomocą klawiszy + i - można zmienić wartość migającego znaku.
  - za pomocą klawisza OK potwierdza się migający znak i przechodzi się do kolejnego znaku.
  - po wpisaniu 4 znaków pojawi się komunikat potwierdzający "CONF".
  - po kilku sekundach jest ponownie wyświetlany kod 0000
  - należy potwierdzić wprowadzony kod bezpieczeństwa tak, aby zapobiec przypadkowemu wpisaniu danych.
- Jeżeli kod pokrywa się z kodem uprzednio wpisanym, zostanie wyświetlony komunikat potwierdzający "OK"
- Centralka automatycznie opuszcza tryb programowania i aby ponownie uzyskać dostęp do menu będzie konieczne wpisanie zapisanego kodu bezpieczeństwa.
- UWAGA WAŻNE: ODNOTOWAĆ kod bezpieczeństwa i PRZECHOWYWAĆ GO W BEZPIECZNYM MIEJSCU do celów kolejnych konserwacji. Aby usunąć kod z zakodowanej centralki należy wpisać hasło i wejść do trybu programowania, a następnie przywrócić wartość fabryczną 0000.**
- W RAZIE ZGUBIENIA KODU NALEŻY ZWRÓCIĆ SIĘ DO AUTORYZOWANEGO SERWISANTA W CELU PRZEPROWADZENIA CAŁKOWITEGO SKASOWANIA CENTRALKI.**

## REGULACJA PRĘDKOŚCI I SPOWALNIANIA

Na poniższym schemacie przedstawiono graficzny wykres toru skrzydła:

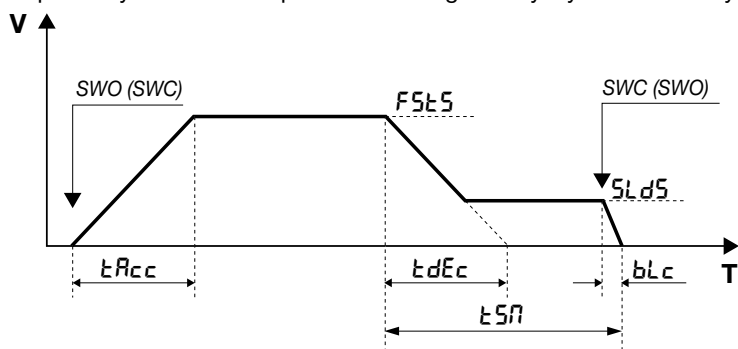

Oś V przedstawia prędkość skrzydła, oś T przedstawia czas przebiegu skrzydła od jednego ogranicznika do drugiego. Parametry regulują w ten sam sposób zarówno fazę otwierania jak i zamykania.

Biorąc pod uwagę skrzydło zatrzymane na jakimkolwiek ograniczniku SWO (SWC), po naciśnięciu przycisku skrzydło rozpoczyna manewr w celu osiągnięcia standardowej prędkości funkcjonowania, regulowanej przez parametr FSTS.

Czas TACC określa jak szybko skrzydło osiągnie standardową prędkość.

Przed osiągnięciem ogranicznika zatrzymania SWC (SWO) rozpoczyna fazę spowalniania regulowaną przez czas TSM.

Faza spowalniania powoduje przejście skrzydła z prędkości standardowej (FSTS) na prędkość spowalniania regulowaną przez parametr SLDS.

Czas TDEC określa jak szybko skrzydło osiągnie prędkość spowalniania.

Czas TDEC jest czasem teoretycznym, gdyż jak tylko prędkość osiąga wartość wpisaną na SLDS rozpoczyna się faza spowalniania wg stałej prędkości, która jest kontynuowana do przesłonięcia ogranicznika SWC (SWO).

Po przesłonięciu ogranicznika, skrzydło dalej kontynuuje ruch przez czas regulowany parametrem BLC aż do całkowitego zatrzymania.

**WAŻNE UWAGI:**

- Aby parametry prawidłowo funkcjonowały, regulacja toru powinna być wykonana poprawnie (zobacz REGULACJA TORU).
- W razie zwiększenia wartości prędkości FSTS, należy proporcjonalnie zwiększyć wartości TSM, TACC i TDEC, aby zapobiec naprężeniom mechanicznym motoreduktora.  
Zbyt mała wartość TSM, w połączeniu ze zbyt dużą wartością TDEC mogłaby doprowadzić, na skutek siły bezwładności skrzydła, do wyzerowania fazy spowalniania SLDS, powodując włączenie ogranicznika, gdy prędkość jest jeszcze wysoka. Należy obowiązkowo unikać tego typu zachowania.
- Przypomina się, że wartość FSTS może być zmieniona tylko przestrzegając ograniczeń podanych w Tabeli 1.
- Funkcja AUTO nie zmienia fabrycznych wartości opisanych wyżej parametrów, które powinny być ustawione przez instalatora na podstawie właściwości danego skrzydła.

## SAMONAUCZANIE BIEGU

Samonauczanie biegu jest konieczne dla prawidłowego działania zwalniania i odbywa się przez zastosowanie funkcji AUTO opisanej powyżej przy pierwszym pełnym manewrze (czyli wykonanym bez przerw) od wyłącznika krańcowego OTWIERA do wyłącznika krańcowego ZAMYKA (lub odwrotnie).

Można później ręcznie zmienić wzmiankowane wartości.

Jeżeli enkoder będzie aktywowany, położenie skrzydła zostanie zapamiętane i przywrócone nawet w przypadku przerwy w dostawie prądu.

Jeżeli enkoder będzie wykluczony, w przypadku przerwy w dostawie prądu konieczne będzie wykonanie pełnego manewru w celu samonauczania biegu i przywrócenia zwalniania.

Uwaga: Jeżeli automatyzm zostanie odblokowany przez manewr ręczny, kolejny manewr może nie wykonać zwalniania w sposób prawidłowy – także w tym przypadku konieczne będzie wykonanie nowego pełnego manewru w celu przywrócenia prawidłowego działania.

Jeżeli enkoder jest wyłączony nie jest możliwe wykonanie samoregulacji toru.

Jeżeli podejmuje się próbę regulacji toru przy wyłączonym enkoderze, zostanie wyświetlony komunikat błędu ERR.

Jeżeli chce się wyłączyć enkoder, należy KONIECZNIE wyregulować parametr TM odejmując czas spowalniania TSM (czas normalnej prędkości=TM-TSM).

Nie można zrobić AutoSet z HTR logiki: ON

## ZDALNE USTAWIANIE NADAJNIKÓW

Jeżeli dysponuje się już zapisanym w odbiorniku nadajnikiem można wykonać zdalne ustawianie radiowe (bez konieczności uzyskania dostępu do centrali). Logika REM powinna być ustawiona na ON.

UWAGA WAŻNE: Procedura powinna być wykonana przy skrzydłach bramy w położeniu otwarcia podczas paazy TCA.

Postępować w następujący sposób:

1 Nacisnąć ukryty klawisz uprzednio zapisanego nadajnika.

2 W ciągu 5s nacisnąć klawisz uprzednio zapisanego nadajnika odpowiadający kanałowi do przypisania do nowego nadajnika. Włącza się sygnalizator świetlny.

3 W ciągu 10s nacisnąć ukryty klawisz nowego nadajnika.

4 W ciągu 5s nacisnąć klawisz nowego nadajnika do przypisania do kanału wybranego w punkcie 2. Sygnalizator świetlny wyłącza się.

5 Odbiornik zapisuje nowy nadajnik i natychmiast wychodzi z trybu programowania.

## KOMUNIKATY BŁĘDU

Poniżej zostały podane niektóre komunikaty, które są wyświetlane na wyświetlaczu w przypadku nieprawidłowego funkcjonowania:

Err	Błąd samoregulacji	Jeżeli błąd występuje podczas fazy samoustawiania należy sprawdzić stan wejść PP/STOP/PHC/PHO/PED/BAR lub obecność punktów tarcia na torze skrzydła.
Err 1	Błąd falownika/Cover/Safety	Powstaje w następujących sytuacjach: - jest otwarty styk SAFETY. - jest otwarty styk COVER. - Falownik funkcjonuje nieprawidłowo, skontaktować się z serwisem technicznym.
Err 2	Błąd fotokomórek (Autoset)	Sprawdzić poprawność działania fotokomórek.
Err 3	Błąd enkodera	Sprawdzić połączenia enkodera.
Err 4	Błąd listwy bezpieczeństwa	Sprawdzić połączenia listwy bezpieczeństwa
Err 5	Błąd Fototest	Sprawdzić połączenia Fototest (Fig.3).
Err 7	Błąd komunikacji falownika	Sprawdzić połączenia szeregowo 485 między centralą a falownikiem
AMP	Włączenie się czujnika amperometrycznego	Przeszkoda lub punkt tarcia spowodował interwencję czujnika amperometrycznego. Usunąć przeszkodę lub sprawdzić tor skrzydła.
F 00 F 15	Błąd/alarm falownika	Zapisać numer błędu i skontaktować się z serwisem technicznym.

## WYŚWIETLACZ LCD

Jeśli to konieczne, można obrócić o 180 ° na wyświetlaczu LCD:

- odciąć dopływ zasilania sieciowego

- nacisnąć PGM

- podtrzymując na pozycji wciśnięcia przycisk PGM, przywrócić zasilanie z sieci

- podtrzymać na pozycji wciśnięcia przycisk PGM (przez około 5s) do chwili pojawienia się na ekranie napisu z wersją oprogramowania obróconego o 180°.

Kontynuować normalnie programowanie.

## DIAGNOSTYKA

W przypadku nieprawidłowego działania można wyświetlić poprzez wciśnięcie przycisku + lub – stan wszystkich wejść (wyłącznika krańcowego, sterowania i bezpieczeństwa). Każde wejście ma przypisany określony segment na wyświetlaczu, który zostaje podświetlony w przypadku aktywowania danego wejścia zgodnie z podanym poniżej schematem.

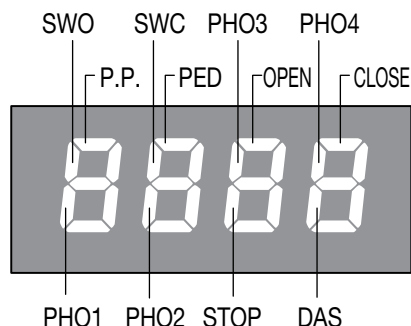

## ELIMINACJA I DEMOLOWANIE

W przypadku gdy urządzenie nie nadaje się już do dalszego użytkowania, w celu pozbycia się go należy ściśle przestrzegać obowiązujących w danym momencie norm prawnych regulujących zróżnicowany rozkład na części i odzyskiwanie niektórych elementów składowych (metale, plastik, kable elektryczne, itp.); wskazane jest skontaktowanie się z instalatorem lub wyspecjalizowaną firmą, autoryzowaną do tego rodzaju prac.

**BENINCA<sup>®</sup>**

**AUTOMATISMI BENINCA** SpA - Via Capitello, 45 - 36066 Sandrigo (VI) - Tel. 0444 751030 r.a. - Fax 0444 759728

---