

## DE Zeitschaltuhr classic smart

Gebrauchsanleitung zum elektrischem Anschluss und zur Inbetriebnahme

Artikel-Nr.: 10502002





<b>1. Lieferumfang</b> .....	<b>4</b>	12.1 Alle Automatikfunktionen gemeinsam ein-/ausschalten .....	<b>25</b>
<b>2. Gesamtansicht - Bedienteil</b> .....	<b>5</b>	<b>13. Motor-Laufzeit einstellen</b> .....	<b>26</b>
2.1 Kurzbeschreibung der Tasten .....	5	13.1 Die Motor-Laufzeit mit der Zeit- schaltuhr classic smart einstellen .....	26
<b>3. Die Funktion der Tasten und Kontrollleuchten</b> .....	<b>6</b>	13.2 Die Motor-Laufzeit messen und in die DuoFern Zentrale eintragen .....	27
<b>4. Zeichenerklärung</b> .....	<b>7</b>	<b>14. Die Sonnenposition einstellen</b> .....	<b>27</b>
<b>5. Sicherheitshinweise</b> .....	<b>8</b>	14.1 Die Sonnenautomatik ein-/ausschalten .....	28
5.1 Bestimmungsgemäße Verwendung .....	8	<b>15. Die Zeitautomatik ein-/ausschalten</b> .....	<b>29</b>
5.2 Nicht Bestimmungsgemäße Verwendung .....	9	<b>16. Die Abenddämmerungsautomatik ein-/ausschalten</b> .....	<b>30</b>
5.3 Erforderliches Fachwissen des Installateurs .....	9	<b>17. Die Morgendämmerungsautomatik ein-/ausschalten</b> .....	<b>30</b>
<b>6. Kurzbeschreibung</b> .....	<b>10</b>	<b>18. Windautomatik; Kurzbeschreibung</b> .....	<b>31</b>
6.1 Kompatible Schalterprogramme .....	11	<b>19. Regenautomatik; Kurzbeschrei- bung</b> .....	<b>32</b>
6.2 Funktionsübersicht Zeitschaltuhr classic smart .....	14	<b>20. Die Lüftungsposition einstellen</b> .....	<b>33</b>
<b>7. Wichtige Hinweise vor dem elektrischen Anschluss und vor der Montage</b> .....	<b>15</b>	<b>21. Jalousiemodus; Kurzbeschreibung</b> .....	<b>34</b>
7.1 Sicherheitshinweise zum elektrischen Anschluss .....	16	<b>22. Drehrichtungsumkehr ein-/ausschalten</b> .....	<b>35</b>
7.2 Anschluss eines Rohrmotors .....	17	<b>23. Endpunkte einstellen</b> .....	<b>35</b>
<b>8. Montage</b> .....	<b>18</b>	<b>24. Funktion der externen Eingänge E1 und E2</b> .....	<b>37</b>
<b>9. Wichtige Hinweise vor der Erstinbetriebnahme</b> .....	<b>19</b>	<b>25. Software-Reset</b> .....	<b>37</b>
<b>10. Manuelle Bedienung</b> .....	<b>19</b>	<b>26. Demontage</b> .....	<b>38</b>
10.1 Manuelle Bedienung - Tippbetrieb .....	20	<b>27. Vereinfachte EU-Konformitäts- erklärung</b> .....	<b>38</b>
<b>11. An- und Abmelden von DuoFern Sendern; Kurzbeschreibung</b> .....	<b>21</b>	<b>28. Technische Daten</b> .....	<b>39</b>
11.1 Anmelden von DuoFern Sendern .....	22	<b>29. Werkseinstellungen</b> .....	<b>39</b>
11.2 Abmelden von DuoFern Sendern .....	23		
11.3 Aufräumen im DuoFern Netzwerk .....	24		
<b>12. Automatikbetrieb; Kurz- beschreibung</b> .....	<b>25</b>		

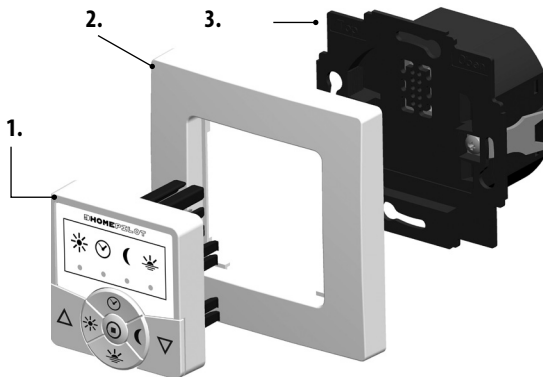

## Legende

1. Bedienteil (50 x 50 mm)
  2. Abdeckrahmen
  3. Installationsgehäuse
- Bedienungsanleitung

**Montage, s. Seite 18**

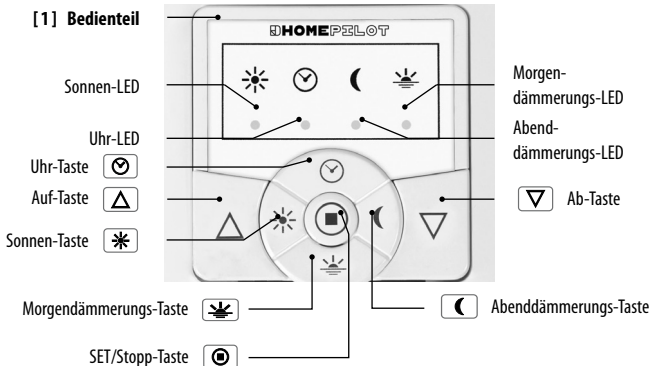

## 2.1 Kurzbeschreibung der Tasten



### Die Bedientasten [ Auf / Ab ]



- ◆ Manuelle Bedienung [ Auf / Ab ].



### SET/Stopp-Taste, [ ]

- ◆ Manueller Stopp oder alle Automatikfunktionen gemeinsam ein-/ausschalten.



### Uhr-Taste, [ ]

- ◆ Die Zeitaltomatik ein-/ausschalten.



### Die Sonnen-Taste, [ ]

- ◆ Die Sonnenfunktion ein-/ausschalten.



### Die Morgendämmerungs-Taste [ ]

- ◆ Die Morgendämmerungsfunktion ein-/ausschalten.





















































### Die Abenddämmerungs-Taste [ ]

- ◆ Die Abenddämmerungsfunktion ein-/ausschalten.

## HINWEIS:

- ◆ Alle Tasten werden auch in verschiedenen Kombinationen zum Einstellen unterschiedlicher Funktionen verwendet.
- ◆ Die Zeitschaltuhr classic smart verfügt über eine automatische Dimmung der Kontrollleuchten. Je tiefer der Rollladen gefahren wird, umso schwächer leuchten die LED's.

Funktion	Taste	Dauer	LED	Aktion
Auf / Stopp / Ab / Stopp	 			
Stopp				
Zeitautomatik Ein / Aus		1 s		leuchtet rot
Sonnenfunktion Ein / Aus		1 s		leuchtet rot
Morgendämmerungsfunktion Ein / Aus		1 s		leuchtet rot
Abenddämmerungsfunktion Ein / Aus		1 s		leuchtet rot
Automatik Ein / Aus		1 s	   	max. alle LED's leuchten rot oder sind aus
Endpunkteinstellung nur für elektronische HOMEPILOT Rohrmotoren	 /  + 			blinkt rot
Drehrichtungsumkehr	 + 	4 s		blinkt rot
Sonnenposition übernehmen	 + 	1 s		blinkt rot
Lüftungsposition übernehmen	 + 	1 s		blinkt rot
Die Motor-Laufzeit einstellen	 + 	4 s		blinkt rot
Anmelden von DuoFern Sendern	 + 	4 s		blinkt grün
Abmelden von DuoFern Sendern	 + 	4 s		blinkt rot
Aufräumen im DuoFern Netzwerk	 +  + 	4 s		blinkt rot > leuchtet grün
Software-Reset	 +  +  + 	4 s	   	alle LED's blinken rot

**Lebensgefahr durch Stromschlag.**

Dieses Zeichen weist Sie auf Gefahren bei Arbeiten an elektrischen Anschlüssen, Bauteilen etc. hin. Es fordert Sicherheitsmaßnahmen zum Schutz von Gesundheit und Leben der betroffenen Person.

**Hier geht es um Ihre Sicherheit.**

Beachten und befolgen Sie bitte alle so gekennzeichneten Hinweise.

**HINWEIS**

Auf diese Weise machen wir Sie auf weitere, für die einwandfreie Funktion, wichtige Inhalte aufmerksam.



Bitte lesen Sie die Bedienungsanleitung des an dieser Stelle beschriebenen externen Gerätes (z. B. eines Rohrmotors).

**Der Einsatz defekter Geräte kann zur Gefährdung von Personen und zu Sachschäden führen (Stromschlag, Kurzschluss).**

- ◆ Verwenden Sie niemals defekte oder beschädigte Geräte. Wenden Sie sich in diesem Fall bitte an unseren Service, s. Seite 40.

**Bei unsachgemäßem Gebrauch besteht erhöhte Verletzungsgefahr.**

- ◆ Unterweisen Sie alle infrage kommenden Personen im sicheren Gebrauch der Zeitschaltuhr classic smart.
- ◆ Dieses Gerät kann von Kindern ab 8 Jahren und darüber sowie von Personen mit verringerten physischen, sensorischen oder mentalen Fähigkeiten oder Mangel an Erfahrung und Wissen benutzt werden, wenn sie beaufsichtigt oder bezüglich des sicheren Gebrauchs des Gerätes unterwiesen wurden und die daraus resultierenden Gefahren verstehen.
- ◆ Kinder dürfen nicht mit dem Gerät spielen.
- ◆ Ziehen Sie das Bedienteil niemals während des Betriebs vom Installationsgehäuse ab.

**5.1 Bestimmungsgemäße Verwendung**

Verwenden Sie die Zeitschaltuhr classic smart ausschließlich zum Anschluss und zur Steuerung eines Rohrmotors für:

- ◆ Rollläden
- ◆ Jalousien und Lamellen
- ◆ Markisen

**Einsatzbedingungen:**

- ◆ Der Rohrmotor muss über mechanische oder elektronische Endlagenschalter verfügen.
- ◆ Betreiben Sie die Zeitschaltuhr classic smart nur in trockenen Räumen.
- ◆ Für den elektrischen Anschluss muss am Einbauort ein 230 V / 50 Hz Stromanschluss mit bauseitiger Freischaltvorrichtung (Sicherung) vorhanden sein.
- ◆ Der Einbau und der Betrieb der Zeitschaltuhr classic smart ist nur für solche Anlagen und Geräte zulässig, bei denen eine Funktionsstörung im Sender oder Empfänger keine Gefahr für Personen oder Sachen ergibt oder bei denen dieses Risiko durch andere Sicherheitseinrichtungen abgedeckt wird.



**HINWEIS**

Funkanlagen die auf der gleichen Frequenz senden, können zu Empfangsstörungen führen.

**5.2 Nicht Bestimmungsgemäße Verwendung**

Die Verwendung der Zeitschaltuhr classic smart für andere als die zuvor genannten Anwendungsbereiche ist nicht zulässig und gilt als nicht bestimmungsgemäß.

**Die falsche Verwendung kann zu Personen- oder Sachschaden führen.**

- ◆ Verwenden Sie die Zeitschaltuhr classic smart nicht zur Freischaltung des angeschlossenen Rohrmotors.
- ◆ Verwenden Sie das DuoFern Funksystem und seine Komponenten (z. B. Zeitschaltuhr classic smart) nie zur Fernsteuerung von Geräten und Anlagen mit erhöhten sicherheitstechnischen Anforderungen oder mit erhöhter Unfallgefahr. Dies bedarf zusätzlicher Sicherheitseinrichtungen. Beachten Sie die jeweiligen gesetzlichen Regelungen zum Errichten solcher Anlagen.

**Bei Verwendung der Zeitschaltuhr classic smart im Außenbereich besteht Lebensgefahr durch Kurzschluss und Stromschlag.**

- ◆ Montieren und betreiben Sie die Zeitschaltuhr classic smart nicht im Außenbereich oder in feuchten Räumen.

**5.3 Erforderliches Fachwissen des Installateurs**

Elektrischer Anschluss, Montage und Inbetriebnahme der Zeitschaltuhr classic smart müssen durch eine ausgebildete Elektrofachkraft nach den Anweisungen in dieser Anleitung erfolgen.

Die **Zeitschaltuhr classic smart** dient als **DuoFern Empfänger** zur Steuerung von Rollläden, Jalousien, Lamellen oder Markisen durch den Anschluss eines entsprechenden Motors.

Die Zeitschaltuhr classic smart kann sowohl individuell vor Ort bedient als auch in einem DuoFern Netzwerk betrieben werden.

---

### **Zentrale Steuerung von DuoFern-Geräten mit einem Gateway premium.**

Im DuoFern Netzwerk ist üblicherweise das Gateway premium die zentrale Steuerung.

---

### **DuoFern Empfänger (Aktoren) und Sender müssen mit dem DuoFern Netzwerk verbunden werden.**

---

#### **HINWEIS**

Eine ausführliche Beschreibung der unterschiedlichen Funktionen, Einstellmöglichkeiten und möglichen Kombinationen zum DuoFern System erhalten Sie unter:

[www.homepilot-smarthome.com](http://www.homepilot-smarthome.com)

---

### **Rollladensteuerung**

Es besteht die Möglichkeit, den Rollladen zu automatisieren.

---

### **Manuelle Bedienung (Normalbetrieb)**

Die manuelle Bedienung des angeschlossenen Rohrmotors ist mit Hilfe der Bedientasten jederzeit möglich.

---

### **Manuelle Bedienung (Tippbetrieb)**

Wurde im DuoFern Netzwerk von einer übergeordneten Steuerung der Jalousiemodus aktiviert, kann die manuelle Bedienung vor Ort auch im Tippbetrieb erfolgen.

---

### **Externe Steuerung über zwei Eingänge E1 und E2**

Die **Zeitschaltuhr classic smart** verfügt über zwei externe Eingänge **E1** und **E2** (230 V / 50 Hz) zum Anschluss externer Taster/Schalter (z. B. Jalousietaster etc.), s. Seite 17.

### Automatikfunktionen

Alle Automatikfunktion der **Zeitschaltuhr classic smart** werden über das DuoFern Netzwerk gesteuert.

### Montage

Mit einem entsprechenden Zwischenrahmen 50 x 50 (DIN 49075) kann die Zeitschaltuhr classic smart in die handelsüblichen Schalterprogramme integriert werden. Geeignete Schalterprogramme finden Sie nachfolgend.

### 6.1 Kompatible Schalterprogramme

Hersteller	Schalterprogramm
<b>BERKER</b>	Arsys / K1 / S1
<b>BUSCH-JAEGER</b>	Busch-Duro 2000 Si / Reflex Si / alpha exclusive / alpha nea / solo / impuls
<b>GIRA</b>	Standard-System / S-Color-System / Edelstahl Programm / Standard 55
<b>JUNG</b>	CD 500 / ST 550 / LS 990 / CDplus wie CD jedoch mit Farbringen
<b>MERTEN</b>	M1 / Atelier / Artec / Tracent / Antik Neu
<b>PEHA</b>	Standard / Dialog / Aura
<b>LEGRAND</b>	Creo / Tenara
<b>VEDDER</b>	Alessa (plus)

### HINWEIS

- ◆ Je nach verwendetem Schalterprogramm ist eventuell ein Zwischenrahmen 50 x 50 \* (DIN 49075) erforderlich.

\* nicht im Lieferumfang enthalten.





- ◆ Manuelle Bedienung vor Ort
- ◆ Zeitautomatik ein-/ausschalten
- ◆ Sonnenautomatik ein-/ausschalten\*
- ◆ Morgendämmerungsautomatik ein-/ausschalten\*
- ◆ Abenddämmerungsautomatik ein-/ausschalten\*
- ◆ Endpunkteinstellung  
(Nur für elektronische HOMEPILOT Rohrmotoren)
- ◆ Drehrichtungsumkehr ein-/ausschalten
- ◆ An- und Abmelden im DuoFern Netzwerk
- ◆ Aufräumen
- ◆ Alle Daten löschen (Reset)
- ◆ Externe Steuerung über zwei Eingänge **E1 / E2**
- ◆ Gesamtlaufzeit einstellen
- ◆ Sonnenposition einstellen
- ◆ Lüftungsposition einstellen

\*Bitte beachten Sie, dass die Automatikfunktionen des Gerätes in Kombination mit dem Gateway premium keine Funktion haben.

### **Beschreibung und Einstellung der einzelnen Funktionen**

---

Eine genaue Beschreibung der einzelnen Funktionen und deren Einstellung folgt ab Seite 21.



**Montage und elektrischer Anschluss der Zeitschaltuhr classic smart dürfen nur mit dem beiliegenden Installationsgehäuse [ 3 ] erfolgen.**

Die Anschlussklemmen [ 4 ] befinden sich an der Unterseite des Installationsgehäuses [ 3 ].

#### **HINWEIS**

Die Installationsgehäuse anderer Varianten der Zeitschaltuhren-Steuerung sind nicht kompatibel.

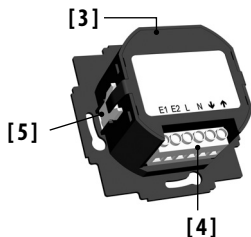

#### **Parallelschaltung von elektronischen Rohrmotoren**

Sie können maximal 3 parallel schaltbare Rohrmotoren an die Zeitschaltuhr classic smart anschließen (z. B. elektronische Rohrmotoren von HOMEPILOT).



Lesen Sie dazu unbedingt die Bedienungsanleitung der jeweiligen Rohrmotoren.

#### **Parallelschaltung von mechanischen Rohrmotoren**

Für die Parallelschaltung von mechanischen Rohrmotoren ist ein Trennrelais erforderlich.

Vergleichen Sie vor dem elektrischen Anschluss die Angaben zur Spannung / Frequenz auf dem Typenschild mit denen des örtlichen Stromnetzes.



### Es besteht Lebensgefahr durch Stromschlag bei Berührung von elektrischen Komponenten.

- ◆ Führen Sie alle Montage- und Anschlussarbeiten nur im spannungslosen Zustand aus.
- ◆ Trennen Sie die Zuleitung allpolig vom Netz und sichern Sie sie gegen Wiedereinschalten.
- ◆ Prüfen Sie die Anlage auf Spannungsfreiheit.



### Eine falsche Verdrahtung kann zum Kurzschluss und zur Zerstörung des Gerätes führen.

- ◆ Beachten Sie die Anschlussbelegung im Anschlussplan.
- ◆ Beachten Sie alle Angaben zum elektrischen Anschluss in der Bedienungsanleitung Ihres Rohrmotors und der externen Steuerung (bei Verwendung an E1 / E2).



### Der Anschluss einer zweiten Phase an E1 oder E2 führt zur Zerstörung der Zeitschaltuhr classic smart.

- ◆ Bei Verwendung der **Eingänge E1 / E2** müssen diese immer an der **gleichen Phase** angeschlossen werden.
- ◆ Wird eine andere Phase angeschlossen, liegt die **falsche Netzspannung (380 V / 50 Hz)** an den Eingängen und zerstört die Zeitschaltuhr classic smart.



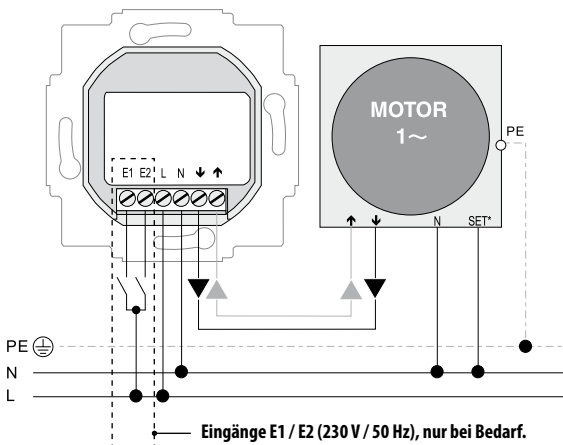

### Anschluss der weißen Setzleitung (SET) von HOMEPILOT-Rohrmotoren

- \* Die **weiße Setzleitung (SET)** von HOMEPILOT-Rohrmotoren muss am **Neutralleiter [N]** angeschlossen werden, um einen störungsfreien Betrieb des Rohrmotors zu gewährleisten.

Die **Zeitschaltuhr classic smart** ist zur Unterputzmontage vorgesehen. Sie benötigen dazu eine **58er Unterputzdose**, wir empfehlen eine tiefe Dose zu verwenden.

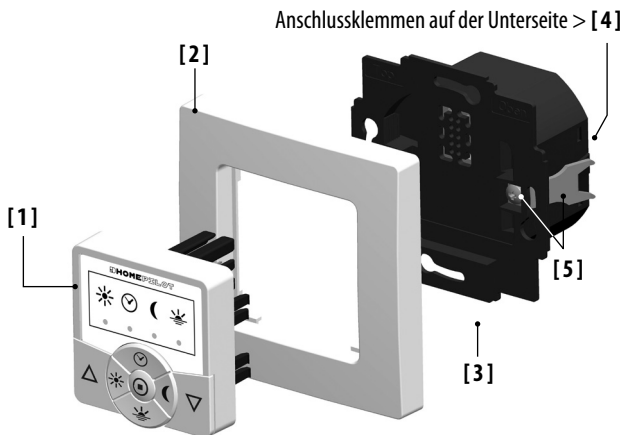

### Montageablauf:

1. Das Stromnetz spannungslos schalten.
2. Den elektrischen Anschluss gemäß Anschlussplan (s. Seite 17) vornehmen.
3. Die Anschlussleitungen in der Unterputzdose verlegen.
4. Das Installationsgehäuse [3] in die Unterputzdose einsetzen und mit den Schrauben der Befestigungskralen [5] fixieren.
5. Den Abdeckrahmen [2] aufsetzen.
6. Das Bedienteil [1] vorsichtig in das Installationsgehäuse [3] einstecken.
7. Die Netzspannung wieder einschalten.

- ◆ Vor der Erstinbetriebnahme der Zeitschaltuhr classic smart muss sichergestellt sein, dass die Endpunkte des angeschlossenen Rohrmotors eingestellt sind.
- ◆ Falls noch keine Endpunkte eingestellt sind, müssen unbedingt beide Endpunkte des angeschlossenen Rohrmotors eingestellt werden. Es kann sonst zu Funktionsstörungen kommen.
- ◆ Beachten Sie dazu die Angaben in der Bedienungsanleitung des jeweiligen Rohrmotors.
- ◆ Für elektronische HOMEPILOT Rohrmotoren können die Endpunkte mit Hilfe der Zeitschaltuhr classic smart eingestellt werden, s. Seite 35.





## 10. Manuelle Bedienung

Die Bedienung von Hand ist jederzeit möglich und hat Vorrang vor den programmierten Automatikfunktionen.

### Beispiel zur manuellen Steuerung eines Rollladens

1.  **Den Rollladen öffnen.**  
Der Rollladen fährt durch einen kurzen Tastendruck bis zum oberen Endpunkt.

---

2.  /  oder  **Den Rollladen zwischenzeitlich stoppen.**

---

3.  **Den Rollladen schließen.**  
Der Rollladen fährt bis zur eingestellten **Lüftungsposition** oder bis zum unteren Endpunkt.

### Lüftungsposition, s. Seite 33

Bei eingestellter Lüftungsposition fährt der Rollladen zunächst nur bis zu dieser Position. Erst durch erneutes Drücken der [Ab]-Taste fährt der Rollladen weiter nach unten.







Sobald mit Hilfe einer DuoFern Steuerung (z. B. **Gateway premium**) der Jalousiemodus aktiviert wurde, ist die manuelle Bedienung der **Zeitschaltuhr classic smart** per Tippbetrieb möglich.

Im Tippbetrieb kann eine Jalousie komfortabel eingestellt werden. Dabei wird der Jalousiemotor nur solange angesteuert, wie eine der Bedientasten betätigt wird.

### HINWEIS

Durch längeres Drücken der jeweiligen Bedientaste [**Auf / Ab**] fährt die Zeitschaltuhr classic smart die Jalousie selbstständig bis in die jeweilige Endlage.

### Beispiel zur manuellen Steuerung einer Jalousie per Tippbetrieb

- |      |  |   |
|------|--|---|
| 1.   |  kurz tippen<br>oder  | <b>Die Jalousie läuft kurz nach oben.</b>   |
| 1.1. |  drücken  | <b>Die Jalousie öffnen.</b><br>Die Jalousie fährt durch bis zum oberen Endpunkt.  |
| 2.   |  /  oder  | <b>Die Jalousie zwischenzeitlich stoppen.</b>   |
| 3.   |  kurz tippen<br>oder  | <b>Die Jalousie fährt kurz nach unten.</b>  |
| 3.1. |  drücken  | <b>Die Jalousie schließen.</b><br>Die Jalousie fährt bis zur eingestellten <b>Lüftungsposition</b> oder bis zum unteren Endpunkt. |

### Lüftungsposition, s. Seite 33

Bei eingestellter Lüftungsposition fährt der Rollladen zunächst nur bis zu dieser Position. Erst durch erneutes Drücken der [**Ab**]-Taste fährt der Rollladen weiter nach unten.



## 11. An- und Abmelden von DuoFern Sendern; Kurzbeschreibung

DE

Damit Ihre Zeitschaltuhr classic smart Schaltbefehle aus dem DuoFern Netzwerk empfangen kann oder Schaltbefehle in das DuoFern Netzwerk senden kann, müssen Sie **jedes** gewünschte **DuoFern Gerät** (z. B. Gateway premium oder RolloTron premium smart etc.) an der Zeitschaltuhr classic smart anmelden.



Lesen Sie dazu auch die Bedienungsanleitung des jeweiligen DuoFern Gerätes.

### Maximale Anzahl der Anmeldungen

Sie können **maximal bis zu 20 DuoFern Geräte** an einem Zeitschaltuhr classic smart anmelden.

### HINWEIS

- ◆ Eine Zeitschaltuhr classic smart kann nicht mit einer anderen Zeitschaltuhr classic smart verbunden werden.



1.  + 

### Den Anmeldemodus aktivieren.

Die Tasten gleichzeitig ca. 4 Sekunden lang drücken.



Die Uhr-LED blinkt **grün**:

Der Anmeldemodus bleibt ca. **120 Sekunden** lang aktiv.

2. **Den gewünschten DuoFern Sender in den Anmeldemodus schalten.**

- 3.

### Beachten Sie die Uhr-LED.



#### **grün blinkend**

Der Anmeldemodus ist aktiv.



#### **grün (5 s lang)**

Die Anmeldung war erfolgreich. Danach kann die LED wieder rot leuchten, falls die Zeitautomatik aktiviert ist.



#### **rot**

Der Anmeldevorgang ist fehlgeschlagen, zum Beispiel wenn

- ◆ bereits 20 DuoFern Sender angemeldet sind.
- ◆ versucht wird, ein ungeeignetes Gerät (z.B. einen anderen DuoFern Aktor) anzumelden.

4. **Die nächsten DuoFern Sender anmelden, dazu die Punkte 1. bis 2. wiederholen.**

- 5.

### Die Anmeldung abbrechen.

Sie können den Anmeldevorgang jederzeit durch kurzes Tippen der **[SET/Stop]**-Taste abbrechen.



### Den Abmeldemodus aktivieren.

Die Tasten gleichzeitig ca. 4 Sekunden lang drücken.



Die Uhr-LED blinkt **rot**:

Der Abmeldemodus bleibt ca. **120 Sekunden** lang aktiv.

---

### 2. Den gewünschten DuoFern Sender in den Abmeldemodus schalten.



#### Beachten Sie die Uhr-LED.



#### rot blinkend

Der Abmeldemodus ist aktiv.



#### grün (5 s lang)

Die Abmeldung war erfolgreich. Danach kann die LED wieder rot leuchten, falls die Zeitautomatik aktiviert ist.



#### rot

Der Abmeldevorgang ist fehlgeschlagen, zum Beispiel wenn

- ◆ versucht wird, einen DuoFern Sender abzumelden, der nicht angemeldet ist.

---

### 4. Die nächsten DuoFern Sender abmelden, dazu die Punkte 1. bis 2. wiederholen.



### Die Abmeldung abbrechen.

Sie können den Abmeldevorgang jederzeit durch kurzes Tippen der [**SET/Stop**]-Taste abbrechen.



Mit Hilfe dieser Funktion können Sie alle DuoFern Sender, die nicht mehr per Funk erreichbar sind, von der Zeitschaltuhr classic smart abmelden.

### HINWEIS

- ◆ Alle batteriebetriebenen DuoFern Sender können nicht mit dieser Funktion abgemeldet werden.
- ◆ Um alle DuoFern Sender abzumelden bzw. zu löschen, muss ein Software-Reset durchgeführt werden, s. Seite 37.

1.  +  + 

### Aufräumen aktivieren.

Die drei Tasten gleichzeitig ca. 4 Sekunden lang drücken.

Die Uhr-LED blinkt **rot**.



2. 

### Ist das Aufräumen beendet, leuchtet die Uhr-LED 5 Sekunden lang grün.

Das Aufräumen war erfolgreich. Danach kann die LED wieder rot leuchten, falls die Zeitautomatik aktiviert ist.



### HINWEIS

Sie können das Aufräumen jederzeit durch kurzes Tippen der [ **SET/Stop** ]-Taste beenden.





Die Zeitschaltuhr classic smart verfügt über vier Automatikfunktionen, die einzeln am Gerät ein-/ausschaltbar sind:

- ◆ Sonnenautomatik\*
- ◆ Zeitautomatik\*
- ◆ Abenddämmerungsautomatik\*
- ◆ Morgendämmerungsautomatik\*

Die Automatikfunktionen stehen nur zur Verfügung, wenn die Zeitschaltuhr classic smart mit den entsprechenden Steuerungen (z. B. Zeitschaltuhr premium smart etc.) verbunden wird, s. Seite 21. Alle Automatikfunktionen lassen sich gemeinsam und auch getrennt voneinander an der Zeitschaltuhr classic smart ein- und ausschalten. Der Status für jede Automatikfunktion wird durch die jeweilige Kontrollleuchte (LED) angezeigt.

\*Bitte beachten Sie, dass die Automatikfunktionen des Gerätes in Kombination mit dem Gateway premium keine Funktion haben.

## 12.1 Alle Automatikfunktionen gemeinsam ein-/ausschalten

1.  Die [SET/Stop]-Taste ca. 1 Sekunde drücken.
2. **Alle Automatikfunktionen werden gemeinsam ein- oder ausgeschaltet.**
3. **Beachten Sie die Kontrollleuchten, diese zeigen den Status der Automatikfunktionen an.**
4. **Nach dem Ausschalten der Automatikfunktionen ist nur noch die Bedienung von Hand möglich.**

### HINWEIS

Eine eingeschaltete Windautomatik wird durch diese Vorgehensweise nicht geschaltet, da es sich dabei um eine sicherheitsrelevante Funktion handelt.

Um alle Funktionen wie Lüftungs- oder Sonnenposition nutzen zu können, ist es **zwingend erforderlich**, dass zuvor die Motor-Laufzeit korrekt eingestellt wird.

Die Laufzeit kann direkt mit der Zeitschaltuhr classic smart eingestellt oder in die zentrale DuoFern Steuerung (z. B. Gateway premium) eingetragen werden.





#### HINWEIS

- ◆ Die Laufzeiten von Rohrmotoren können je nach Temperatur variieren. Das gezielte Anfahren einer bestimmten Position unterliegt daher gewissen Toleranzen.
- ◆ Bei Änderung der Endpunkte muss die Motor-Laufzeit neu eingestellt werden.



### 13.1 Die Motor-Laufzeit mit der Zeitschaltuhr classic smart einstellen

1.  **Den Rollladen oder Behang bis zum unteren Endpunkt fahren.**

---

2.  +  **Die [Uhr]- und die [Auf]-Taste gleichzeitig drücken und gedrückt halten.**  
  
  
 Nach ca. 4 Sekunden blinkt die Sonnen-LED rot und der Rollladen oder der Behang fährt bis zum oberen Endpunkt.

---

3.  +  **Beide Tasten loslassen sobald der Rollladen am oberen Endpunkt stoppt.**  
 Die Laufzeit wurde während der Auffahrt gemessen und gespeichert.

1.  Den Rollladen bis zum oberen Endpunkt fahren und die benötigte Zeit messen und notieren.
2. Die gemessene Zeit in die zentrale DuoFern Steuerung (z. B. Gateway premium) eintragen.

#### HINWEIS

Sobald die Motor-Laufzeit von der zentralen DuoFern Steuerung auf die Zeitschaltuhr classic smart übertragen wird, erfolgt eine Quittierung durch kurzes Anfahren des Rollladens.









## 14. Die Sonnenposition einstellen

Sie können eine beliebige Position (**Sonnenposition**) einstellen, bis zu der sich Ihr Rollladen bei aktiver Sonnenautomatik absenken soll.

#### HINWEIS

Vor der Einstellung der Sonnenposition muss die Motor-Laufzeit eingestellt sein, s. Seite 26.

1.  /  Den Rollladen in die gewünschte Position fahren und anhalten.
2.  +  Die Sonnenposition speichern.  
  
  
 Zur Quittierung blinkt die Sonnen-LED schnell. Nach dem Loslassen der Tasten ist die Sonnenautomatik eingeschaltet und die LED leuchtet konstant rot.

Die Sonnenautomatik ermöglicht Ihnen die helligkeitsabhängige Steuerung Ihres Rollladens. Die Steuersignale kommen dazu von einem Lichtsensor aus dem DuoFern Netzwerk.

Bei einer Absenkung durch die Sonnenautomatik fährt Ihr Rollladen dann bis zur eingestellten **Sonnenposition**. Nach Beendigung des Sonnenprogramms fährt der Rollladen wieder ganz hoch bis zum oberen Endpunkt.

1.



**Die Sonnen-Taste ca. 1 Sekunde drücken.**

2.



**Beachten Sie die Sonnen-LED.**



**AUS**

Die Sonnenautomatik ist ausgeschaltet.



**EIN**

Die Sonnenautomatik ist eingeschaltet.



**Blinkend**

Die Sonnenautomatik ist aktiv, der Rollladen wird bis zur **Sonnenposition** abgesenkt. Steht der Rollladen in der Sonnenposition, blinkt die LED weiter.



## 15. Die Zeitautomatik ein-/ausschalten

DE

### Ausführen von Schaltbefehlen aus dem DuoFern Netzwerk.

Bei aktiver Zeitautomatik werden Schaltbefehle für Öffnungs- und Schließzeiten aus dem DuoFern Netzwerk empfangen und ausgeführt.

#### HINWEIS

##### ◆ Ausführen einer Zufallsfunktion.

Erhält die Zeitschaltuhr classic smart einen Schaltbefehl von einem DuoFern Sender mit aktivierter Zufallsfunktion (z. B. Gateway premium), kann er ebenfalls die Zufallsfunktion ausführen. Die Zufallsfunktion bewirkt eine zufällige Verzögerung zwischen 0 und 30 Minuten.

◆ Die Zufallsfunktion kann vor Ort nicht ein-/ausgeschaltet werden.

1.



**Die Uhr-Taste jeweils ca. 1 Sekunde lang drücken.**

2.



**Beachten Sie die Uhr-LED.**



**AUS**

Die Zeitautomatik ist ausgeschaltet.



**EIN**

Die Zeitautomatik ist eingeschaltet.

Die Abenddämmerungsautomatik bewirkt ein automatisches Schließen des Rollladens bis zum unteren Endpunkt oder bis zur eingestellten Lüftungsposition, s. Seite 33.

Die Schaltbefehle kommen dazu von einem DuoFern Sender aus dem DuoFern Netzwerk.

1.  **Die Abenddämmerungs-Taste  
ca. 1 Sekunde drücken.**

2.  **Beachten Sie die  
Abenddämmerungs-LED.**



**AUS**

Die Abenddämmerungsautomatik ist ausgeschaltet.



**EIN**

Die Abenddämmerungsautomatik ist eingeschaltet.



## 17. Die Morgendämmerungsautomatik ein-/ausschalten

Die Morgendämmerungsautomatik bewirkt ein automatisches Öffnen des Rollladens bis zum oberen Endpunkt.

Die Steuersignale kommen dazu von einem DuoFern Sender aus dem DuoFern Netzwerk.

1.  **Die Morgendämmerungs-Taste  
ca. 1 Sekunde drücken.**

2.  **Beachten Sie die  
Morgendämmerungs-LED.**



**AUS**

Die Morgendämmerungsautomatik ist ausgeschaltet.



**EIN**

Die Morgendämmerungsautomatik ist eingeschaltet.



Mit Hilfe dieser Funktion können Sie mit der Zeitschaltuhr classic smart zum Beispiel eine angeschlossene Jalousie oder Markise wetterabhängig steuern. Die Windautomatik kann nur von einer übergeordneten DuoFern Steuerung (z. B. Gateway premium) ein- und ausgeschaltet werden.

Sobald ein externer Signalgeber „Wind“ erkennt, kann er das Steuersignal **im DuoFern Netzwerk** an die Zeitschaltuhr classic smart übertragen.

### **Die Fahrtrichtung bei Wind kann mit Hilfe des Gateway premium eingestellt werden.**

Bei Wind kann die Jalousie oder Markise eingefahren oder ein Windschott geschlossen werden.

#### **Ist die Windautomatik aktiv ...**

- ◆ blinkt die Uhr-LED [🕒🌬️] im 2 Sekunden-Takt grün.
- ◆ ist die manuelle Bedienung nicht mehr möglich.
- ◆ werden automatische Fahrbefehle nicht ausgeführt.
  - Der zuletzt empfangene automatische Fahrbefehl wird gespeichert und nachgeholt, wenn der Wind nicht mehr aktiv ist.

Der manuelle Betrieb und die Automatikfunktionen sind wieder aktiv, sobald 15 Minuten lang kein Wind-Kommando empfangen wird oder der angemeldete Signalgeber (z.B. Wettersensor smart) die Windautomatik beendet.

---

#### **HINWEIS**

- ◆ Bei Stromausfall wird die Windautomatik unterbrochen.
- ◆ Ist die Fahrtrichtung für Wind mit **AB** eingestellt und wird Wind erkannt, wenn der Antrieb in der oberen Endlage steht, fährt der Antrieb in die obere Endlage zurück, sobald kein Wind mehr erkannt wird.

---

#### **Verhalten der Windautomatik bei aktiver Sonnenautomatik:**

- ◆ Wird die Windautomatik bei aktiver Sonnenautomatik gestartet, fährt die Markise nach Beenden der Windautomatik wieder in die Sonnenposition zurück, vorausgesetzt die Sonnenautomatik ist noch aktiv.
  - Das gilt nicht, falls zwischenzeitlich die Regenautomatik aktiviert wird.



Mit Hilfe dieser Funktion können Sie mit der Zeitschaltuhr classic smart zum Beispiel eine angeschlossene Markise wetterabhängig steuern. Die Regenautomatik kann nur von einer übergeordneten DuoFern Steuerung (z. B. des Gateway premium) ein- und ausgeschaltet werden. Sobald ein externer Signalgeber „**Regen**“ erkennt, kann er das Steuersignal **im DuoFern Netzwerk** an die Zeitschaltuhr classic smart übertragen.

### **Die Fahrtrichtung bei Regen kann mit Hilfe des Gateway premium eingestellt werden.**

Bei Regen kann eine Markise eingefahren (**Auf**) oder ein Regenschutz herausgefahren (**Ab**) werden.

#### **Ist die Regenautomatik aktiv ...**

- ◆ blinkt die Uhr-LED [☺☹] im 2 Sekunden-Takt grün.
- ◆ ist die manuelle Bedienung weiterhin möglich.
- ◆ werden automatische Fahrbefehle nicht ausgeführt.
  - Der zuletzt empfangene automatische Fahrbefehl wird gespeichert und nachgeholt, sobald kein Regen mehr erkannt wird.

Der manuelle Betrieb und die Automatikfunktionen sind wieder aktiv, sobald 15 Minuten lang kein Regen-Kommando empfangen wird oder der angemeldete Signalgeber (z.B. Wettersensor smart) die Regenautomatik beendet.

---

### **HINWEIS**

- ◆ Bei Stromausfall ist die Regenautomatik unterbrochen.
- ◆ Ist die Fahrtrichtung für Regen mit **AB** eingestellt und wird Regen erkannt, wenn der Antrieb in der oberen Endlage steht, fährt der Antrieb in die obere Endlage zurück, sobald kein Regen mehr erkannt wird.

---

### **Verhalten der Regenautomatik bei aktiver Sonnenautomatik:**

- ◆ Wird die Regenautomatik bei aktiver Sonnenautomatik gestartet, fährt die Markise nach Beenden der Regenautomatik wieder in die Sonnenposition zurück, vorausgesetzt die Sonnenautomatik ist noch aktiv.
  - Das gilt nicht, falls zwischenzeitlich die Windautomatik aktiviert wird.



Falls der Rollladen sich nicht bis zum unteren Endpunkt schließen soll, können Sie mit Hilfe dieser Funktion eine beliebige Position (z. B. als Lüftungsposition) festlegen.

- ◆ Beim automatischen Schließen hält der Rollladen an der Lüftungsposition an, kann aber danach manuell ganz geschlossen werden.
- ◆ Die Lüftungsposition kann jederzeit verändert werden.

### HINWEIS

Vor der Einstellung der Lüftungsposition muss die Motor-Laufzeit eingestellt sein, s. Seite 26.

1.  / 



**Den Rollladen in die gewünschte Lüftungsposition fahren und anhalten.**

2.  + 

**Die Lüftungsposition speichern, dazu die beiden Tasten ca. eine Sekunde lang drücken.**



Zur Quittierung blinkt die Morgendämmerungs-LED rot.

3.   
 + 

**Lüftungsposition aufheben.**

Falls Sie die Lüftungsposition aufheben wollen, schließen Sie zuerst den Rollladen vollständig und speichern Sie diese Position erneut. Damit ist die Lüftungsposition auf den unteren Endpunkt gesetzt.

Mit Hilfe dieser Funktion kann die Zeitschaltuhr classic smart zur Steuerung einer Jalousie verwendet werden. Der Jalousiemodus kann nur von einer übergeordneten DuoFern Steuerung (z. B. Gateway premium) ein- und ausgeschaltet werden.

#### **Folgende Funktionen sind möglich:**

- ◆ Tipp-Betrieb
- ◆ Wendeautomatik / Wendezeit

#### **Weitere Jalousiefunktionen können z. B. mit dem Gateway premium konfiguriert werden:**

- ◆ Standard-Lamellenposition
- ◆ Automatisches Wenden nach einem manuellen Stopp in Richtung „Ab“
- ◆ Automatisches Wenden in Sonnenposition
- ◆ Automatisches Wenden in Lüftungsposition
- ◆ Automatisches Wenden nach Anfahren einer Zielposition
- ◆ Lamellenlaufzeit
- ◆ Motor-Totzeit

#### **Kurzbeschreibung des Tipp-Betriebs, s. Seite 20**

Durch kurzes Tippen der Bedientasten ist eine komfortable Einstellung der Lamellen einer Jalousie möglich.

---

#### **HINWEIS**

Durch längeres Drücken der jeweiligen Bedientaste [ **Auf / Ab** ] fährt die Zeitschaltuhr classic smart die Jalousie selbstständig bis in die jeweilige Endlage.

---

#### **Kurzbeschreibung der Wendeautomatik**

Falls die Zeitschaltuhr classic smart den Jalousiemotor in **Ab-Richtung** ansteuert, bis die eingestellte Laufzeit erreicht ist oder der Jalousiemotor manuell gestoppt wird, reversiert der Motor für kurze Zeit automatisch (Wendeautomatik). So können die Lamellen in die gewünschte Position gebracht werden, um den Raum zu beschatten.

Die **Lamellenposition** kann mit Hilfe einer angemeldeten zentralen DuoFern Steuerung (z. B. Gateway premium) eingestellt werden.

Sollte die Drehrichtung des angeschlossenen Motors vertauscht sein (Taste [Auf] bewegt den Rollladen abwärts und Taste [Ab] bewegt Rollladen aufwärts), muss der Motor nicht neu verkabelt werden. Mit Hilfe der Funktion **Drehrichtungsumkehr** kann die Drehrichtung des Motors einfach geändert werden.

1.  + 



**Beide Tasten gleichzeitig 4 Sekunden lang gedrückt halten.**

Zur Quittierung blinkt die Sonnen-LED rot.

2.  + 

**Beide Tasten loslassen.**

Die Drehrichtung ist damit umgekehrt und gespeichert. Zur Quittierung läuft der Rohrmotor kurz an.

### HINWEIS

Die Umkehrung der Drehrichtung bleibt auch nach einem Stromausfall dauerhaft gespeichert.

### HINWEIS

- ◆ Damit der Rollladen oben und unten an der gewünschten Stelle stehenbleibt, müssen die Endpunkte eingestellt werden. Sie müssen unbedingt beide Endpunkte einstellen, sonst kann es zu Funktionsstörungen kommen.
- ◆ Die Endpunktfunktion steht nur für elektronische Rohrmotoren von HOMEPILOT zur Verfügung.
- ◆ Bei parallel geschalteten Rohrmotoren ist keine Endpunkteinstellung möglich.

**Den oberen Endpunkt einstellen.**

---

- 1.
- 
- +
- 

**Die Tasten gleichzeitig drücken und gedrückt halten.**

Der Rollladen fährt hoch.

Zur Quittierung blinkt die Sonnen-LED rot.



- 2.
- 
- +
- 

**Die Tasten loslassen, ...**

...sobald der Rollladen die gewünschte Position für den oberen Endpunkt erreicht hat. Der Rollladen stoppt und der obere Endpunkt ist gespeichert.

**Den unteren Endpunkt einstellen.**

---

- 3.
- 
- +
- 

**Die Tasten gleichzeitig drücken und gedrückt halten.**

Der Rollladen fährt runter.

Zur Quittierung blinkt die Sonnen-LED rot.



- 4.
- 
- +
- 

**Die Tasten loslassen, ...**

...sobald der Rollladen die gewünschte Position für den unteren Endpunkt erreicht hat. Der Rollladen stoppt und der untere Endpunkt ist gespeichert.

**Die Endpunkte verändern bzw. korrigieren**

---

- 5.
- Fahren Sie den Rollladen in die Mittelstellung und stellen Sie den jeweiligen Endpunkt neu ein.**

Die Zeitschaltuhr classic smart verfügt über zwei externe Eingänge **E1 (Auf)** und **E2 (Ab)** zum Anschluss eines externen Tasters/Schalters. Sind alle Automatikfunktion ausgeschaltet, werden die Eingänge nicht berücksichtigt.

#### **Funktionsweise im Normalbetrieb:**

---

Die Funktionsweise bzw. Schaltreihenfolge entspricht dem manuellen Betrieb, wie auf Seite 19 beschrieben.

- 1. AUF-Taste (E1) drücken. Der Rollladen fährt hoch.**
  - 2. AB-Taste (E2) drücken: Der Rollladen fährt runter.**
- 

#### **Funktionsweise im Tippbetrieb:**





---

- ◆ Wurde zuvor die Jalousiefunktion in der DuoFern Steuerung (z.B. Gateway premium) aktiviert, ist der Tippbetrieb aktiv.
- ◆ Die Funktionsweise bzw. Schaltreihenfolge entspricht dem manuellen Tippbetrieb, wie auf Seite 20 beschrieben.

## **25. Software-Reset (Den Auslieferungszustand wieder herstellen.)**

---

Bei Bedarf können Sie alle Einstellungen löschen und den Auslieferungszustand der Zeitschaltuhr classic smart wieder herstellen.

- 1.  +  +  +  Die vier Tasten gleichzeitig 4 Sekunden lang drücken.**
  - 2. Zur Quittierung blinken danach alle Kontrollleuchten rot.**
  - 3. Die Tasten loslassen.**
- 

Danach sind alle Einstellungen sind gelöscht und auf den Auslieferungszustand zurückgesetzt.

#### **HINWEIS**

Sollte die Zeitschaltuhr classic smart auf den Software-Reset nicht reagieren, empfehlen wir, das Gerät kurzzeitig spannungslos zu schalten.

---

**Auch bei der Demontage der Zeitschaltuhr classic smart besteht Lebensgefahr durch Stromschlag.**

Beachten Sie bitte die Sicherheitshinweise zum elektrischen Anschluss auf Seite 16.

**Demontageablauf:**

1. Das Stromnetz spannungslos schalten.
2. Die Anschlussstelle gegen Wiedereinschalten sichern und auf Spannungsfreiheit prüfen.
3. Das Bedienteil [ 1 ] vorsichtig vom Installationsgehäuse [ 3 ] abziehen.
4. Den Abdeckrahmen [ 2 ] entfernen.
5. Das Installationsgehäuse [ 3 ] lösen, aus der Unterputzdose herausziehen und von der Netzleitung abklemmen.
6. Die Anschlussstelle gegen Wiedereinschalten gesichert lassen oder bei Bedarf neu bestücken.

**27. Vereinfachte EU-Konformitätserklärung**

Hiermit erklärt die DELTA DORE RADEMACHER GmbH, dass die Zeitschaltuhr classic smart der Richtlinie **2014/53/EU (Funkanlagenrichtlinie)** entspricht.

Der vollständige Text der EU-Konformitätserklärung ist unter der folgenden Internetadresse verfügbar:

[www.homepilot-smarthome.com](http://www.homepilot-smarthome.com)

**Garantiebedingungen**

Informationen zu Garantiebedingungen liegen dem Produkt bei.

Außenmaße Bedienteil [ 1 ]:	50 x 50 x 12 mm (nach DIN 49075)
Nennspannung:	230 V / 50 Hz; 230 V / 60 Hz
Max. Schaltleistung:	8 (4) A $\mu$ (Type 1B)
Stand-By Leistungsaufnahme:	<0,4 W
Nebenstelleneingänge:	2 (E1 und E2)
Anschlussquerschnitt:	1,5 mm <sup>2</sup>
Einbautiefe:	32 mm
Zulässige Umgebungstemperatur:	0 bis 40°C
Datenerhalt:	dauerhaft
Schutzklasse:	II (nur für trockene Räume)
Sendefrequenz:	434,5 MHz
Sendeleistung:	max. 10 mW
Reichweite:	im Gebäude ca. 30 m * / im Freien ca. 100 m * je nach Bausubstanz

Automatik:	Ein
Zeitautomatik:	Ein
Morgendämmerungsautomatik:	Aus
Abenddämmerungsautomatik:	Aus
Sonnenautomatik:	Aus
Sonnenposition:	50 %
Motor-Laufzeit:	150 Sekunden
Lüftungsposition:	Aus / 80 %
Jalousiemodus:	Aus, Wendezeit: = 1,50 Sekunden
<ul style="list-style-type: none"> <li>■ Automatisches Wenden in:           <ul style="list-style-type: none"> <li>- Sonnenposition: Aus</li> <li>- Lüftungsposition: Aus</li> </ul> </li> <li>■ Automatisches Wenden nach:           <ul style="list-style-type: none"> <li>- Anfahren einer Zielposition: Ein</li> <li>- einem manuellen Stopp in Richtung „Ab“: Ein</li> </ul> </li> <li>■ Standard Lamellenposition: 0 %</li> <li>■ Motor Totzeit: Aus</li> </ul>	
Tippbetrieb:	Aus

