



Gurtwickler RolloTron pure Aufputz
Betriebs- und Montageanleitung



Artikel-Nr. :

Gurtwickler RolloTron pure Aufputz	10152330
Gurtwickler RolloTron pure Aufputz Minigurt	10151530

1. Diese Anleitung ...	4	13. Endpunkte einstellen	26
1.1 Anwendung dieser Anleitung	4	14. Manuelle Bedienung	28
2. Gefahrensymbole	4	15. Sommer-/Winterzeit einstellen	29
2.1 Gefahrenstufen und Signalwörter	5	16. Zeitautomatik; Kurzbeschreibung	30
2.2 Verwendete Darstellungen und Symbole	5	16.1 Eine Öffnungs- und Schließzeit einstellen	30
3. Sicherheitshinweise	6	16.2 Die Zeitautomatik ein - /ausschalten	31
3.1 Bestimmungsgemäße Verwendung	8	17. Alle Einstellungen löschen, Softwarereset	32
3.2 Nicht bestimmungsgemäße Verwendung	8	18. Den Gurtwickler RolloTron pure Aufputz ausbauen (z. B. bei Umzug)	33
3.3 Fachbegriffe - Begriffserklärung	9	19. Das Gurtband bei Geräteausfall entfernen	35
4. Lieferumfang	10	20. Was tun, wenn... ?	36
5. Gesamtansicht Gurtwickler RolloTron pure Aufputz	11	21. Hinweise zur Wartung und Pflege	38
5.1 Bedientasten und Kontrollleuchte	12	22. Zugkraftdiagramm	39
6. Funktionsbeschreibung	13	23. Vereinfachte EU-Konformitätserklärung	40
6.1 Beschreibung der Sicherheitsfunktionen	14	24. Zubehör	40
7. Technische Daten	15		
7.1 Abmessungen	16		
7.2 Zulässige Rollladen-Gurtbänder	17		
8. Sicherheitshinweise zur Montage	18		
8.1 Sie benötigen folgendes Werkzeug	18		
9. Montagevorbereitungen	19		
10. Die Wandhalterung montieren	21		
11. Das Gurtband einführen und befestigen	23		
12. Den Gurtwickler RolloTron pure Aufputz montieren	25		

i 1. Diese Anleitung ...

...beschreibt Ihnen die Montage, den elektrischen Anschluss und die Bedienung des Gurtwickler RolloTron pure Aufputz.

i 1.1 Anwendung dieser Anleitung

- ◆ Bitte lesen Sie diese Anleitung vollständig durch und beachten Sie alle Sicherheitshinweise, bevor Sie mit den Arbeiten beginnen.
- ◆ Diese Anleitung ist Teil des Produkts. Bewahren Sie sie gut erreichbar auf.
- ◆ Fügen Sie diese Anleitung bei Weitergabe des Gurtwickler RolloTron pure Aufputz an Dritte bei.
- ◆ Bei Schäden, die durch Nichtbeachtung dieser Anleitung und der Sicherheitshinweise entstehen, erlischt die Garantie. Für Folgeschäden, die daraus resultieren, übernehmen wir keine Haftung.

i 2. Gefahrensymbole

In dieser Anleitung verwenden wir folgende Gefahrensymbole:



Lebensgefahr durch Stromschlag



Gefahrenstelle / gefährliche Situation

⚠ GEFAHR!

Diese Gefährdung wird zu schweren Verletzungen oder zum Tode führen, sofern sie nicht vermieden wird.

⚠ WARNUNG!

Diese Gefährdung kann zu schweren Verletzungen oder zum Tod führen, sofern sie nicht vermieden wird.

⚠ VORSICHT!

Diese Gefährdung kann zu geringfügigen bis mittelschweren Verletzungen führen, sofern sie nicht vermieden wird.

⚠ ACHTUNG!

Diese Gefährdung kann zu Sachschäden führen.

2.2 Verwendete Darstellungen und Symbole

Darstellung	Beschreibung
1.	Handlungsschritte
2.	
◆	Aufzählung
(1) oder a)	Liste



Lesen Sie die zugehörige Anleitung



weitere nützliche Informationen



Der Einsatz defekter Geräte kann zur Gefährdung von Personen und zu Sachschäden führen (Stromschlag, Kurzschluss).

- ◆ Verwenden Sie niemals defekte oder beschädigte Geräte.
- ◆ Prüfen Sie den Gurtwickler RolloTron pure Aufputz und das beiliegende Netzkabel auf Unversehrtheit.
- ◆ Wenden Sie sich bitte an unseren Kundendienst (s. Seite 42), falls Sie Schäden am Gerät feststellen.



Bei unsachgemäßem Gebrauch besteht erhöhte Verletzungsgefahr.

- ◆ Unterweisen Sie alle in Frage kommenden Personen im sicheren Gebrauch des Gurtwickler RolloTron pure Aufputz.
- ◆ Dieses Gerät kann von Kindern ab 8 Jahren und darüber sowie von Personen mit verringerten physischen, sensorischen oder mentalen Fähigkeiten oder Mangel an Erfahrung und Wissen benutzt werden, wenn sie beaufsichtigt oder bezüglich des sicheren Gebrauchs des Gerätes unterwiesen wurden und die daraus resultierenden Gefahren verstehen.

- ◆ Kinder dürfen nicht mit dem Gerät spielen. Reinigung und Benutzer-Wartung dürfen nicht von Kindern ohne Beaufsichtigung durchgeführt werden.
- ◆ Beobachten Sie während der Einstellungen und im normalen Betrieb den Rollladen und halten Sie Personen fern, die durch plötzliches Nachrutschen des Rollladens zu Schaden kommen können.
- ◆ Führen Sie alle Reinigungsarbeiten am Rollladen im spannungslosen Zustand aus.

Die Netzsteckdose und der Netzstecker müssen immer frei zugänglich sein.



Das Überschreiten der maximal zulässigen Laufzeit (KB) kann zur Überlastung und zur Beschädigung des Gurtwickler RolloTron pure Aufputz führen.

- ◆ Die maximal zulässige Laufzeit für eine Fahrt darf im Betrieb nicht überschritten werden. Der Gurtwickler RolloTron pure Aufputz verfügt dazu über eine **Laufzeitbegrenzung (KB)** von vier Minuten.
- ◆ Hat die Laufzeitbegrenzung angesprochen, muss der Gurtwickler RolloTron pure Aufputz mindestens 12 Minuten lang abkühlen. Während dieser Zeit blinkt die Kontrollleuchte schnell. Die volle Betriebsbereitschaft ist nach ca. einer Stunde wieder hergestellt.

Nach der Norm DIN EN 13659 muss dafür Sorge getragen werden, dass die für die Behänge festgelegten Verschiebebedingungen nach EN 12045 eingehalten werden.

- ◆ In ausgerollter Stellung muss bei einer Kraft von 150 N in Aufwärtsrichtung an der Unterkante die Verschiebung mindestens 40 mm betragen.
- ◆ Dabei ist besonders darauf zu achten, dass die Ausfahrgeschwindigkeit des Behanges auf die letzten 0,4 m, kleiner als 0,15 m/s sein muss.

Verwenden Sie den Gurtwickler RolloTron pure Aufputz nur zum Heben und Senken von Rollläden mit zulässigem Gurtband.



Mechanische Verriegelungen jeder Art sind für den automatisierten Betrieb mit diesem Gerät nicht geeignet.

Verwenden Sie nur Original-Ersatzteile von HOMEPILOT

- ◆ Sie vermeiden so Fehlfunktionen bzw. Schäden am Gurtwickler RolloTron pure Aufputz.
- ◆ Als Hersteller übernehmen wir keine Garantie bei der Verwendung herstellereigener Bauteile und daraus entstehender Folgeschäden.
- ◆ Alle Reparaturen am Gurtwickler RolloTron pure Aufputz dürfen nur vom autorisierten Kundendienst durchgeführt werden.

Einsatzbedingungen

- ◆ Betreiben Sie den Gurtwickler RolloTron pure Aufputz nur in trockenen Räumen.
- ◆ Am Einbauort muss bauseitig eine frei zugängliche 230 V / 50 Hz Netzsteckdose vorhanden sein.
- ◆ Der Rollladen muss sich leichtgängig heben und senken lassen, er darf nicht klemmen.
- ◆ Die Montagefläche für den Gurtwickler RolloTron pure Aufputz muss eben sein.

3.2 Nicht bestimmungsgemäße Verwendung

Die Verwendung des Gurtwickler RolloTron pure Aufputz für andere als den zuvor genannten Anwendungsbereich ist nicht zulässig.



Bei Verwendung des Gurtwickler RolloTron pure Aufputz im Außenbereich besteht Lebensgefahr durch Kurzschluss und Stromschlag.

- ◆ Montieren und Betreiben Sie den Gurtwickler RolloTron pure Aufputz niemals im Außenbereich.

DIN EN 13659

„Abschlüsse außen - Leistungs- und Sicherheitsanforderungen.“

- ◆ Diese Norm legt die Leistungsanforderungen fest, die an einem Gebäude befestigte Abschlüsse außen erfüllen müssen. Sie behandelt auch signifikante Gefährdungen für Konstruktion, Transport, Einbau, Betrieb und Wartung der Abschlüsse.

Behang

- ◆ Rollladen

Hinderniserkennung

- ◆ Trifft der Rollladen bei der AB (∇)-Bewegung auf ein Hindernis, wird der Gurtwickler RolloTron pure Aufputz ausgeschaltet, s. Seite 14.

Überlastsicherung

- ◆ Blockiert der Antrieb bei der AUF (\triangle)-Bewegung (z. B. durch Vereisung) wird der Gurtwickler RolloTron pure Aufputz ausgeschaltet, s. Seite 14.

Endpunkte

- ◆ In jede Laufrichtung des Rollladens wird ein Endpunkt definiert und eingestellt bei deren Erreichen der Gurtwickler RolloTron pure Aufputz abschaltet und den Rollladen anhält.

Laufzeitbegrenzung - Kurzzeitbetrieb (KB)

- ◆ Der Gurtwickler RolloTron pure Aufputz ist nicht für den Dauerbetrieb ausgelegt. Der Kurzzeitbetrieb definiert die maximal zulässige Laufzeit, s. Seite 7 / 15 .

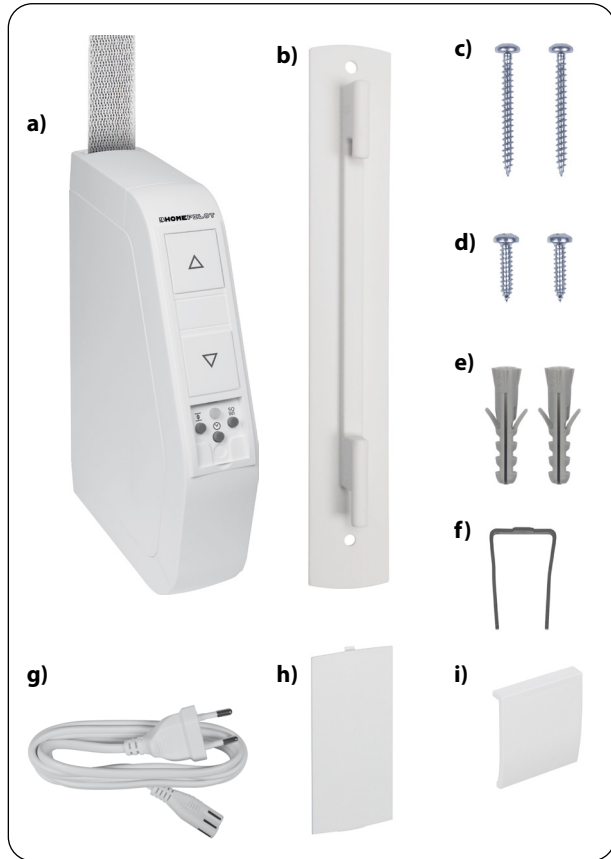

Lieferumfang

- a) 1 x Gurtwickler RolloTron pure Aufputz
- b) 1 x Wandhalterung
- c) 2 x Montageschrauben (4 x 40 mm)
- d) 2 x Montageschrauben (4,2 x 19 mm)
- e) 2 x Dübel (S6 x 30 mm)
- f) 1 x Entriegelungsklammer
- g) 1 x Anschlusskabel mit Eurostecker
- h) 1 x Wickelradfachabdeckung
- i) 1 x Abdeckblende
- j) 1 x Gebrauchsanleitung (ohne Abbildung)

Vergleichen Sie nach dem Auspacken ...

den Packungsinhalt mit diesen Angaben.

Prüfen Sie die Angaben auf dem Typenschild

Vergleichen Sie die Angaben zur Spannung/Frequenz auf dem Typenschild mit denen des örtlichen Netzes.

i 5. Gesamtansicht Gurtwickler RolloTron pure Aufputz

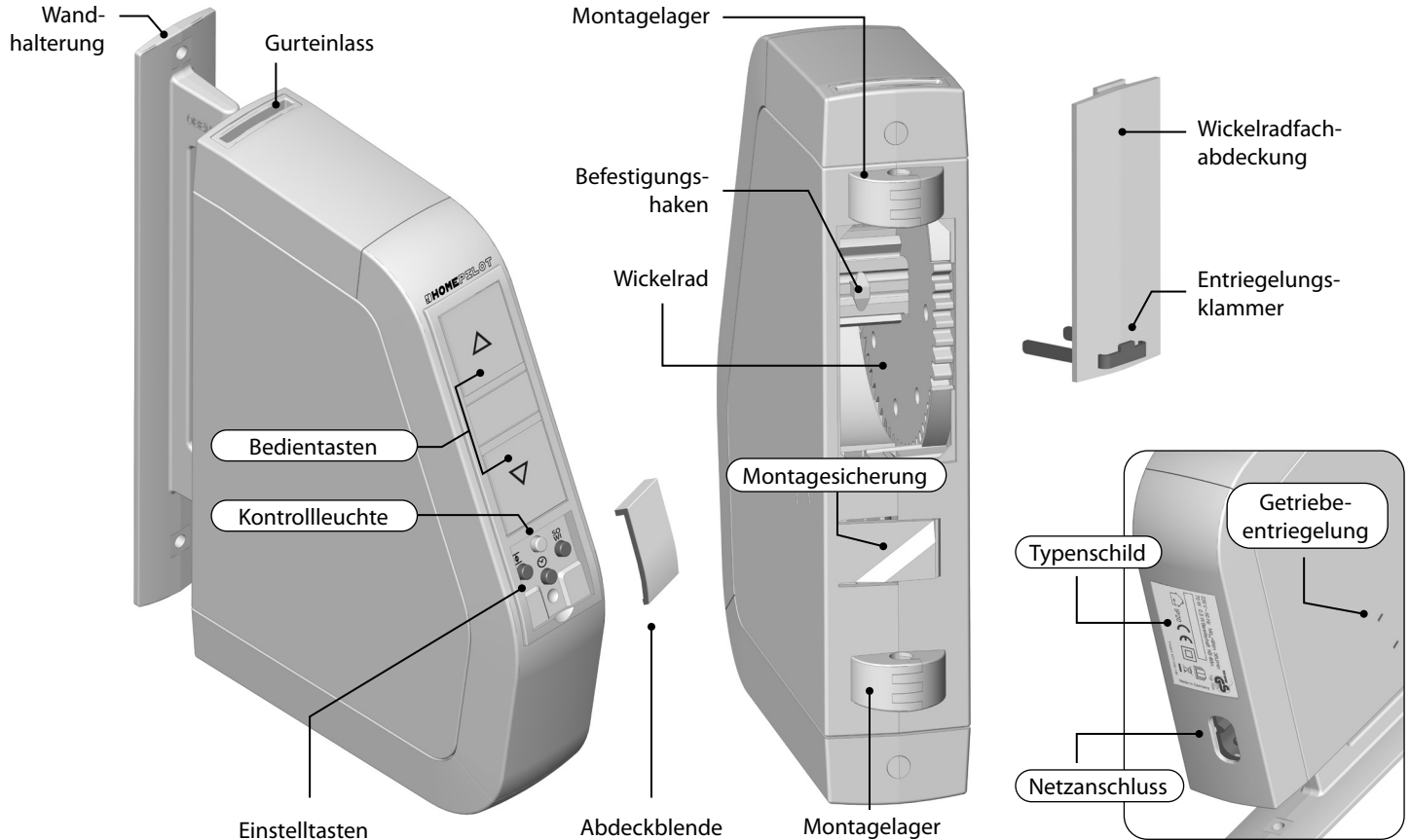

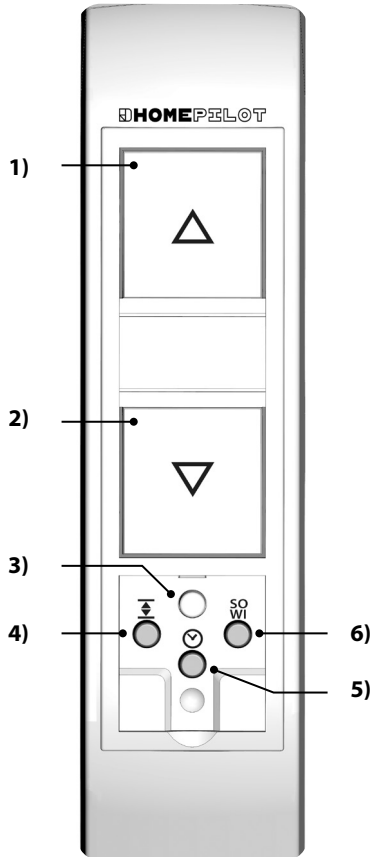

Pos.	Symbol	Beschreibung
1)		Auf-/Stopp-Taste <i>Der Rollladen fährt in Aufrichtung.</i>
2)		Ab-/Stopp-Taste <i>Der Rollladen fährt in Abrichtung.</i>
3)		Kontrollleuchte - Statusanzeige
	rot	<i>kurzes Aufblitzen</i> <i>Rückmeldung beim Drücken der Uhr-Taste oder der SO/WI-Taste.</i>
		<i>konstantes Leuchten</i> <i>Statusanzeige für die jeweilige Funktion (10 Sekunden).</i>
		<i>kurzes Blinken</i> ◆ <i>Während der Einstellungen oder bei einem Reset.</i>
		◆ <i>Nach einem Netzausfall.</i>
4)		Setztaste <i>Einstellen der beiden Endpunkte.</i>
5)		Uhr-Taste ◆ <i>Einstellen der beiden Schaltzeiten.</i> ◆ <i>Ein-/Ausschalten der Zeitautomatik.</i>
6)		SO/WI-Taste <i>Umschalten zwischen Sommer- und Winterzeit.</i>

Der Gurtwickler RolloTron pure Aufputz ist ein elektrischer Rollladen-Gurtwickler für den Innenbereich. Die Montage erfolgt als Aufputzgerät. Die Stromversorgung erfolgt über das beiliegende Anschlusskabel mit Netzstecker und Kleingerätestecker.

Funktionsmerkmale und Steuerungsmöglichkeiten:

- ◆ Manuelle Bedienung
- ◆ Automatikbetrieb, je eine Schaltzeit für AUF (\triangle) und AB (∇)
- ◆ Automatikbetrieb ein-/ausschalten
- ◆ Sommer-/Winterzeit - Umschaltung
- ◆ Endpunkteinstellung
- ◆ Dauerhafte Speicherung der Einstellungen
- ◆ Hinderniserkennung
- ◆ Überlastsicherung
- ◆ Rückstellung auf die Werkseinstellungen (Reset)

Hinderniserkennung

Die Bewegung des Gurtbandes wird überwacht. Trifft der Rollladen bei der AB (▽)-Bewegung auf ein Hindernis, bewegt sich das Gurtband nicht mehr und der Gurtwickler RolloTron pure Aufputz wird ausgeschaltet.



Nach der Abschaltung ist ein direkter Betrieb in die gleiche Fahrtrichtung nicht möglich.

- ◆ Lassen Sie den Gurtwickler zuerst in die Gegenrichtung fahren und entfernen Sie ein eventuell vorhandenes Hindernis.
- ◆ Danach ist auch der Betrieb in die ursprüngliche Fahrtrichtung wieder möglich.



Bei einem Ausfall der Hinderniserkennung besteht Verletzungsgefahr.

- ◆ Für die sichere Funktion der Hinderniserkennung muss das Gurtband möglichst gleichmäßig aufgewickelt sein.
- ◆ Achten Sie nach dem Auslösen der Hinderniserkennung unbedingt darauf, dass das Gurtband während der nächsten Fahrt möglichst gerade und gleichmäßig in das Gerät läuft.

Überlastsicherung

Der Gurtwickler RolloTron pure Aufputz ist gegen Überlastung geschützt.

Blockiert der Antrieb bei der AUF (△)-Bewegung (z. B. durch Vereisung) wird der Gurtwickler RolloTron pure Aufputz ausgeschaltet.

- ◆ Beseitigen Sie zuerst die Überlastungsursache.
- ◆ Danach ist der Gurtwickler RolloTron pure Aufputz wieder in beide Fahrtrichtungen betriebsbereit.

Spannungsversorgung

Versorgungsspannung:	230 V ~ / 50 Hz
Nennleistung:	70 W
Leistungsaufnahme:	Stand-by: < 0,5 W

Mechanische Leistung

Nenndrehmoment:	8 Nm
Maximale Drehzahl:	36 U/min
Maximale Zugkraft:	30 Kg, s. Seite 39 / Zugkraftdiagramm
Endzugkraft:	13 Kg

Betriebsbedingungen

Kurzzeitbetrieb (KB):	4 Minuten (maximale Laufzeit)
Schutzklasse:	II
Schutzart:	IP20 (nur für trockene Räume)
Anzahl der Schaltzeiten:	2 (Auf und Ab)
Netzanschlusskabel:	2 x 0,75 mm ² (H03VVH2-F)
Zulässige Umgebungstemperatur:	0 °C bis +40°C
Schalldruckpegel (LpA):	≤ 70 dB(A)

Verhalten bei Netzausfall

Nach einem Netzausfall blinkt die Kontrollleuchte.
Nach dem Drücken der Auf (△)- oder Ab (▽)-Taste wird das Blinken ausgeschaltet.

Datenerhalt nach einem Netzausfall

Die eingestellten Schaltzeiten bleiben nach einem Netzausfall erhalten. Sobald die Stromversorgung wieder da ist, werden Öffnungs- und Schließzeit wieder ausgeführt. Allerdings um die Dauer des Netzausfalls versetzt.

Beispiel:

- ◆ Netzausfall von 19:30 Uhr - 19:45 Uhr.
- ◆ Die Schließzeit wurde zuvor um 19:30 Uhr eingestellt.
- ◆ Der Rollladen schließt nach dem Netzausfall zeitversetzt um 19:45 Uhr.

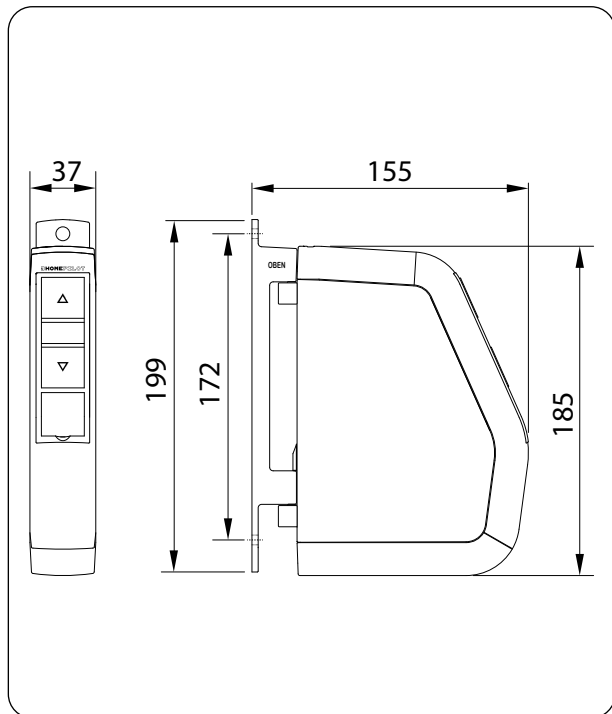

Alle Maßangaben in mm

Gurtwickler RolloTron pure Aufputz

Artikel-Nr.: 10152330 / 10151530

⚠ ACHTUNG!

Die Verwendung zu langer Gurtbänder kann zur Beschädigung des Gurtwickler RolloTron pure Aufputz führen.

Verwenden Sie nur Gurtbänder in den zulässigen Längen.



Die Angaben sind Richtwerte und gelten für eine ideale Einbausituation.

Auf Grund von bauseitigen Gegebenheiten können die Werte abweichen.

Tabelle 1: Zulässige Rollladen-Gurtbänder

Gurtwickler RolloTron pure Aufputz: Artikel-Nr.:		Standard (Minigurt) 10151530	Standard 10152330
Gurtbandbreite:	Gurtstärke	Maximale Gurtlänge	
15 mm (Minigurtband)	1,0 mm	5 m	
	1,0 mm		5 m
23 mm (Standardgurtband)	1,3 mm		4 m
	1,5 mm		3,4 m

Tabelle 2: Zulässige Rollladenfläche (m²)

Rollladentyp:	Gewicht/m ²	zulässige Rollladenfläche (m ²)	
Kunststoffrollläden	(4,5 kg/m ²)	ca. 5 m ²	ca. 5 m ²
Aluminium- und Holzrollläden	(10,0 kg/m ²)	ca. 2,5 m ²	ca. 2,5 m ²

i 8. Sicherheitshinweise zur Montage



Eine schlechte Gurtbandführung kann das Gurtband zerstören und den Gurtwickler RolloTron pure Aufputz unnötig belasten.

- ◆ Montieren Sie den Gurtwickler so, dass das Gurtband möglichst senkrecht in das Gerät einläuft, Sie vermeiden dadurch unnötige Reibung und Verschleiß.



Bei falscher Montage können Sachschäden entstehen.

- ◆ Während des Betriebes sind starke Kräfte wirksam, die eine sichere Montage auf einem festen Untergrund erfordern.

i 8.1 Sie benötigen folgendes Werkzeug

- ◆ Schraubendreher (Kreuzschlitz)
- ◆ Schere
- ◆ Zollstock oder Maßband
- ◆ Stift
- ◆ Eine Bohrmaschine und einen 6 mm Steinbohrer, falls neue Montagelöcher gebohrt werden müssen.

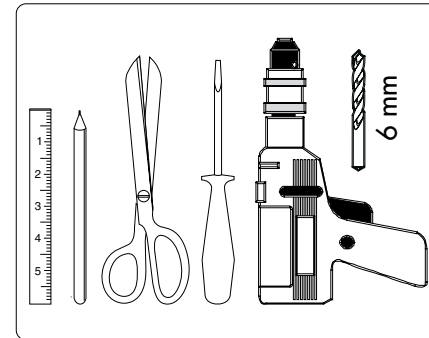

1. Maß nehmen. Prüfen Sie ob ausreichend Platz für den Gurtwickler RolloTron pure Aufputz vorhanden ist.
2. Bauen Sie den alten Gurtwickler aus, falls Sie eine bestehende Rollladenanlage umrüsten.
 - 2.1 Lassen Sie dazu den Rollladen ganz herunter, bis die Lamellen vollständig geschlossen sind.
 - 2.2. Bauen Sie den alten Gurtwickler aus und wickeln Sie das Gurtband ab.

⚠ VORSICHT!

Es besteht Verletzungsgefahr durch die vorgespannte Feder im alten Gurtwickler.

- ◆ Die Federdose des alten Gurtwicklers kann beim Abnehmen unkontrolliert zurückschnellen.
- ◆ Halten Sie die Federdose beim Lösen des Gurtbandes gut fest und lassen Sie sie langsam zurückdrehen, bis die Federdose vollständig entspannt ist.

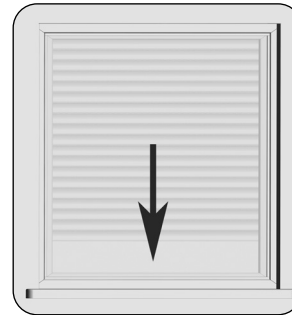

3. Das Gurtband vorbereiten.

3.1 Schneiden Sie das Gurtband ca. 20 cm unterhalb der Montageposition ab.

3.2 Schlagen Sie das Ende des Gurtbandes ca. 2 cm um und schneiden Sie in die Mitte einen kurzen Schlitz. So können Sie später das Band auf dem Wickelrad einhaken.

Empfehlung

Das Gurtband muss möglichst gerade und leicht laufen. Montieren Sie bei schwergängigen Rollläden eine Umlenkrolle an den Gurtkasten, Sie vermeiden dadurch unnötige Reibung und Verschleiß am Gurtband.

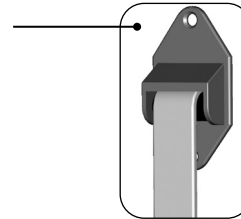
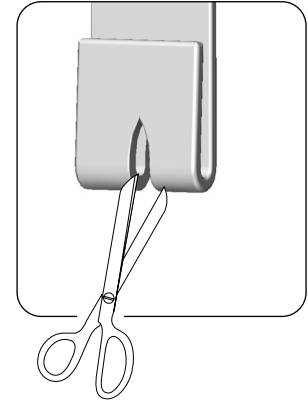
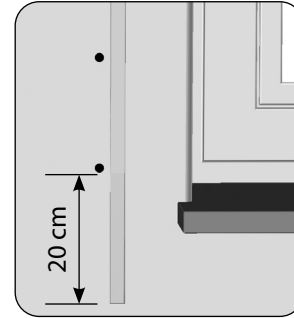

Zubehör, s. Seite 40.

Hinweis zur Montage auf Fensterrahmen etc.



Schwache Fensterrahmen können ausbrechen.

- ◆ Prüfen Sie bei Montage auf Fensterrahmen deren Aufbau und Belastbarkeit. Gerade bei Montage auf Kunststoffkonstruktionen müssen die Befestigungsschrauben fest sitzen und dürfen sich während des Betriebes nicht lösen.
- ◆ Fragen Sie ggf. Ihren Fensterhersteller, bevor Sie den Gurtwickler auf einem Fensterrahmen aus Kunststoff befestigen.

1. Vorhandene Montagelöcher verwenden.

Zur Befestigung des Gurtwicklers benötigen Sie zwei Montagelöcher. In der Regel können Sie die vorhandenen Montagelöcher des alten Gurtwicklers verwenden, um die Wandhalterung festzuschrauben.

2. Neue Montagelöcher anzeichnen.

Halten Sie die Wandhalterung an die gewünschte Einbauposition und zeichnen Sie die beiden Montagelöcher neu an, falls Sie neue Montagelöcher bohren müssen.

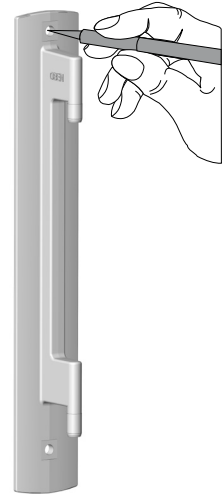

3. Montagelöcher bohren (nur bei Wandmontage erforderlich).

Bohren Sie die Montagelöcher mit einem 6 mm Steinbohrer und stecken Sie die beiliegenden Dübel in die Bohrlöcher.



Der Schriftzug "OBEN" auf der Wandhalterung markiert die richtige Montageposition.

4. Schrauben Sie den Wandhalterung seitenrichtig (OBEN) mit den beiliegenden Schrauben fest.



Verwenden Sie, je nach Montageuntergrund, den richtigen Schraubentyp, siehe Lieferumfang auf Seite 10.

- ◆ Wandmontage = 4 x 40 mm
- ◆ Montage am Fensterrahmen = 4,2 x 19 mm

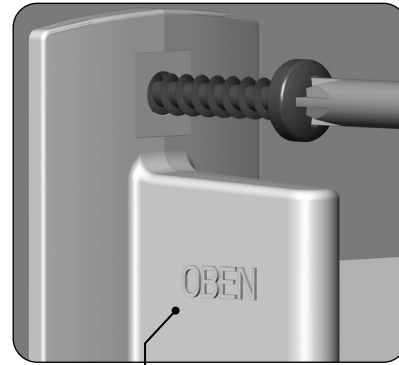
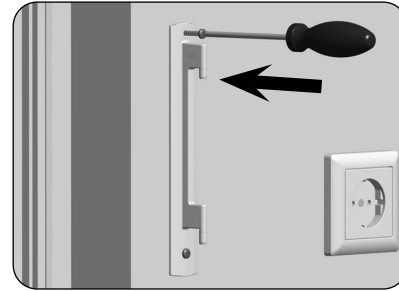

Markierung der richtigen Montageposition auf der Wandhalterung.

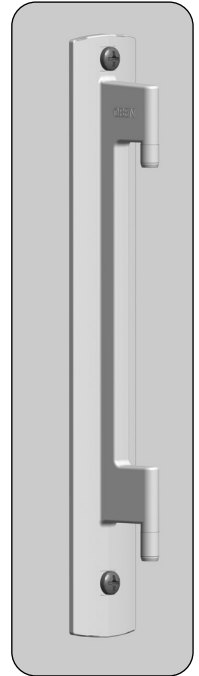

Richtige Montage der Wandhalterung.

4. Führen Sie anschließend das Gurtband von oben in den Gurtwickler RolloTron pure Aufputz ein.
Führen Sie das Gurtband wie in der Schnittdarstellung gezeigt durch das Gerät und schieben Sie es von unten über den Befestigungshaken.
5. Stecken Sie den Netzstecker erneut in die Steckdose.
6.  Drücken Sie die Auf-Taste solange, bis sich das Gurtband einmal ganz um das Wickelrad gewickelt hat.
7. Ziehen Sie das Gurtband beim Aufwickeln so stramm, dass sich die Umlenkrolle mitdreht.
8. Ziehen Sie den Netzstecker wieder aus der Steckdose.
9. Setzen Sie zum Schluss die beiliegende Wickelradfachabdeckung auf das Wickelradfach.

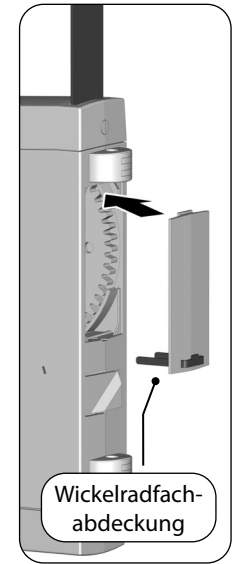
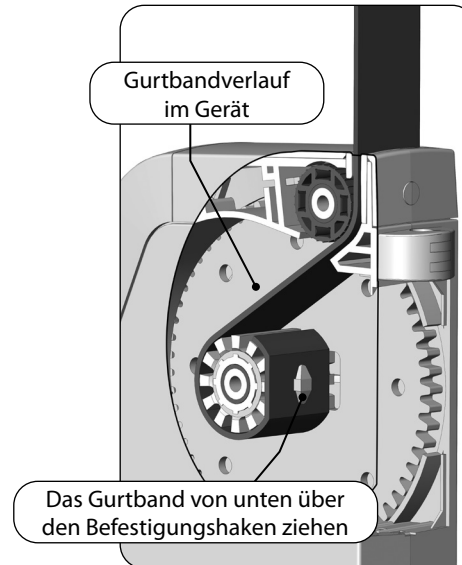
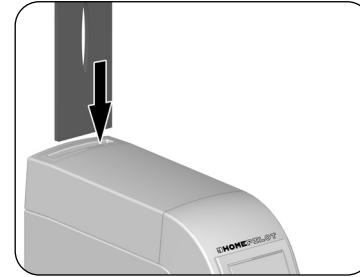

1. Schieben Sie den Gurtwickler RolloTron pure Aufputz von unten auf die Wandhalterung bis er einrastet.
Der Gurtwickler RolloTron pure Aufputz kann sonst wieder herunterfallen.

! WARNUNG!

Ein beschädigtes Anschlusskabel kann einen Kurzschluss verursachen.

Achten Sie darauf, dass das Anschlusskabel bei der Montage nicht eingeklemmt und beschädigt wird.

2. Stecken Sie den Netzstecker wieder in die 230 V / 50 Hz Netzsteckdose.



Lassen Sie die Abdeckblende für die Einstell-tasten solange geöffnet, bis alle Einstellungen abgeschlossen sind.

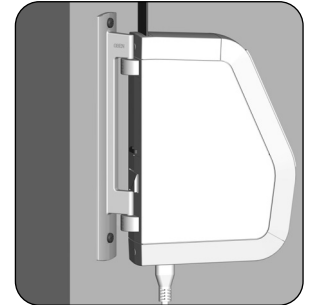
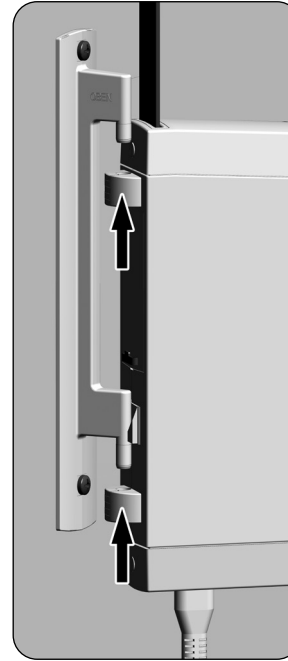



13. Endpunkte einstellen

Wichtige Hinweise zur Einstellung der Endpunkte

Damit der Rollladen oben und unten an der von Ihnen gewünschten Stelle stehenbleibt, müssen die Endpunkte eingestellt werden.



Sie müssen unbedingt beide Endpunkte einstellen, sonst kann es zu Funktionsstörungen kommen.





Ohne Endpunkteinstellung läuft der Gurtwickler RolloTron pure Aufputz nur solange, wie eine der beiden Bedientasten gedrückt wird.

Ohne Endpunkteinstellung bleiben die Automatikfunktionen gesperrt.

Den oberen Endpunkt einstellen

1.  +  Die Tasten gleichzeitig drücken und festhalten.
Der Rollladen fährt hoch.

- 1.1 Straffen Sie das Gurtband etwas, bis es durch das Rolladengewicht gespannt wird.

2.  +  Die Tasten loslassen, sobald der Rollladen die gewünschte Position für den oberen Endpunkt erreicht hat.
Der Rollladen stoppt und der obere Endpunkt ist gespeichert.

ACHTUNG!





Die falsche Einstellung des oberen Endpunktes kann zur Überlastung bzw. zur Zerstörung des Gurtwickler RolloTron pure Aufputz bzw. des Antriebs führen.

- ◆ Stellen Sie den oberen Endpunkt nicht ganz bis zum Anschlag ein.
- ◆ Lassen Sie die Tasten rechtzeitig los und fahren Sie nicht über den jeweiligen Endpunkt hinaus.



13. Endpunkte einstellen

Den unteren Endpunkt einstellen

3.  +  Die Tasten gleichzeitig drücken und festhalten.
Der Rollladen fährt herunter.
4.  +  Die Tasten loslassen, sobald der Rollladen die gewünschte Position für den unteren Endpunkt erreicht hat.
Der Rollladen stoppt und der untere Endpunkt ist gespeichert.



Achten Sie beim Einstellen des unteren Endpunktes darauf, dass das Gurtband beim Erreichen des Endpunktes nicht zu schlaff wird.

Endpunkte verändern bzw. korrigieren

5. Fahren Sie den Rollladen in die Mittelstellung und stellen Sie den jeweiligen Endpunkt neu ein.







Nach einiger Zeit müssen Sie eventuell die Endpunkte neu einstellen, da es im laufenden Betrieb zu einer Verlängerung des Gurtbandes kommen kann.



14. Manuelle Bedienung

Die Bedienung von Hand ist in jeder Betriebsart möglich und hat Vorrang vor den programmierten Automatikfunktionen.

1.  Den Rollladen öffnen.
Der Rollladen fährt nach einem kurzen Tastendruck bis zum oberen Endpunkt.
2.  oder  Den Rollladen zwischenzeitlich stoppen.
3.  Den Rollladen schließen.
Der Rollladen fährt nach einem kurzen Tastendruck bis zum unteren Endpunkt.

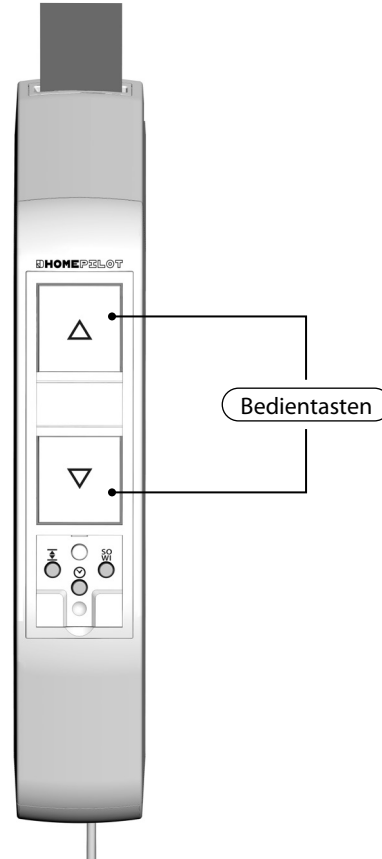



Der Gurtwickler RolloTron pure Aufputz verfügt über eine Sommer-/ Winterzeit Umschaltung. Damit können Sie die interne Uhr des Gurtwicklers auf die Sommer- oder Winterzeit einstellen.

Den aktuellen Zeitstatus abfragen

1.  Die SO/WI-Taste nur kurz antippen.
2. Beachten Sie die Kontrollleuchte.

Zur Quittierung für das Drücken der SO/WI-Taste blitzt die Kontrollleuchte kurz auf. Danach wird der Status der Sommer-/Winterzeit-Einstellung angezeigt.

-  EIN (10 Sekunden) = Sommerzeit
-  AUS = Winterzeit



Ab Werk wird der Gurtwickler RolloTron pure Aufputz mit der Sommerzeit ausgeliefert.

Die Sommer-/Winterzeit einstellen

1.  Die SO/WI-Taste ca. 1 Sekunde lang drücken.
2. Der jeweils aktuelle Zeitstatus wird umgeschaltet.



16. Zeitautomatik; Kurzbeschreibung

Gleiche Schaltzeiten für alle Tage

Sie können am Gurtwickler RolloTron pure Aufputz je eine Öffnungs- und Schließzeit einstellen, die an allen Tagen gilt. Bei Erreichen dieser Zeit öffnet oder schließt sich Ihr Rollladen automatisch.

Verändern der Schaltzeiten

Sie können die Schaltzeiten jederzeit verändern. Beachten Sie, dass jedes neue Speichern die alten Einstellungen löscht.



Nehmen Sie die Einstellung der Schaltzeiten einmalig zu der Zeit vor, zu der sich Ihr Rollladen öffnen oder schließen soll.

Zum Beispiel um 8:00 Uhr morgens, falls sich der Rollladen jeden Morgen um 8:00 Uhr öffnen soll.

- ◆ Sie müssen mindestens eine Schaltzeit einstellen, damit die Zeitautomatik aktiv wird.



16.1 Eine Öffnungs- und Schließzeit einstellen

Eine Öffnungszeit (△) einstellen z. B. um 8:00 Uhr morgens)

1.  +  Die Tasten gleichzeitig kurz drücken.

2.  Die Kontrollleuchte blinkt und der Rollladen fährt nach oben. Die Zeitautomatik ist jetzt eingeschaltet.

Ihr Rollladen öffnet sich jeden Morgen automatisch um 8:00 Uhr.



16.1 Eine Öffnungs- und Schließzeit einstellen

Eine Schließzeit (▽) einstellen
(z. B. um 20:30 Uhr abends)

1.  +  Die Tasten gleichzeitig kurz drücken.

2.  Die Kontrollleuchte blinkt und der Rollladen fährt nach unten. Die Zeitautomatik ist jetzt eingeschaltet.
Ihr Rollladen schließt sich jeden Abend automatisch um 20:30 Uhr.



16.2 Die Zeitautomatik ein - /ausschalten

Bei Bedarf kann die Zeitautomatik jederzeit ein- bzw. ausgeschaltet werden.

1.  Die Uhr-Taste ca. 1 Sekunde drücken.

2. Beachten Sie die Kontrollleuchte.
Zur Quittierung für das Drücken der Uhr-Taste blitzt die Kontrollleuchte kurz auf. Danach wird der Status der Zeitautomatik angezeigt.



AUS
Zeitautomatik AUS
Die zuvor eingestellten Schaltzeiten bleiben gespeichert.



EIN (10 Sekunden)
Zeitautomatik EIN



Blinkend
Nach einem Netzausfall, wenn zuvor mindestens eine Schaltzeit eingestellt wurde.



Nach einem Netzausfall verschieben sich die Schaltzeiten um die Dauer des Netzausfalls nach hinten und müssen ggf. neu eingestellt werden.

Bei Bedarf können Sie alle Einstellungen löschen und den Auslieferungszustand des Gurtwickler RolloTron pure Aufputz wieder herstellen.

1. Entfernen Sie die Abdeckblende von den Einstelltasten.







2.  +  +  Die Tasten gleichzeitig 4 Sekunden lang drücken.

3.  Die Kontrollleuchte blinkt schnell.

4. Die Tasten loslassen, danach sind alle Einstellungen gelöscht.
 - ◆ Endpunkte
 - ◆ Schaltzeiten

5. Nach dem Loslassen der Tasten erlischt die Kontrollleuchte.

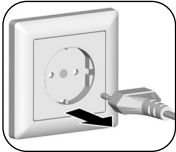
1. Entfernen Sie die Abdeckblende von den Einstelltasten.
2.  +  +  Alle Einstellungen löschen.
Die Tasten gleichzeitig 4 Sekunden lang drücken.
3.  Den Rollladen vollständig schließen.
4.  Die Ab-Taste weiter drücken und halten.
5. Ziehen Sie dabei das Gurtband soweit wie möglich oben aus dem Gurtwickler RolloTron pure Aufputz heraus.
6.  Ziehen Sie den Netzstecker aus der Steckdose und den Kleingerätestecker vom Gurtwickler RolloTron pure Aufputz ab.
7. Drücken Sie die Montagesicherung auf der Rückseite ein und ziehen Sie den Gurtwickler RolloTron pure Aufputz von der Wandhalterung nach unten ab.

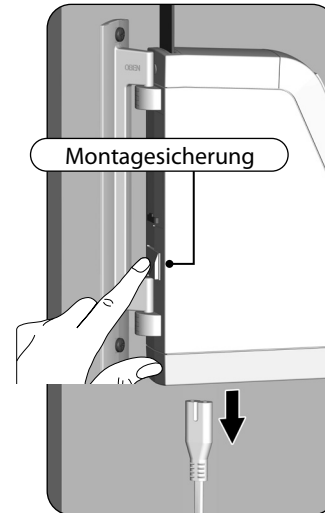
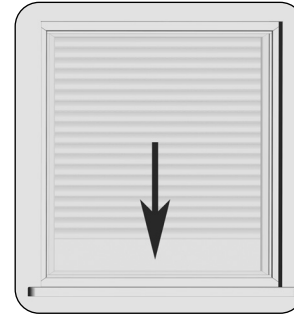

8. Entfernen Sie die Wickelradfachabdeckung und kontrollieren Sie die Position des Befestigungshakens.
9. Fahren Sie wenn nötig, den Befestigungshaken in eine leicht zugängliche Position.
- 9.1 Stecken Sie dazu noch einmal das Netzkabel in den Gurtwickler RolloTron pure Aufputz und in die Steckdose.

⚠ VORSICHT!

Es besteht Verletzungsgefahr durch das Wickelrad.

- ◆ Fassen Sie nicht bei laufendem Motor in das Wickelradfach.
- ◆ Ziehen Sie immer den Netzstecker, bevor Sie in das Wickelradfach fassen.

10. Ziehen Sie zum Schluss den Netzstecker wieder aus der Steckdose.
11. Lösen Sie das Gurtband vom Befestigungshaken und ziehen Sie es vollständig oben aus dem Gurtwickler RolloTron pure Aufputz heraus.
12. Schrauben Sie zuletzt die Wandhalterung ab.

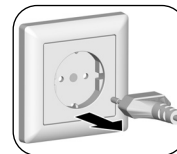
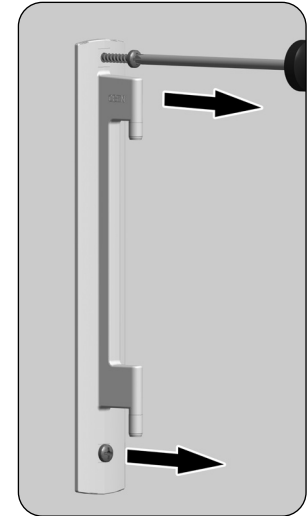
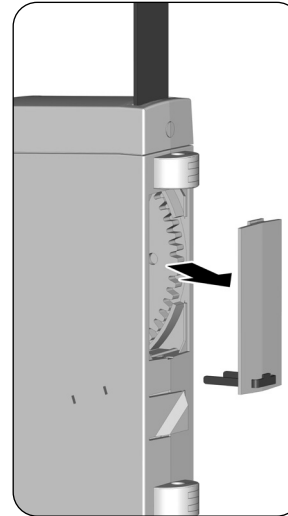

Sollte der Gurtwickler RolloTron pure Aufputz einmal ausfallen und der Motor nicht mehr laufen, können Sie mit Hilfe der Getriebeentriegelung das Gurtband vollständig aus dem Gurtwickler ziehen, ohne es zerschneiden zu müssen.

WARNUNG!

Es besteht Verletzungsgefahr, da der Rollladen ungebremst herunterfallen kann.

- ◆ Sichern Sie den Rollladen gegen Herunterfallen, zum Beispiel durch Unterlegen.
- ◆ Halten Sie das Gurtband gut fest, damit der Rollladen nicht ungebremst herunterfällt.
- ◆ Lassen Sie sich beim Entriegeln von einer zweiten Person helfen.

1.

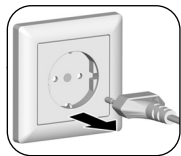

Ziehen Sie den Netzstecker aus der Steckdose.

2.

Drehen Sie die Gurtwickler RolloTron pure Aufputz vollständig zur Seite.

3.

Entriegeln Sie das Getriebe mit Hilfe der beiliegenden Entriegelungsklammer. Beim Drücken müssen Sie einen kleinen Widerstand überwinden.

4. Halten Sie die Entriegelungsklammer gedrückt und ziehen Sie anschließend das Gurtband soweit wie möglich aus dem Gurtwickler RolloTron pure Aufputz heraus.

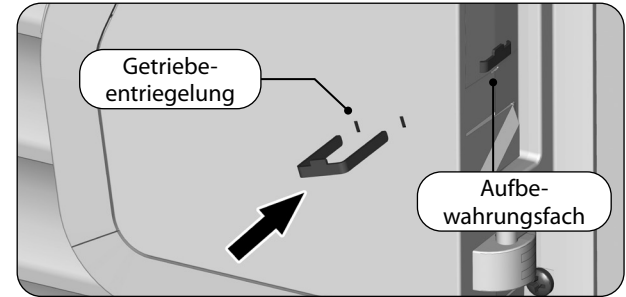

5. Entfernen Sie die Wickelradabdeckung. Lösen Sie das Gurtband vom Befestigungshaken und ziehen Sie es vollständig aus dem Gurtwickler RolloTron pure Aufputz.
6. Drücken Sie die Montagesicherung auf der Rückseite ein und ziehen Sie den Gurtwickler RolloTron pure Aufputz von der Wandhalterung nach unten ab.
7. Stecken Sie die Entriegelungsklammer wieder zurück in das Aufbewahrungsfach.

Störung	Mögliche Ursache / Lösung
... der Gurtwickler RolloTron pure Aufputz keine Funktion zeigt?	Überprüfen Sie die Stromversorgung inkl. Anschlusskabel und Anschlussstecker.
... der Gurtwickler RolloTron pure Aufputz zur eingestellten Schaltzeit nicht reagiert?	a) Eventuell hat es einen Netzausfall gegeben, stellen Sie die Schaltzeiten neu ein, s. Seite 30. b) Eventuell sind noch keine Endpunkte eingestellt, stellen Sie die Endpunkte ein, s. Seite 26.
... die Kontrollleuchte (LED) blinkt?	Eventuell hat es einen Netzausfall gegeben, stellen Sie die Schaltzeiten neu ein, s. Seite 30.
... der Rollladen an den eingestellten Endpunkten nicht mehr stehen bleibt?	Möglicherweise haben sich die Endpunkte durch die Banddehnung verstellt. Stellen Sie die Endpunkte neu ein, s. Seite 26.
... der Rollladen stehen bleibt sobald die Bedientaste losgelassen wird?	Die Endpunkte sind noch nicht eingestellt, stellen Sie die Endpunkte ein, s. Seite 26.
... der Gurtwickler RolloTron pure Aufputz falsch herum läuft?	Möglicherweise ist das Gurtband falsch herum auf das Wickelrad aufgelegt, s. Seite 24.
... der Rollladen im Hochlauf plötzlich stehen bleibt?	a) Der Antrieb ist möglicherweise blockiert, z. B. durch Festfrieren des Rollladens oder andere Hindernisse. b) Eventuell ist der Rollladen nicht leichtgängig genug. Überprüfen Sie den Rollladen bzw. die Rollladenführung. c) Der Rollladen ist möglicherweise zu schwer. Die maximale Zugkraft des Gurtwicklers wurde überschritten, s. Seite 39.

Störung	Mögliche Ursache / Lösung
... der Rollladen im Tieflauf stehen bleibt?	<p>a) Der Rollladen ist eventuell auf ein Hindernis gelaufen. Fahren Sie den Rollladen wieder hoch und entfernen Sie das Hindernis.</p> <p>b) Die Lamellen haben sich verschoben. Fahren Sie wenn möglich den Rollladen wieder hoch und richten Sie die Lamellen aus.</p> <p>c) Der Rollladen schleift im Rollladenkasten am Fenster- rahmen durch fehlende Andruckrollen oder Dämmmaterial hat sich gelöst und verkeilt den Rollladen. Öffnen Sie den Rollladenkasten und beseitigen Sie den Fehler. Schmieren Sie schwergängige Stellen wenn nötig mit Gleitwachs ein.</p> <p>d) Der Rollladen ist möglicherweise zu leicht. Beschweren Sie den Rollladen indem Sie z. B. in die unterste Lamelle ein Flacheisen einschieben.</p>
... die Kontrollleuchte blinkt und der Gurtwickler RolloTron pure Aufputz sich weder Auf- noch Abfahren lässt?	<p>Die max. Laufzeit des Antriebs wurde überschritten, s. Seite 7 / 15 . Der Motor ist zu heiß, nach ca. 1 Stunde ist der Gurtwickler wieder voll betriebsbereit.</p>
... der Gurtwickler RolloTron pure Aufputz manuell oder automatisch nicht mehr ordnungsgemäß reagiert?	<p>Der Gurtwickler RolloTron pure Aufputz ist nicht mehr betriebsbereit. Führen Sie einen Software-Reset gemäß Seite 32 durch und testen Sie den Gurtwickler RolloTron pure Aufputz mit den Werkseinstellungen.</p>

Wartung

 **VORSICHT!**

Eine mangelhafte Wartung kann zur Gefährdung von Personen durch Beschädigung Ihres Gurtwickler RolloTron pure Aufputz und der Rollladenanlage führen.

- ◆ Kontrollieren Sie bitte regelmäßig den Gurtwickler RolloTron pure Aufputz und alle Komponenten Ihrer Rollladenanlage auf Beschädigung.
 - Prüfen Sie den Gurtwickler RolloTron pure Aufputz regelmäßig auf korrekte Funktion.
 - Der Behang darf nicht beschädigt sein.
 - Das Gurtband darf nicht ausfransen.
 - Die Umlenkrolle am Rollladenkasten muss immer leichtgängig sein.
 - Der Wickelteller im Rollladenkasten muss fest und stabil sein. Er kann nach längerem Einsatz seine Festigkeit verlieren.
- ◆ Lassen Sie beschädigte Komponenten von einem Rollladenfachbetrieb austauschen.

Pflege

Sie können den Gurtwickler RolloTron pure Aufputz mit einem angefeuchteten Tuch reinigen. Verwenden Sie bitte keine aggressiven oder scheuernden Reinigungsmittel.

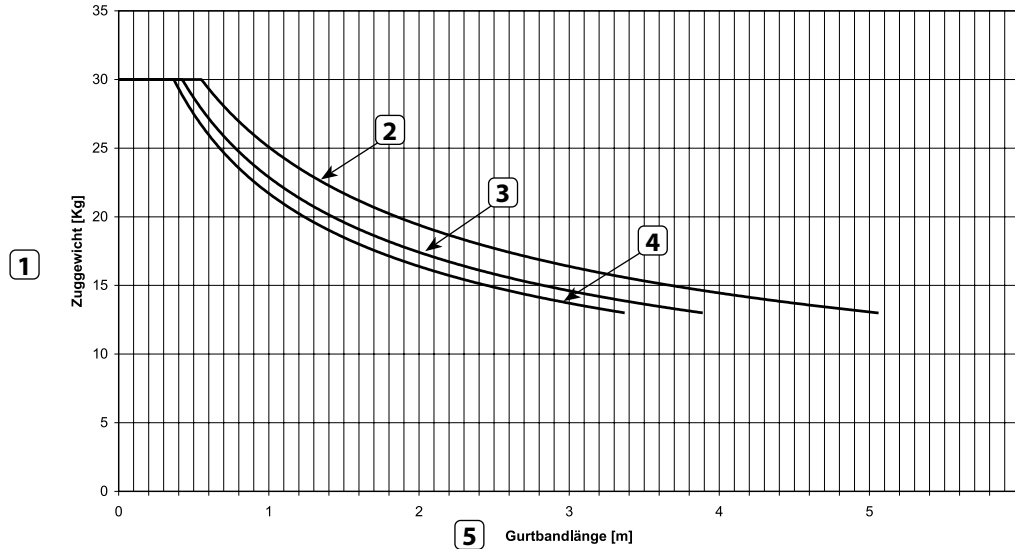

1 Zuggewicht [Kg]

2 Gurtbanddicke 1,0 mm

3 Gurtbanddicke 1,3 mm

4 Gurtbanddicke 1,5 mm

5 Gurtbandlänge [m]



23. Vereinfachte EU-Konformitätserklärung

DE



Hiermit erklärt die DELTA DORE RADEMACHER GmbH, dass der **Gurtwickler RolloTron pure Aufputz** (Art.-Nr.: 10152330/10151530) den Richtlinien **2006/42/EG (Maschinenrichtlinie), 2014/35/EU (Niederspannungsrichtlinie) und 2014/30/EU (EMV-Richtlinie)** entspricht.

www.homepilot-smarthome.com

Der vollständige Text der EU-Konformitätserklärung liegt dem Produkt bei und ist beim Hersteller hinterlegt.
DELTA DORE RADEMACHER GmbH
Buschkamp 7
46414 Rhede (Deutschland)

Garantiebedingungen

Informationen zu Garantiebedingungen liegen dem Produkt bei.



24. Zubehör

Informationen zum Zubehör sind über unsere Internetseite zu erreichen.

DELTA DORE
RADEMACHER GmbH
Buschkamp 7
46414 Rhede (Deutschland)